

**RENOVACIÓ I MILLORA DELS FERMS DE CALÇADES I VORERES DELS
CARRERS DE SABADELL- FASE 2 CALÇADES**

D. PLÀNOLS
Document 4 de 5

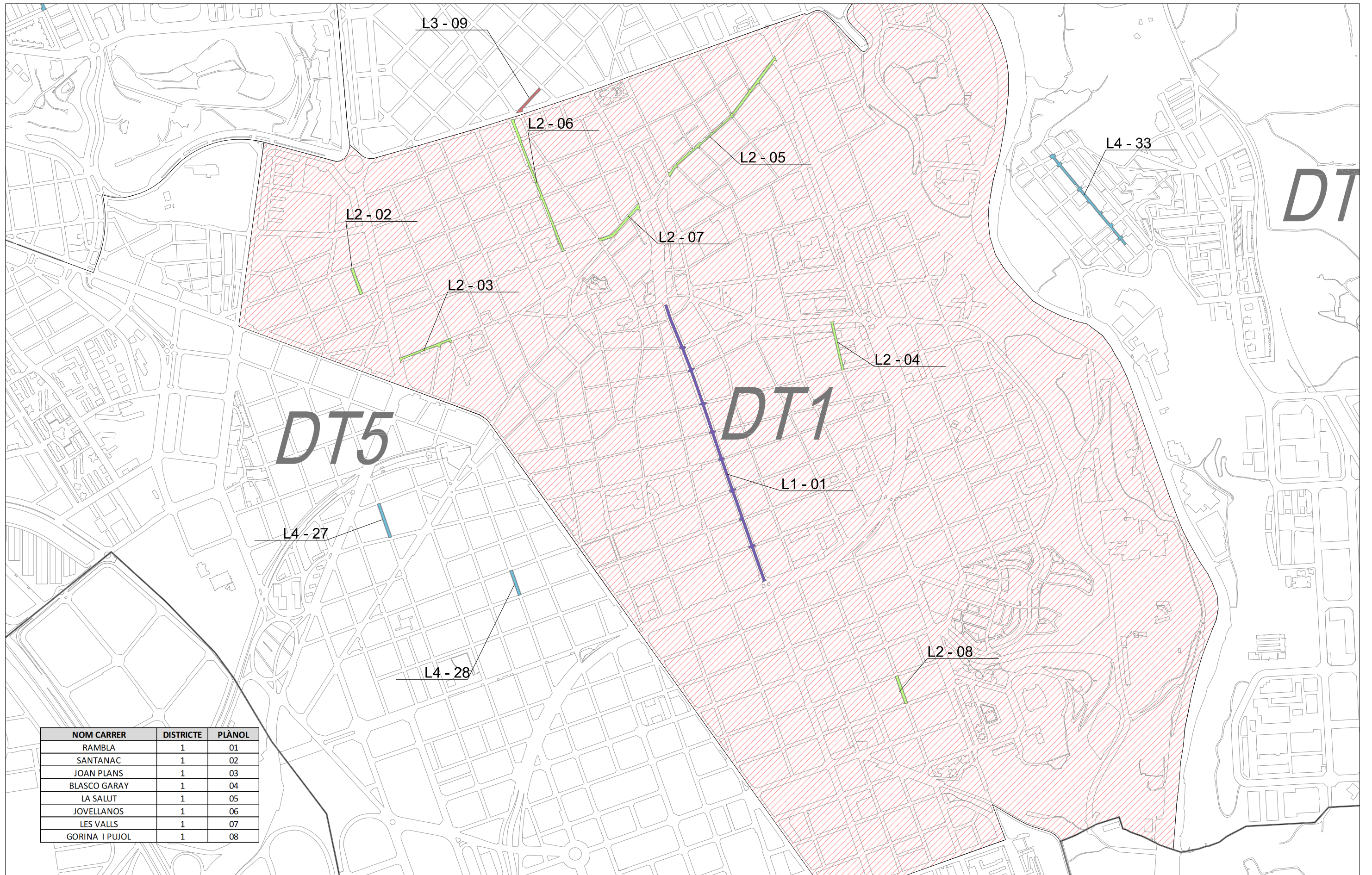

LLEGENDA Àmbit intervenció		Redacció: Arquitecte Josep Solé Mateu	Arquitecte tècnic Carlos Fernández Alonso	Dibutkat: X. Castrillon	Intervenció: INDICACIÓ DISTRICTES Plànol: SITUACIÓ DISTRICTES EN EL MUNICIPI	Escala: 1/25.000	
						Referència:	
Ajuntament de Sabadell SERVEI D'OBRES PÚBLIQUES, PARCS I JARDINS I MANTENIMENTS	RENOVACIÓ I MILLORA DELS FERMS DE CALÇADES I VORERES DELS CARRERS DE SABADELL. FASE 2	Codl:	Núm. plànol: 00.00	Data: Març 2023			



NOM CARRER	DISTRICTE	PLÀNOL
RAMBLA	1	01
SANTANAC	1	02
JOAN PLANS	1	03
BLASCO GARAY	1	04
LA SALUT	1	05
JOVELLANOS	1	06
LES VALLS	1	07
GORINA I PUJOL	1	08

LLEGENDA Àmbit intervenció	LOT 1 LOT 2 LOT 3 LOT 4	Redacció: Arquitecte Josep Solé Mateu	Arquitecte tècnic Carlos Fernández Alonso	Dibuixat: X. Castrillon	Intervenció: Plànol: EMPLAÇAMENT DISTRICTE 1 LOT 1 i LOT 2	Escala: 1/10.000	
						Referència:	
Ajuntament de Sabadell SERVEI D'OBRES PÚBLIQUES, PARCS I JARDINS I MANTENIMENTS	RENOVACIÓ I MILLORA DELS FERMS DE CALÇADES I VORERES DELS CARRERS DE SABADELL. FASE 2						

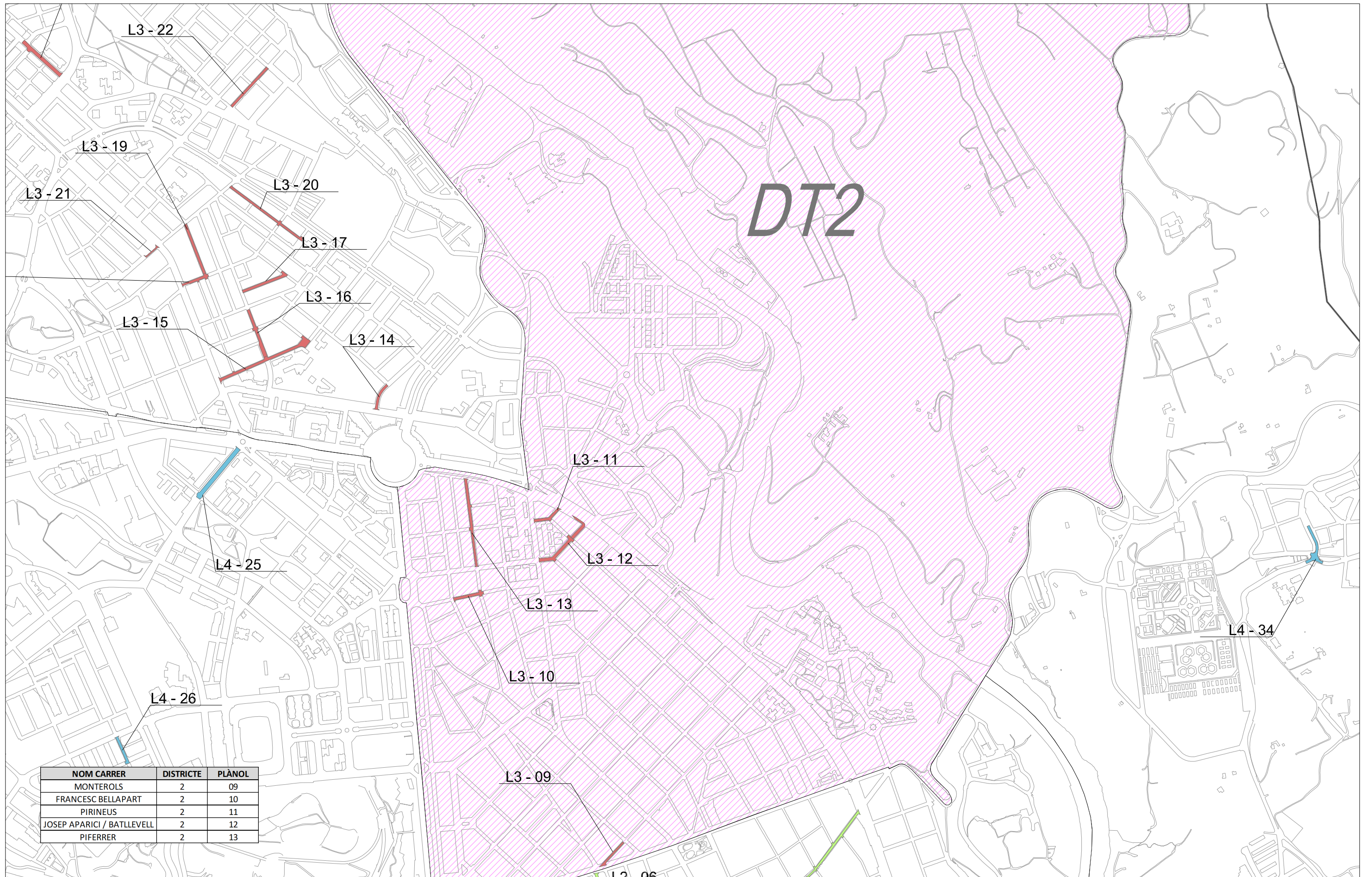

LLEGENDA Àmbit intervenció	LOT 1 LOT 2 LOT 3 LOT 4	Redacció: Arquitecte Josep Solé Mateu	Arquitecte tècnic Carlos Fernández Alonso	Dibutkat: X. Castrillon	Intervenció: EMPLAÇAMENT DISTRICTE 2	Escala: 1/10.000	
						Referència:	
Ajuntament de Sabadell SERVEI D'OBRES PÚBLIQUES, PARCS I JARDINS I MANTENIMENTS	RENOVACIÓ I MILLORA DELS FERMS DE CALÇADES I VORERES DELS CARRERS DE SABADELL. FASE 2		LOT 3				

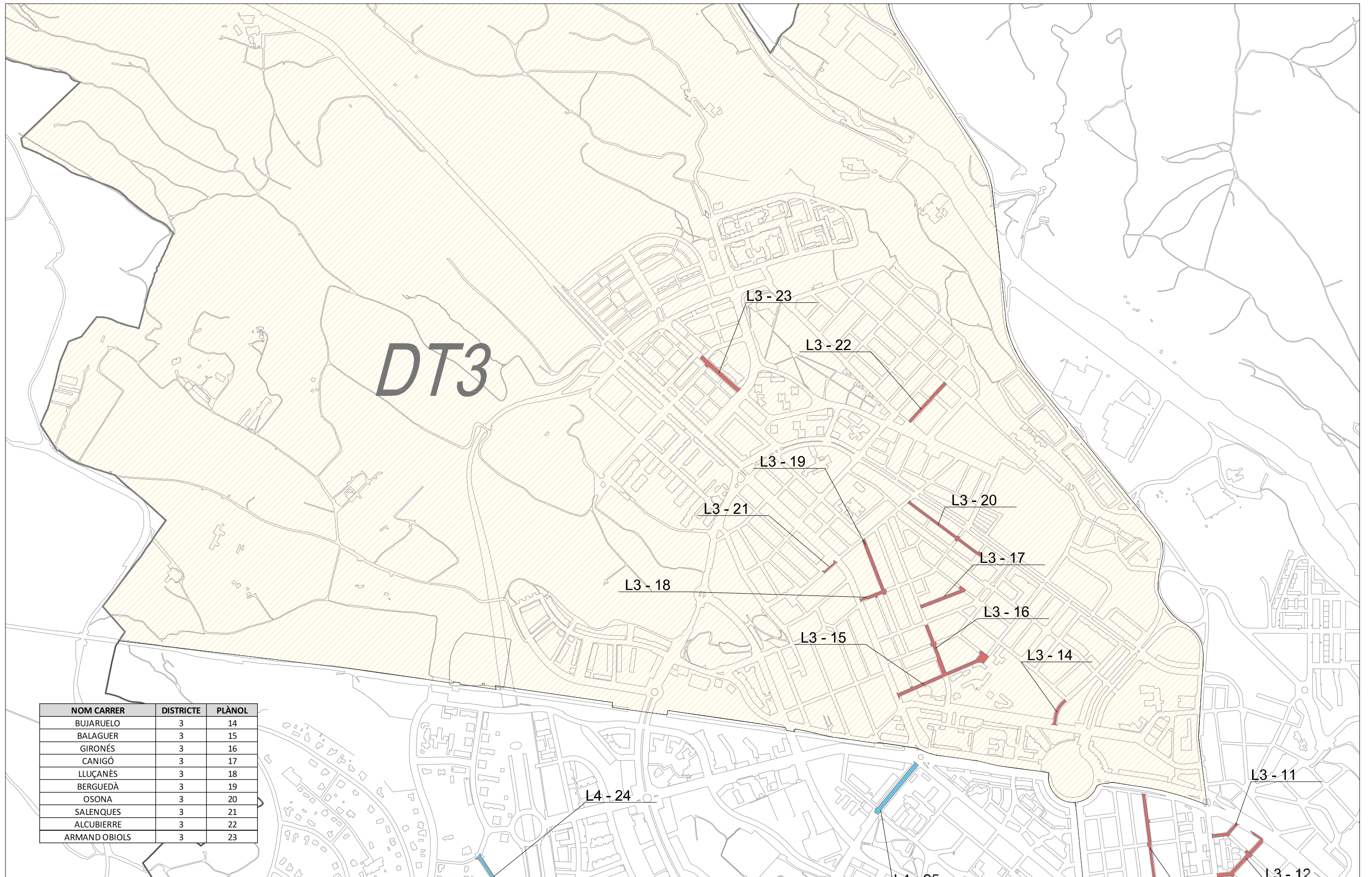

LLEGENDA Àmbit intervenció	LOT 1	LOT 3	Redacció: Arquitecte Josep Solé Mateu	Arquitecte tècnic Carlos Fernández Alonso	Dibuixat: X. Castrillon	Intervenció: Pla: EMLAÇAMENT DISTRICTE 3	Escala: 1/10.000	
	LOT 2	LOT 4					Referència:	
 Ajuntament de Sabadell SERVEI D'OBRES PÚBLIQUES, PARCS I JARDINS I MANTENIMENTS	RENOVACIÓ I MILLORA DELS FERMS DE CALÇADES I VORERES DELS CARRERS DE SABADELL. FASE 2			Codí:	Núm. plànol: 00.03	Data: Març 2023	LOT 3	
							Març 2023	

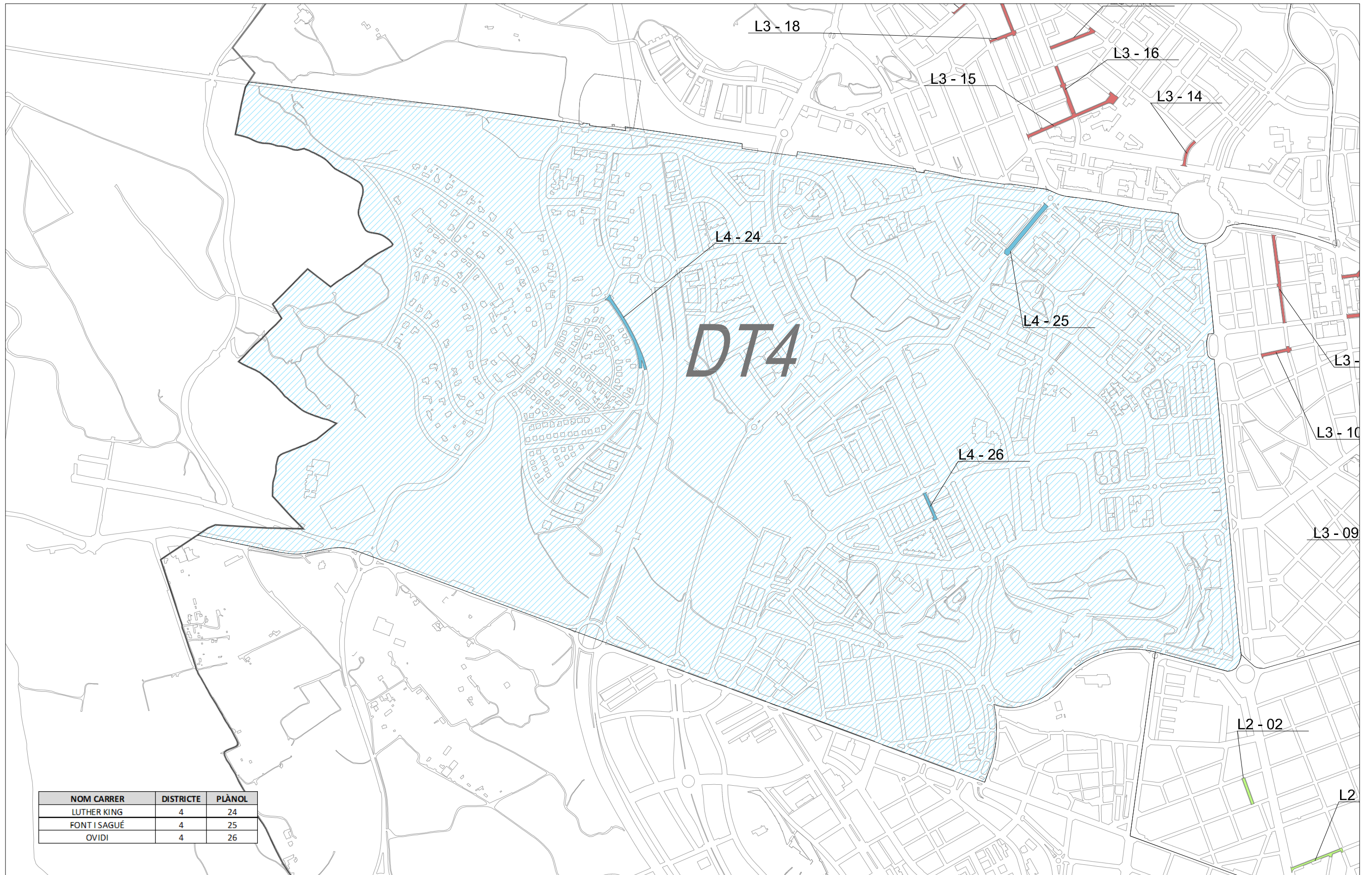

<p>LLEGENDA</p> <p>Àmbit intervenció</p>	<p>LOT 1</p> <p>LOT 2</p> <p>LOT 3</p> <p>LOT 4</p>	<p>Redacció: Arquitecte</p> <p>Arquitecte tècnic</p> <p>Dibuixat:</p> <p>Intervenció:</p>	<p>Plànol:</p> <p>EMPLAÇAMENT DISTRICTE 4</p>	<p>Escala: 1/10.000</p> <p>Referència:</p> <p>Codi:</p> <p>Data: Març 2023</p>
<p>Ajuntament de Sabadell</p> <p>SERVEI D'OBRES PÚBLIQUES, PARCS I JARDINS I MANTENIMENTS</p>	<p>RENOVACIÓ I MILLORA DELS FERMS DE CALÇADES I VORERES DELS CARRERS DE SABADELL. FASE 2</p>	<p>Josep Solé Mateu</p> <p>Carlos Fernández Alonso</p> <p>X. Castrillon</p>	<p>LOT 4</p>	<p>Núm. plànol: 00.04</p>

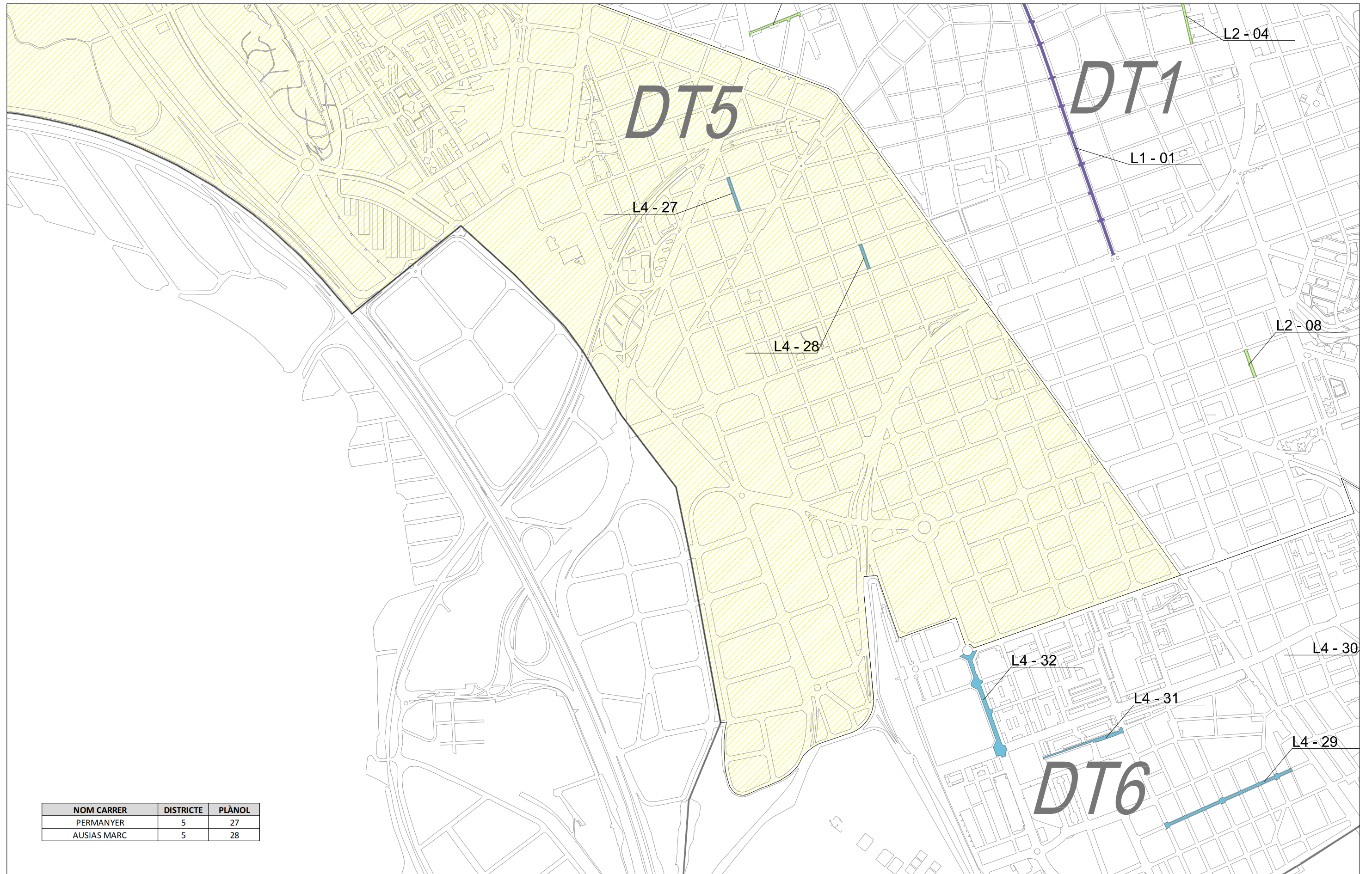

NOM CARRER	DISTRICTE	PLÀNOL
PERMANYER	5	27
AUSIAS MARC	5	28

LLEGENDA Àmbit intervenció	LOT 1	LOT 3	Redacció: Arquitecte Josep Solé Mateu	Arquitecte tècnic Carlos Fernández Alonso	Dibutkat: X. Castrillon	Intervenció: EMPLAÇAMENT DISTRICTE 5	Escala: 1/10.000	
	LOT 2	LOT 4					Referència:	
 Ajuntament de Sabadell SERVEI D'OBRES PÚBLIQUES, PARCS I JARDINS I MANTENIMENTS	RENOVACIÓ I MILLORA DELS FERMS DE CALÇADES I VORERES DELS CARRERS DE SABADELL. FASE 2		Codi: 	Núm. plànol: 00.05	Data: Març 2023	LOT 4		

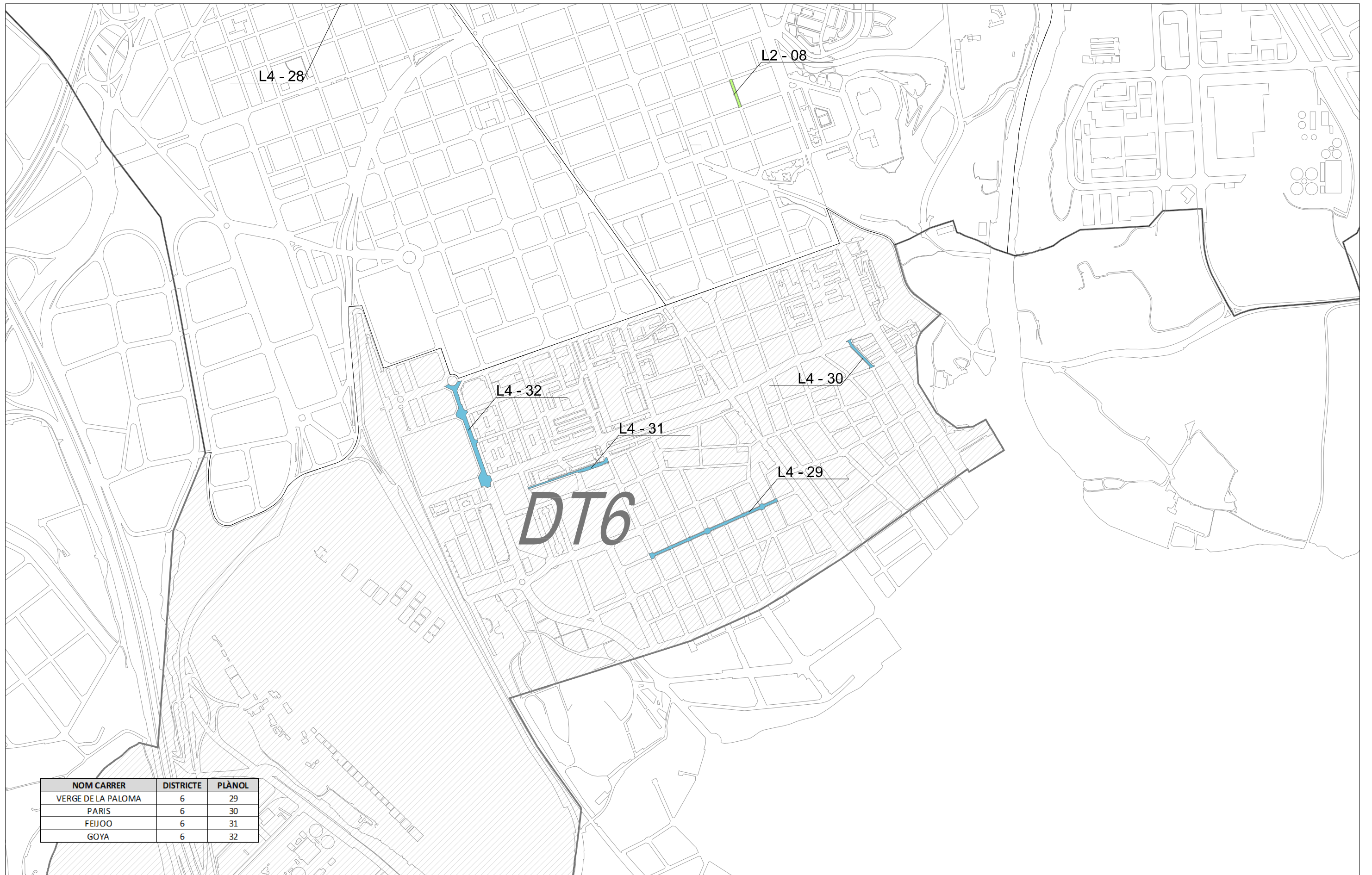

LLEGENDA	LOT 1	LOT 3	Escala: 1/10.000	
	LOT 2	LOT 4		
Àmbit intervenció			Codi:	Núm. plànol: 00.06
Ajuntament de Sabadell SERVEI D'OBRES PÚBLIQUES, PARCS I JARDINS I MANTENIMENTS	Redacció: Arquitecte Josep Solé Mateu	Arquitecte tècnic Carlos Fernández Alonso	Dibuixat: X. Castrillon	Intervenció: EMPLAÇAMENT DISTRICTE 6
RENOVACIÓ I MILLORA DELS FERMS DE CALÇADES I VORERES DELS CARRERS DE SABADELL. FASE 2			Plànol: LOT 4	Data: Març 2023

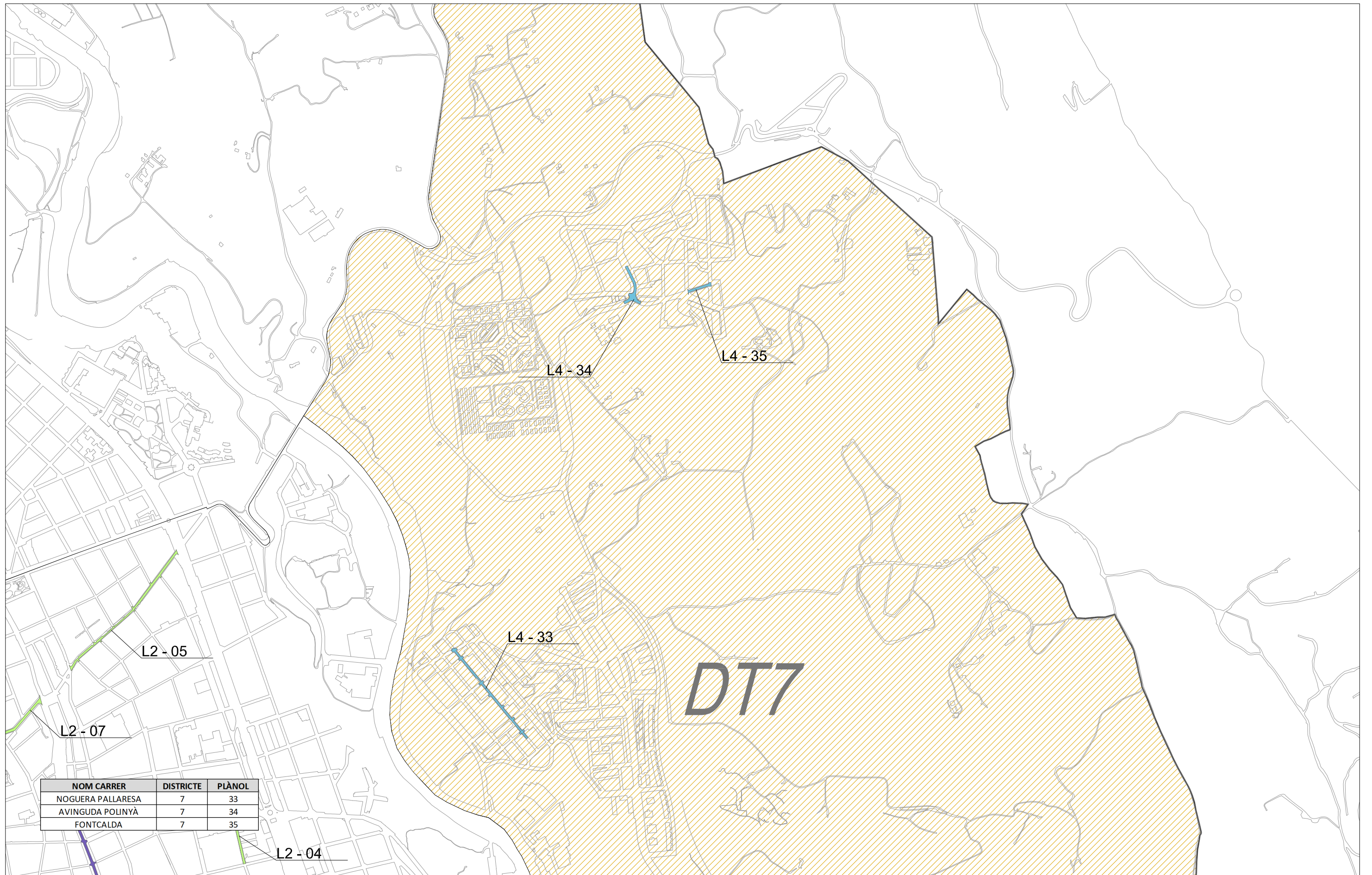

NOM CARRER	DISTRICTE	PLÀNOL
NOGUERA PALLARESÀ	7	33
AVINGUDA POLINYÀ	7	34
FONTCALDA	7	35

LLEGENDA Àmbit intervenció	LOT 1 LOT 2 LOT 3 LOT 4	Escala: 1/10.000 Referència:			
				Redacció: Arquitecte Josep Solé Mateu	Arquitecte tècnic Carlos Fernández Alonso
Ajuntament de Sabadell SERVEI D'OBRES PÚBLIQUES, PARCS I JARDINS I MANTENIMENTS	RENOVACIÓ I MILLORA DELS FERMS DE CALÇADES I VORERES DELS CARRERS DE SABADELL. FASE 2		LOT 4		

**RENOVACIÓ I MILLORA DELS FERMS DE CALÇADES I VORERES DELS
CARRERS DE SABADELL- FASE 2 CALÇADES**

D. PLÀNOLS
LOT 1 - CALÇADES: RAMBLA

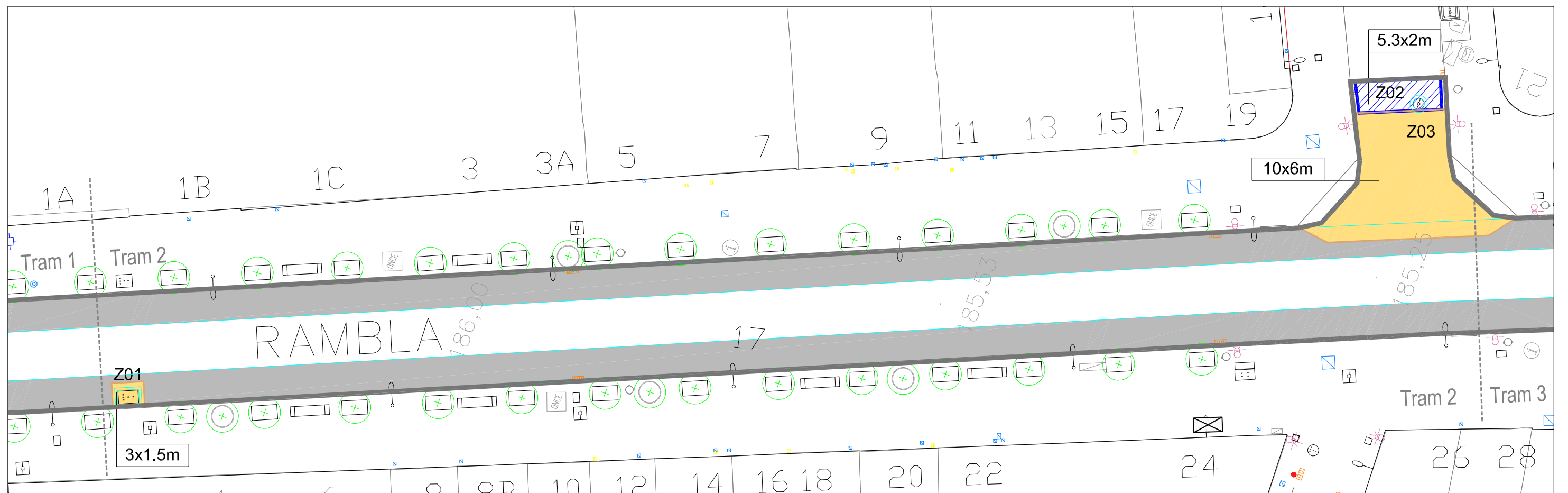
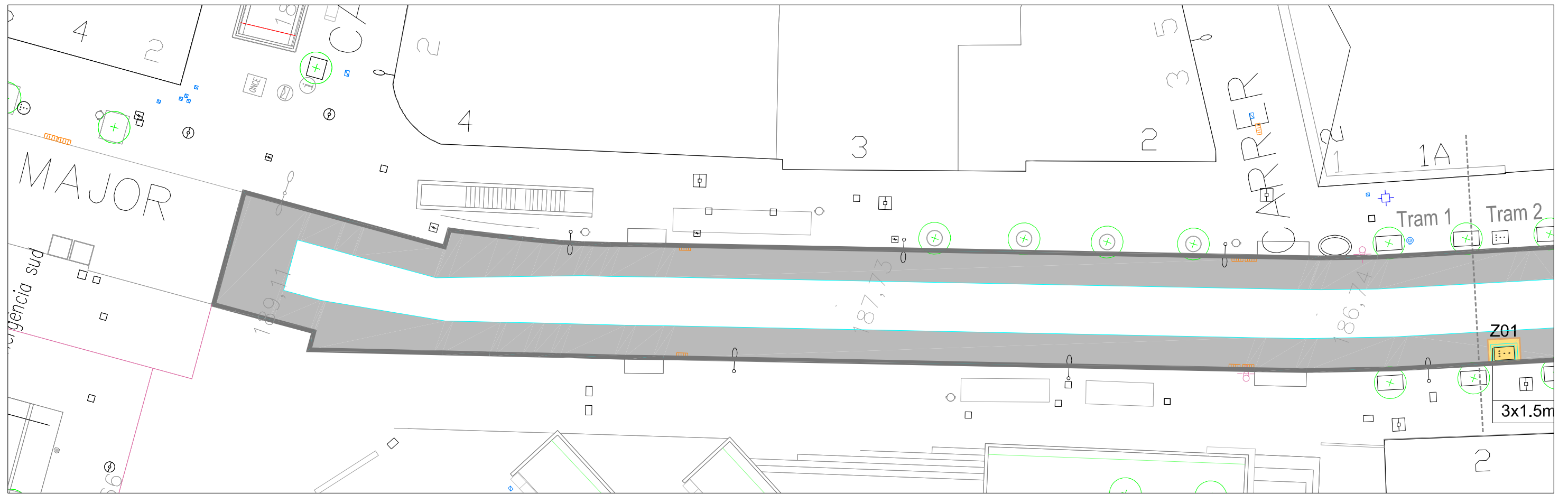

LLEGENDA Àmbit intervenció 6.654 m ²	FRESATS, DEMOLICIONS I SANEJATS Tip.1 Demolició total calçada Tip.2 Fresat perimetral Tip.3 Fresat superficial total Fresat addicional Sanejats base calçada Demolició vorera Demolició rigola Demolició vorada	ARRENCADA I NIVELLACIÓ ELEMENTS EXISTENTS Embornal Pilona Tapa registre serveis Tapa pou clavegueram Plataforma autobús Banda sonorredutora	Escala: 1/250 Referència: Districte 1	
			Ajuntament de Sabadell SERVEI D'OBRES PÚBLIQUES, PARCS I JARDINS MANTENIMENTS	

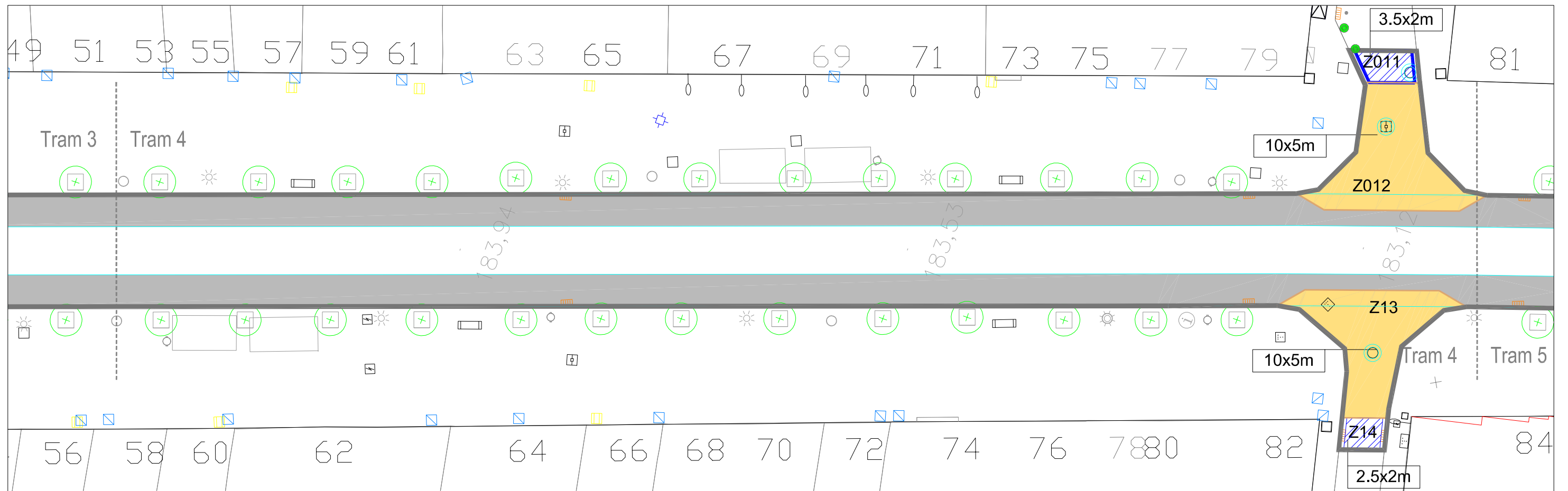
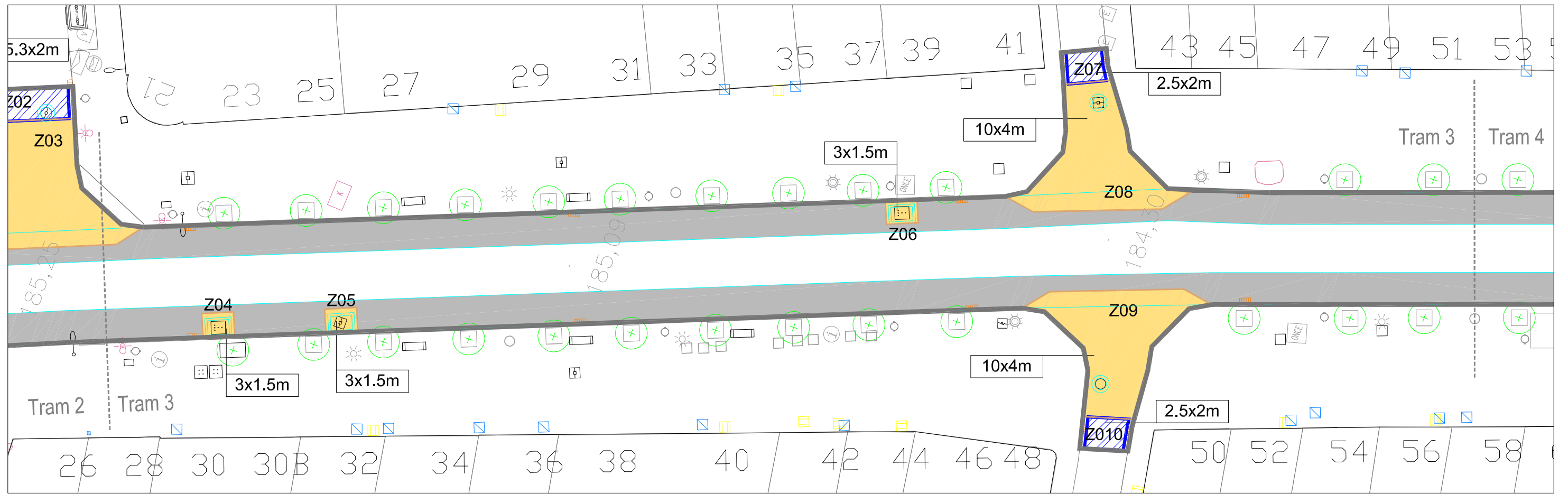

LLEGGENDA Àmbit intervenció 6.654 m ²	FRESATS, DEMOLICIONS I SANEJATS Tip.1 Demolició total calçada Tip.2 Fresat perimetral Tip.3 Fresat superficial total Fresat adicional Sanejats base calçada Demolició vorera Demolició rigola Demolició vorada	ARRENCADA I NIVELLACIÓ ELEMENTS EXISTENTS Embornal Piona Tapa registre serveis Tapa pou clavegueram Plataforma autobús Banda sonorredutora	Escala: 1/400 Referència: Districte I		
			Redacció: Arquitecte Josep Solé Mateu		Arquitecte tècnic Carlos Fernández Alonso

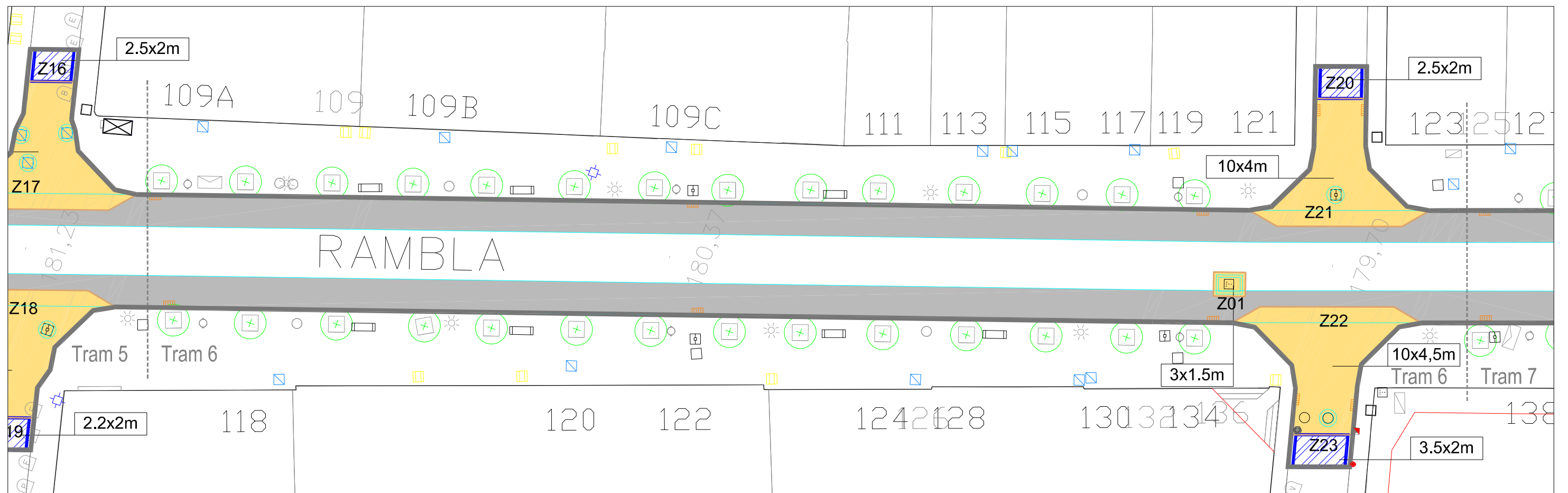
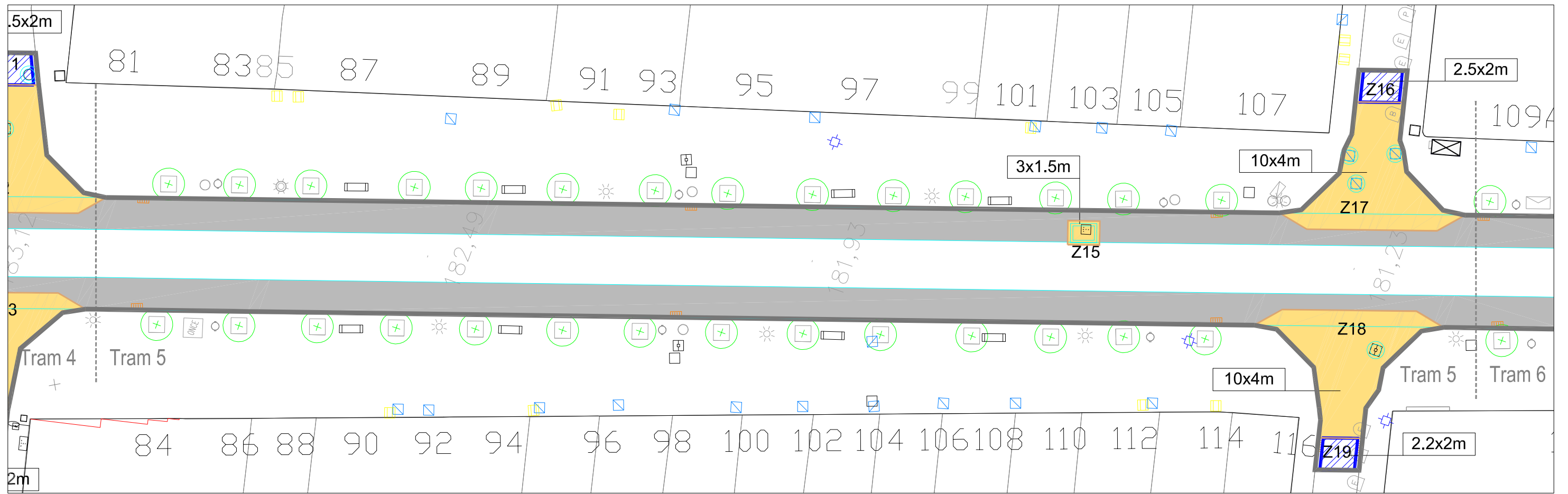

LLEGENDA Àmbit intervenció 6.654 m ²	FRESATS, DEMOLICIONS I SANEJATS Tip.1 Demolició total calçada Tip.2 Fresat perimetral Tip.3 Fresat superficial total Fresat adicional Sanejats base calçada Demolició vorera Demolició rigola Demolició vorada	ARRENCADA I NIVELLACIÓ ELEMENTS EXISTENTS Embornal Pilona Tapa registre serveis Tapa pou clavegueram Plataforma autobús Banda sonorredutora	Escala: 1/400 Referència: Districte I	
			Redacció: Josep Solé Mateu Arquitecte	Arquitecte tècnic: Carlos Fernández Alonso

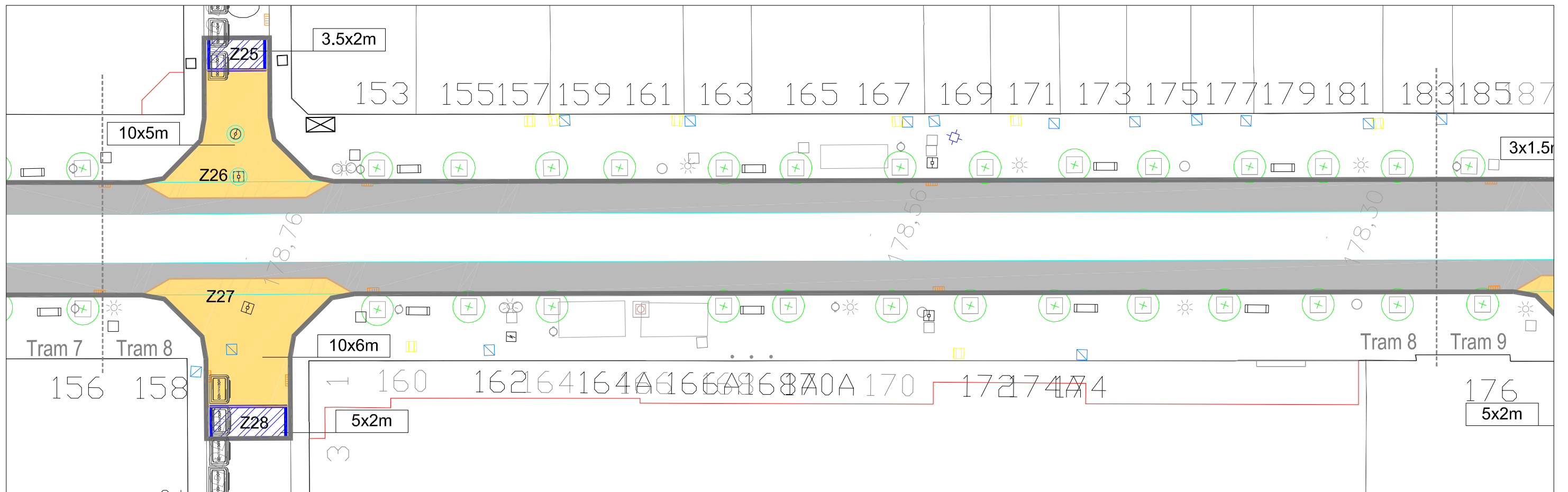
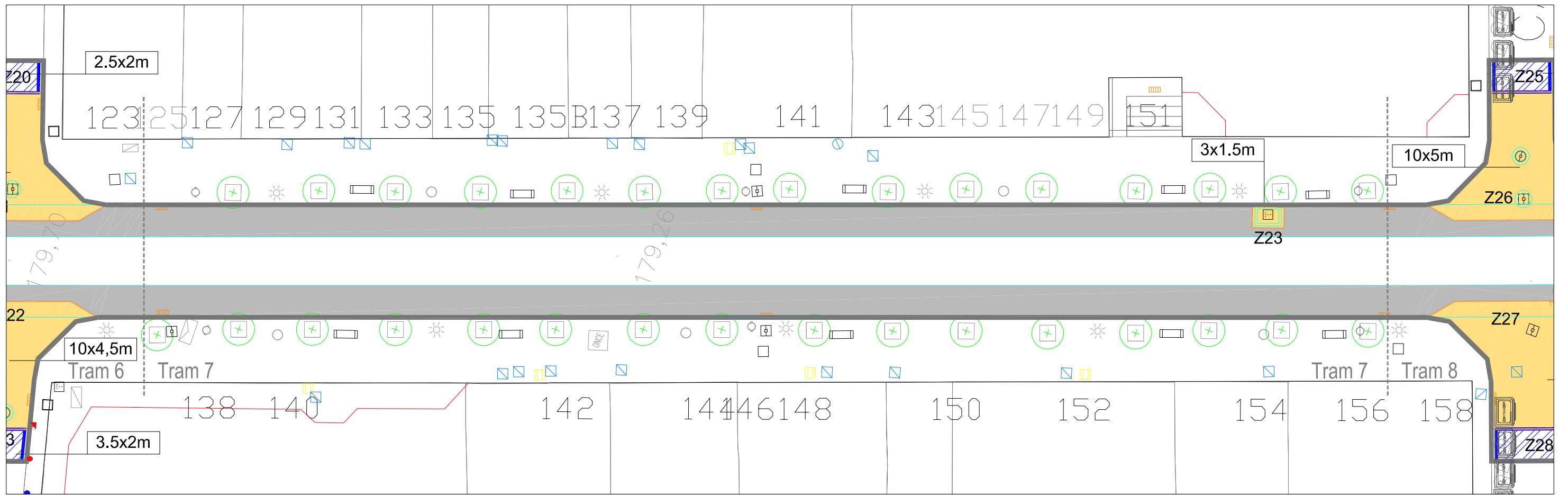

LLEGENDA Àmbit intervenció 6.654 m ²	FRESATS, DEMOLICIONS I SANEJATS Tip.1 Demolició total calçada Tip.2 Fresat perimetral Tip.3 Fresat superficial total Fresat addicional Sanejats base calçada Demolició vorera Demolició rigola Demolició vorada	ARRENCADA I NIVELLACIÓ ELEMENTS EXISTENTS Embornal Pilona Tapa registre serveis Tapa pou clavegueram Plataforma autobús Banda sonorreductora	Escala: 1/400	
			Referència: Districte I	
Ajuntament de Sabadell SERVEI D'OBRES PÚBLIQUES, PARCS I JARDINS MANTENIMENTS	RENOVACIÓ I MILLORA DELS FERMS DE CALÇADES I VORERES DELS CARRERS DE SABADELL. FASE 2	Redacció: Arquitecte Josep Solé Mateu	Arquitecte tècnic Carlos Fernández Alonso	Dibutkat: X. Castrillon
		Intervenció: RAMBLA Plànol: PLANTA PAVIMENTS I SENYALITZACIÓ	GPA: 28514 entre Balma i Rd. d'Orient LOT 4	Codí: Data: Març 2023

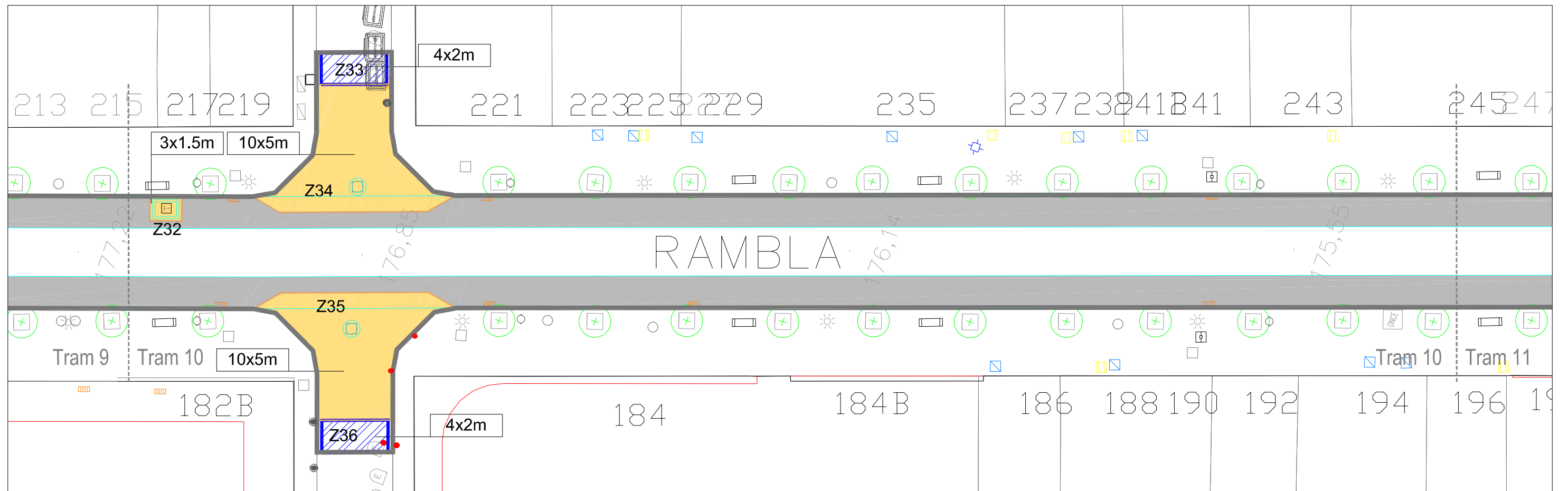
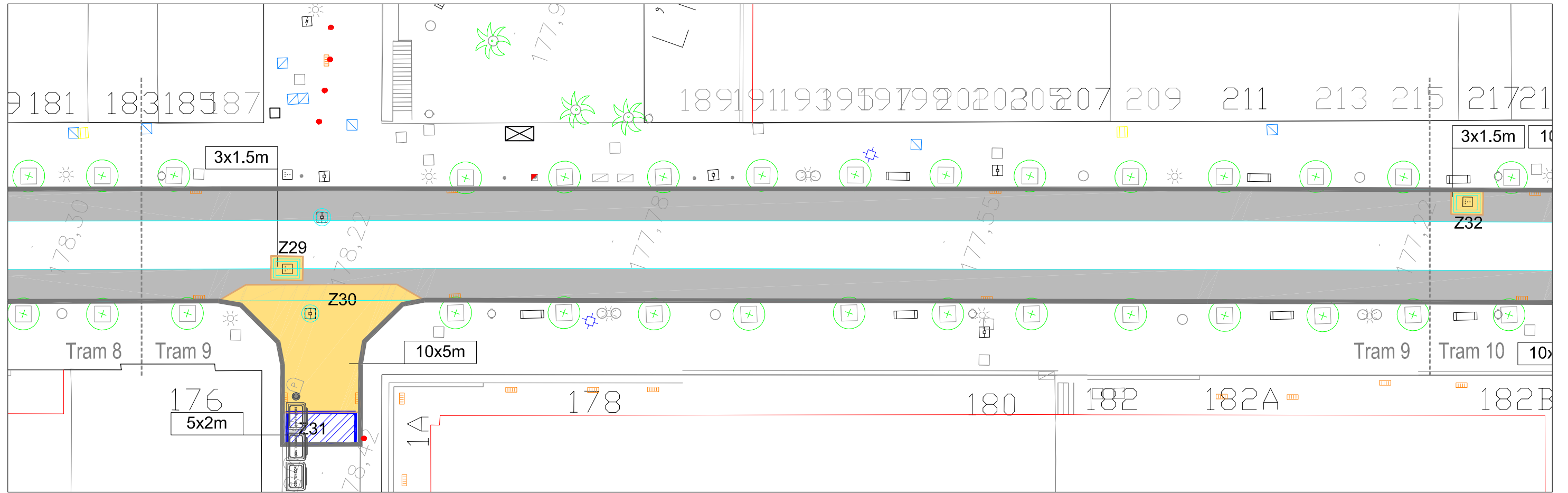

LLEGGENDA Àmbit intervenció 6.654 m ²	FRESATS, DEMOLICIONS I SANEJATS Tip.1 Demolició total calçada Tip.2 Fresat perimetral Tip.3 Fresat superficial total Fresat adicional Sanejats base calçada Demolició vorera Demolició rigola Demolició vorada	ARRENCADA I NIVELLACIÓ ELEMENTS EXISTENTS Embornal Pilona Tapa registre serveis Tapa pou clavegueram Plataforma autobús Banda sonorredutora	Escala: 1/400 Referència: Districte I		
			Redacció: Arquitecte Josep Solé Mateu		Arquitecte tècnic Carlos Fernández Alonso

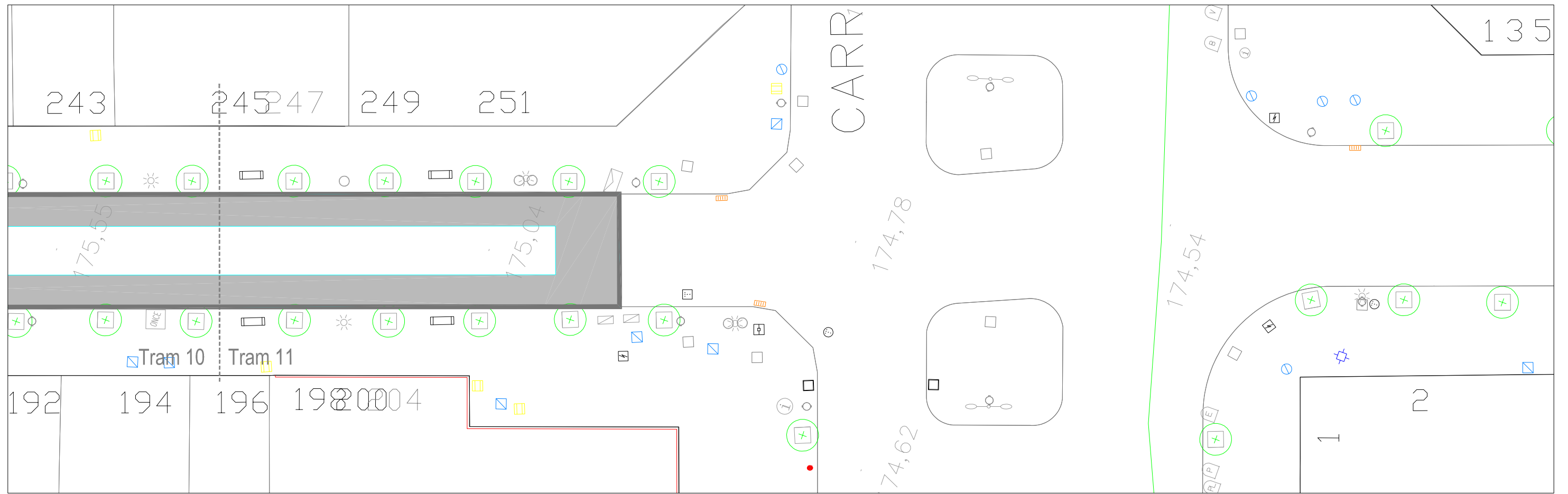

LLEGENDA Àmbit intervenció 6.654 m ²	FRESATS, DEMOLICIONS I SANEJATS Tip.1 Demolició total calçada Tip.2 Fresat perimetral Tip.3 Fresat superficial total Fresat adicional Sanejat base calçada Demolició vorera Demolició rigola Demolició vorada	ARRENCADA I NIVELLACIÓ ELEMENTS EXISTENTS Embornal Pilona Tapa registre serveis Tapa pou clavegueram Plataforma autobús Banda sonorreductora	Escala: 1/400 Referència: Districte 1		
			Redacció: Arquitecte Josep Solé Mateu		Arquitecte tècnic Carlos Fernández Alonso

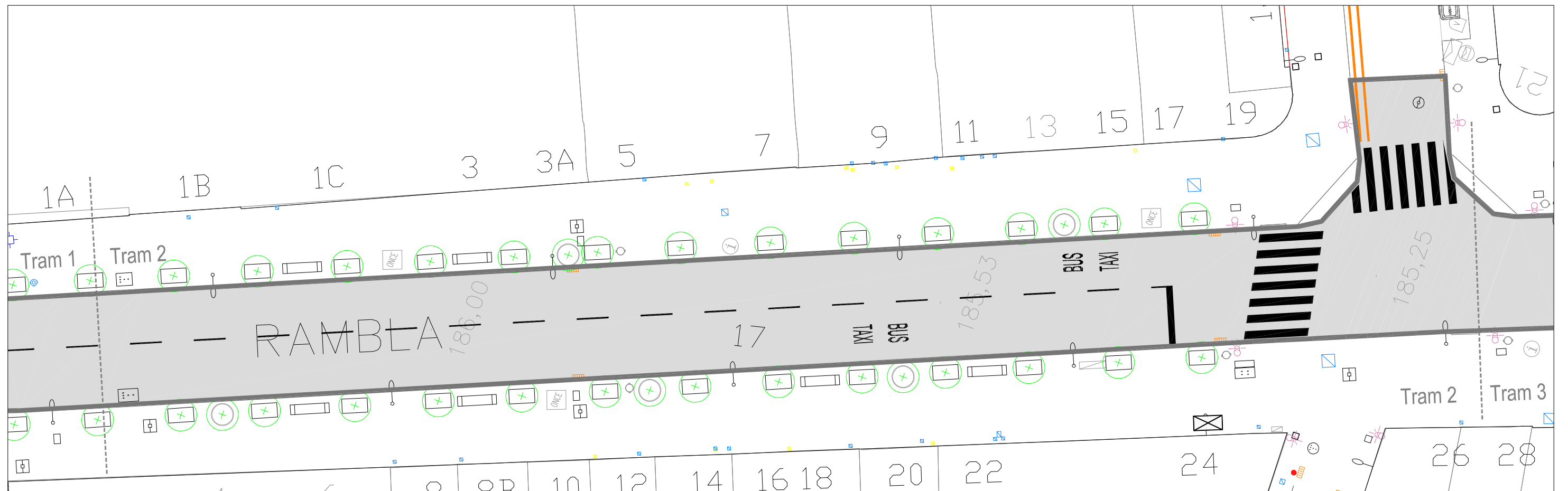
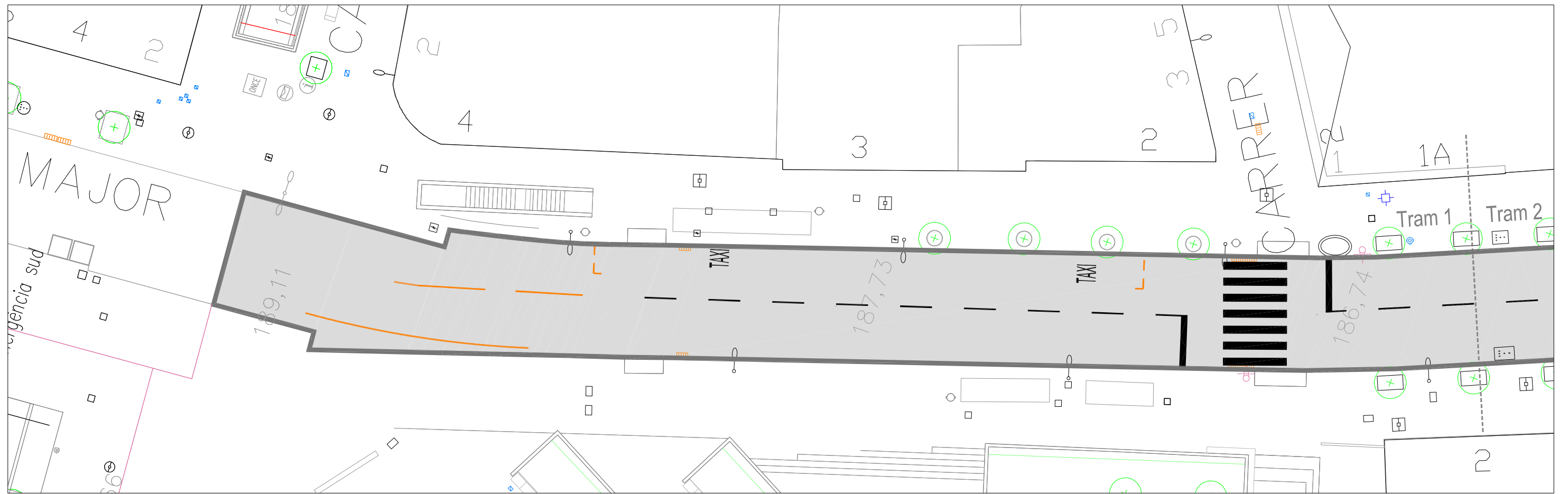

<p>LLEGENDA</p> <p>▭ Àmbit intervenció 6.552 m²</p>	<p>PAVIMENTS</p> <p>▭ Capa de rodadura de MBC de gruix = 5 cm</p>	<p>ACABATS I PINTURES</p> <p>— Línies blanques</p> <p>— Línies grogues</p> <p>— Línies blaves</p>	<p>▬ Pas de vianants</p> <p>Ⓜ Lletres i símbols</p> <p>▬ Banda sonora nova</p> <p>● Pilona</p>	<p>Escala: 1/250</p> <p>Referència: Districte 1</p>
<p>Ajuntament de Sabadell</p> <p>SERVEI D'OBRES PÚBLIQUES, PARCS I JARDINS</p> <p>MANUTENIMENTS</p>	<p>RENOVACIÓ I MILLORA DELS FERMS DE CALÇADES I VORERES DELS CARRERS DE SABADELL. FASE 2</p>	<p>Redacció: Arquitecte</p> <p>Arquitecte tècnic</p> <p>Dibutkat: X. Castrillon</p> <p>Intervenció: RAMBLA</p> <p>Plànol: PLANTA DEMOLICIONS, ENDERROCS I NIVELLACIÓ</p>	<p>GPA: 28514</p> <p>entre Pedregar i Gran Via</p> <p>LOT 4</p>	<p>Codi: 01.07</p> <p>Data: Març 2023</p> <p>Núm. plànol: Tram 1 i Tram 2</p>

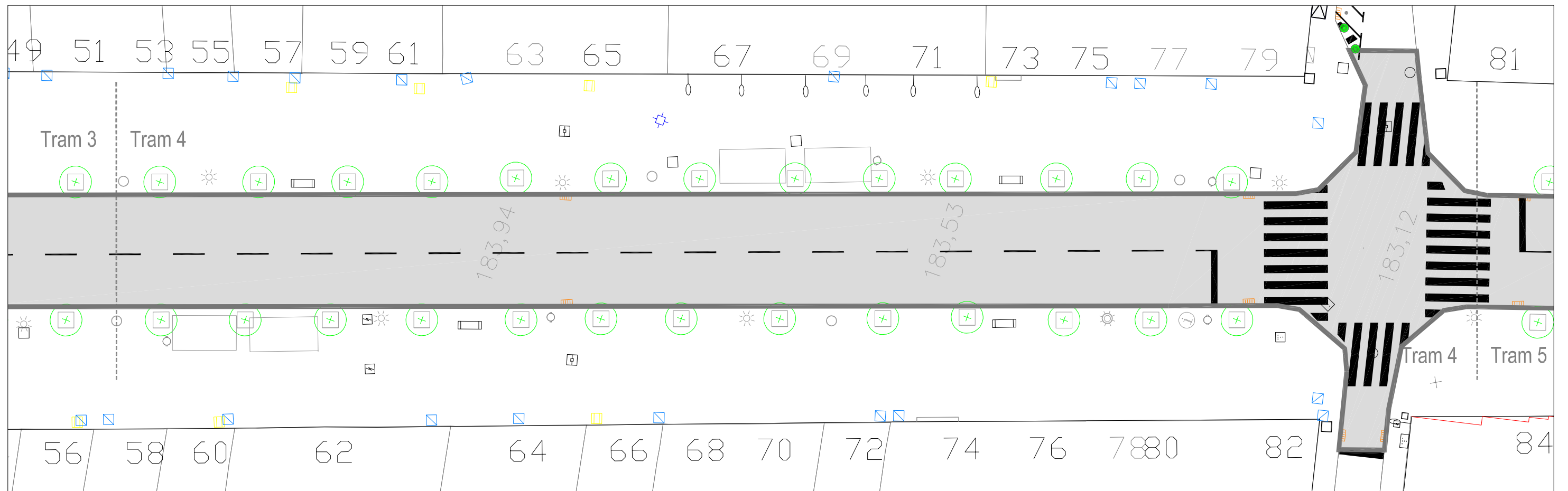
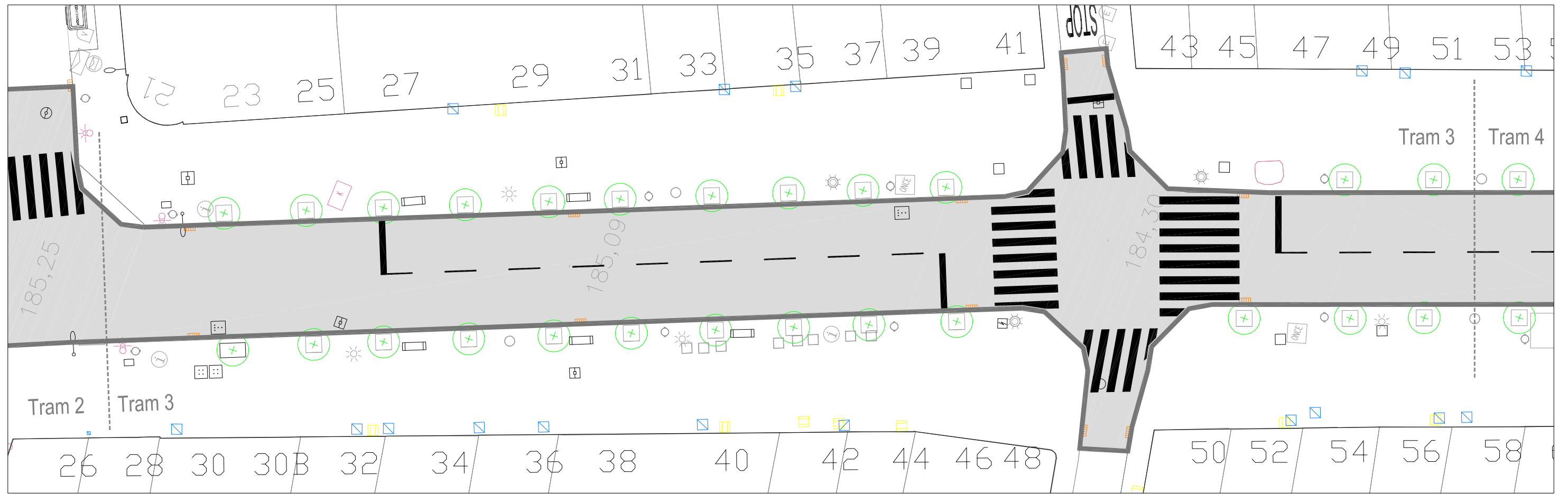

LLEGENDA Àmbit intervenció 6.552 m ²	PAVIMENTS Capa de rodadura de MBC de gruix = 5 cm	ACABATS I PINTURES Línies blanques Línies grogues Línies blaves	Pas de vianants Lletres i símbols Banda sonora nova Pijona	Escala: 1/400 Referència: Districte 1
Ajuntament de Sabadell SERVEI D'OBRES PÚBLIQUES, PARCS I JARDINS MANTENIMENTS	RENOVACIÓ I MILLORA DELS FERMS DE CALÇADES I VORERES DELS CARRERS DE SABADELL. FASE 2 Redacció: Arquitecte Josep Solé Mateu	Arquitecte tècnic Carlos Fernández Alonso Dibujat: X. Castrillon	Intervenció: GPA: 28514 RAMBLA Plànol: PLANTA PAVIMENTS I SENYALITZACIÓ	entre Balmes i Rd. d'Orient LOT 4 Data: Març 2023 Núm. plànol: 01.08 Tram 3 i Tram 4

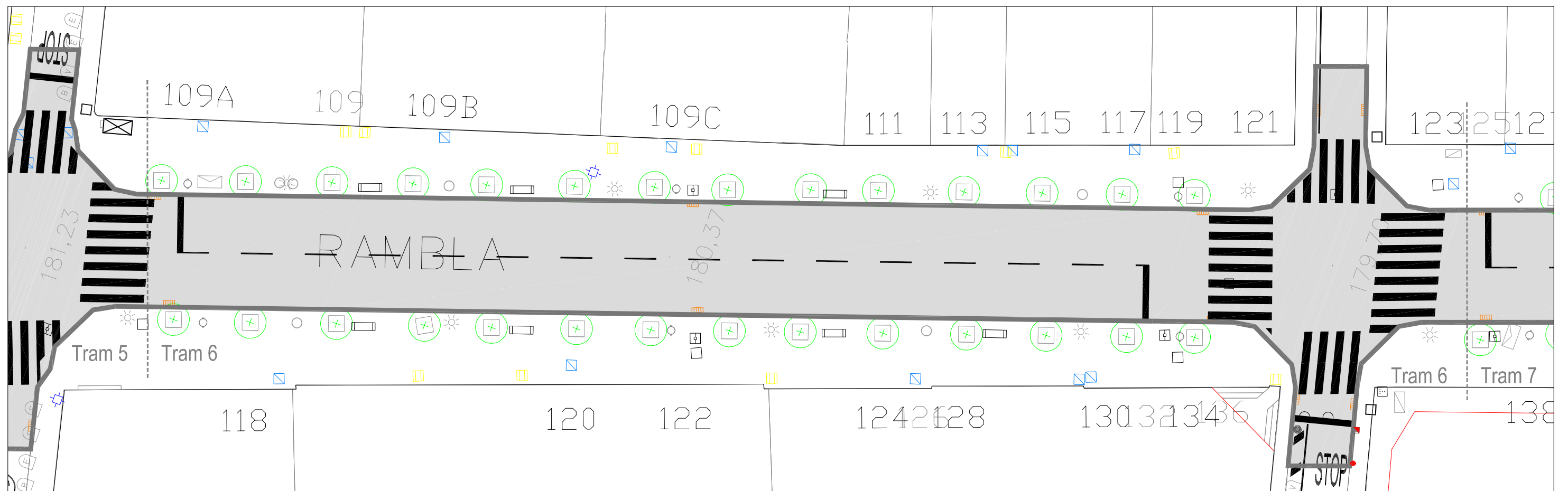
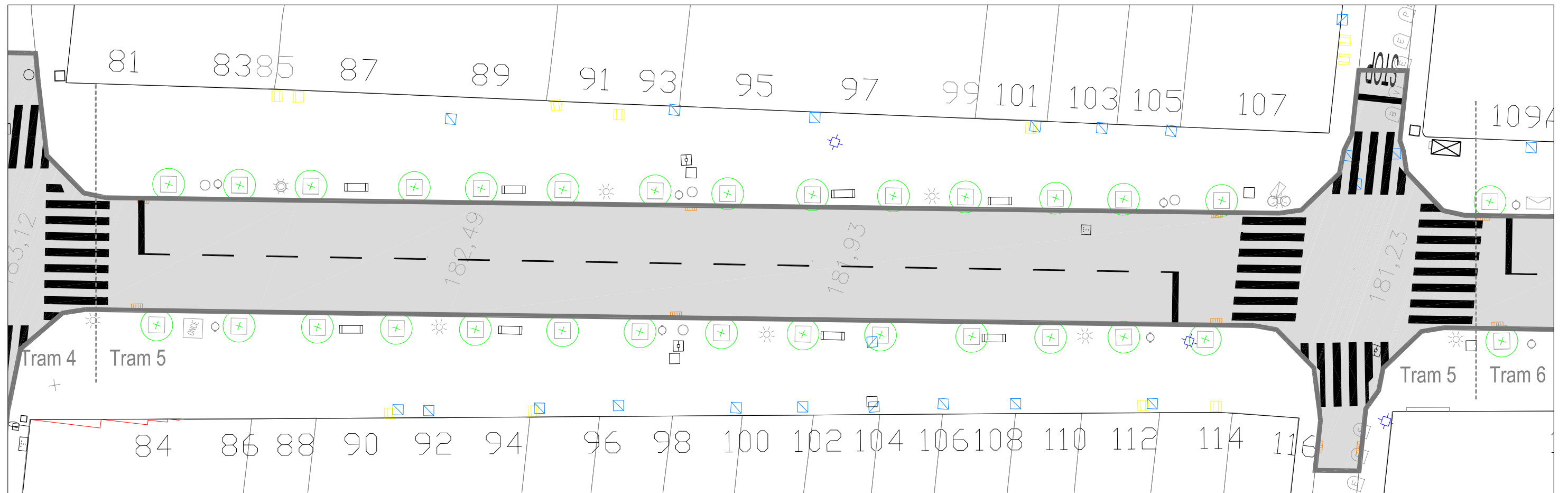

<p>LLEGENDA</p> <p>Àmbit intervenció 6.552 m²</p>	<p>PAVIMENTS</p> <p>Capa de rodadura de MBC de gruix = 5 cm</p>	<p>ACABATS I PINTURES</p> <p>— Línies blanques — Línies grogues — Línies blaves</p>	<p>Pas de vianants Lletres i símbols Banda sonora nova Pilona</p>	<p>Escala: 1/400</p> <p>Referència: Districte 1</p>
<p>Ajuntament de Sabadell SERVEI D'OBRES PÚBLIQUES, PARCS I JARDINS MANTENIMENTS</p>	<p>RENOVACIÓ I MILLORA DELS FERMS DE CALÇADES I VORERES DELS CARRERS DE SABADELL. FASE 2</p>	<p>Redacció: Arquitecte Arquitecte tècnic Dibutkat: X. Castrillon</p> <p>Josep Solé Mateu Carlos Fernández Alonso</p>	<p>Intervenció: GPA: 28514 RAMBLA Plànol: PLANTA PAVIMENTS I SENYALITZACIÓ</p>	<p>entre Balms i Rd. d'Orient</p> <p>Codi: NÚM. PLÀNOL: 01.09 Tram 5 i Tram 6</p> <p>Data: Març 2023</p> <p>LOT 4</p>

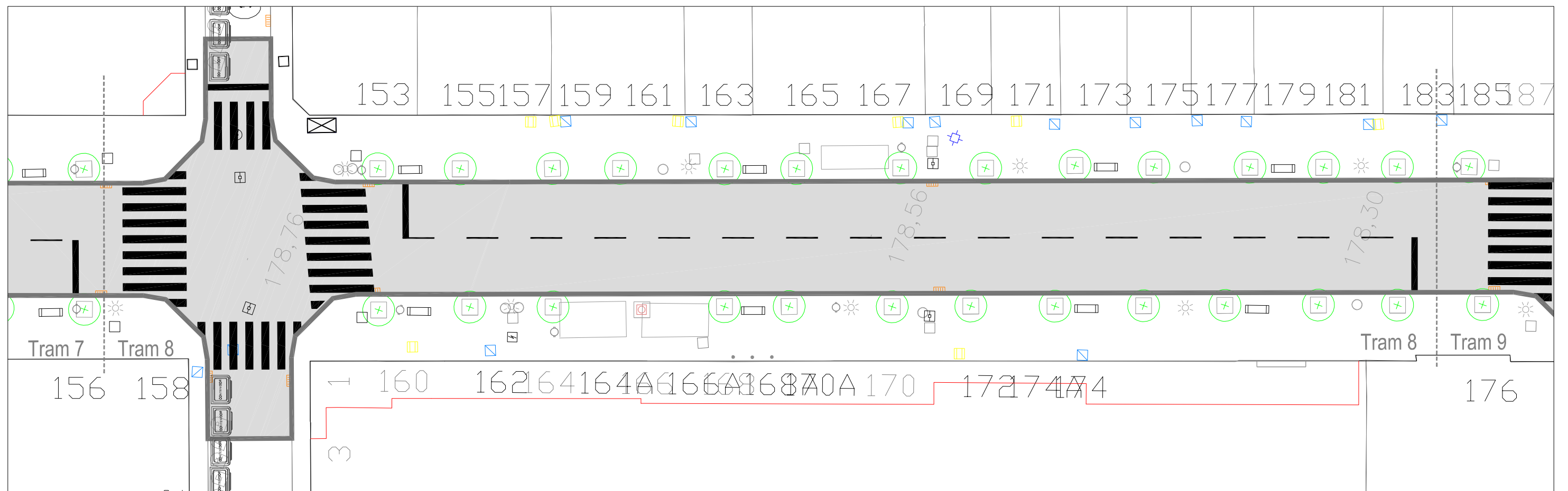
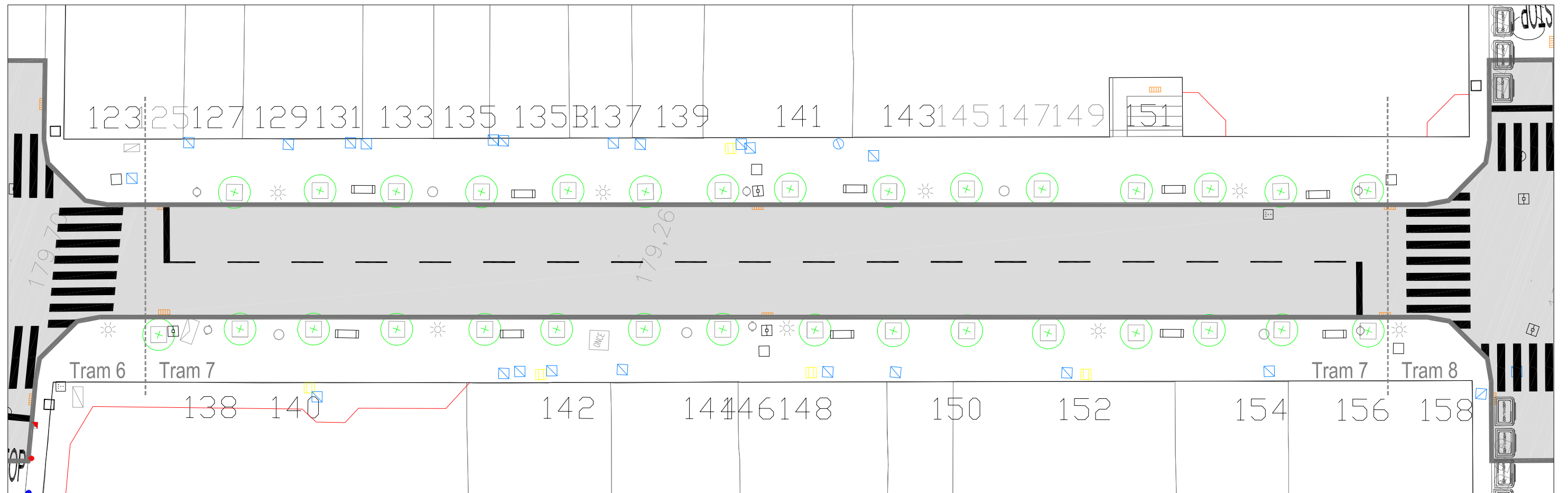

LLEGENDA Àmbit intervenció 6.552 m ²	PAVIMENTS Capa de rodadura de MBC de gruix = 5 cm	ACABATS I PINTURES Línies blanques Línies grogues Línies blaves	Pas de vianants Lletres i símbols Banda sonora nova Pijona	Escala: 1/400 Referència: Districte 1
Ajuntament de Sabadell SERVEI D'OBRES PÚBLIQUES, PARCS I JARDINS MANTENIMENTS	RENOVACIÓ I MILLORA DELS FERMS DE CALÇADES I VORERES DELS CARRERS DE SABADELL. FASE 2	Redacció: Arquitecte Josep Solé Mateu	Intervenció: GPA: 28514 RAMBLA Plànol: PLANTA PAVIMENTS I SENYALITZACIÓ	entre Balmes i Rd. d'Orient LOT 4 Data: Març 2023 Núm. plànol: 01.10 Tram 7 i Tram 8

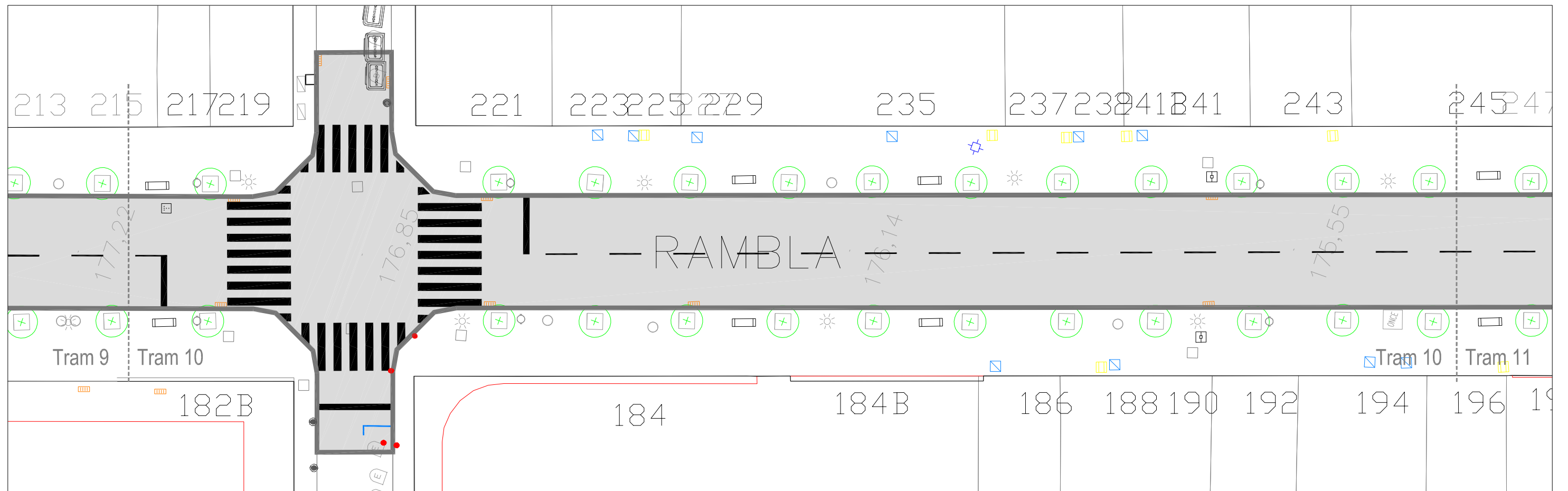
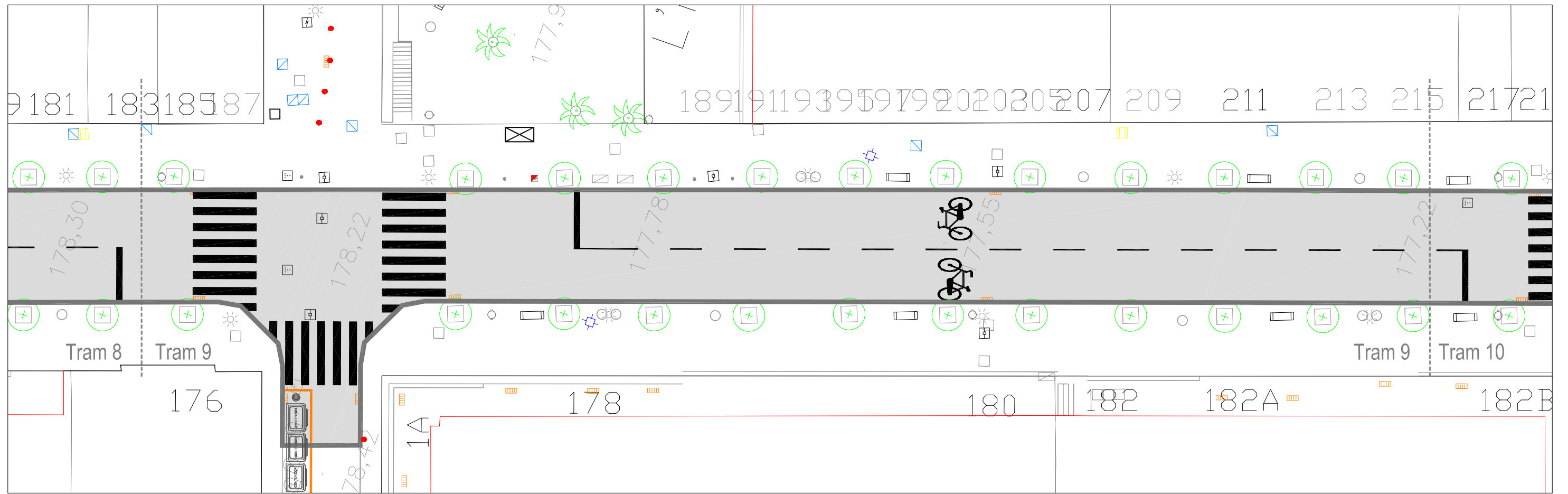

LLEGENDA Àmbit intervenció	PAVIMENTS Capa de rodadura de MBC de gruix = 5 cm	ACABATS I PINTURES Línies blanques Línies grogues Línies blaves	Pas de vianants Lletres i símbols Banda sonora nova Pijona	Escala: 1/400 Referència: Districte I	
Ajuntament de Sabadell SERVEI D'OBRES PÚBLIQUES, PARCS I JARDINS MANTENIMENTS	RENOVACIÓ I MILLORA DELS FERMS DE CALÇADES I VORERES DELS CARRERS DE SABADELL. FASE 2	Redacció: Arquitecte Josep Solé Mateu Arquitecte tècnic Carlos Fernández Alonso Dibulkat: X. Castrillon	Intervenció: GPA: 28514 RAMBLA Plànol: PLANTA PAVIMENTS I SENYALITZACIÓ	entre Balmes i Rd. d'Orient LOT 4 Data: Març 2023	Núm. plànol: 01.11 Tram 9 i Tram 10

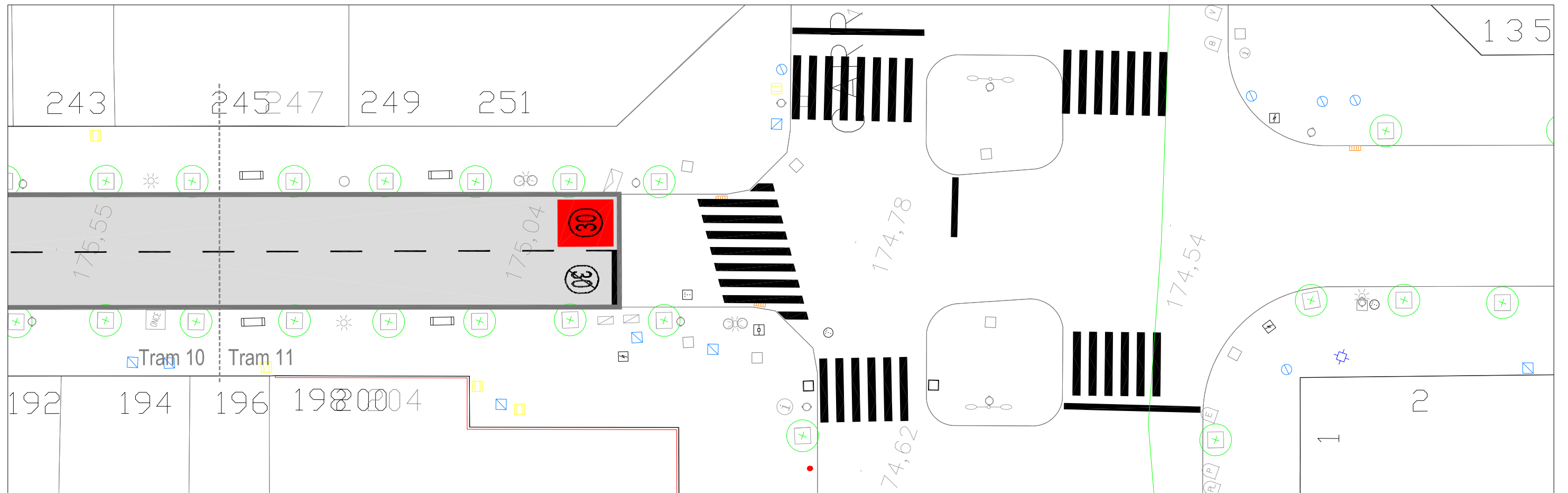

LLEGENDA Àmbit intervenció 6.552 m ²	PAVIMENTS Capa de rodadura de MBC de gruix = 5 cm	ACABATS I PINTURES Línies blanques Línies grogues Línies blaves	Pas de vianants Lletres i símbols Banda sonora nova Pijona	Escala: 1/400			
				Referència: Districte I			
Ajuntament de Sabadell SERVEI D'OBRES PÚBLIQUES, PARCS I JARDINS MANTENIMENTS	RENOVACIÓ I MILLORA DELS FERMS DE CALÇADES I VORERES DELS CARRERS DE SABADELL. FASE 2	Redacció: Arquitecte Josep Solé Mateu	Arquitecte tècnic Carlos Fernández Alonso	Dibuixat: X. Castrillon	Intervenció: RAMBLA Plànol: PLANTA PAVIMENTS I SENYALITZACIÓ	Referència: Districte I Data: Març 2023	Núm. plànol: 01.12 Tram 11

**RENOVACIÓ I MILLORA DELS FERMS DE CALÇADES I VORERES DELS
CARRERS DE SABADELL- FASE 2 CALÇADES**

D. PLÀNOLS
LOT 2 - CALÇADES: D-I

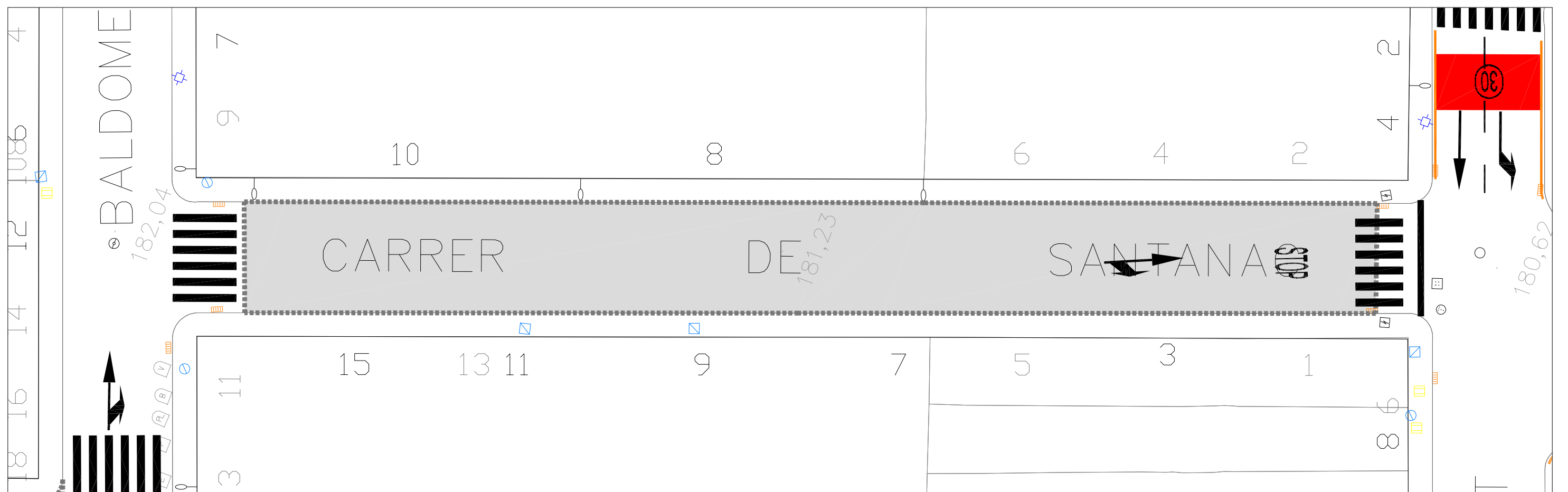
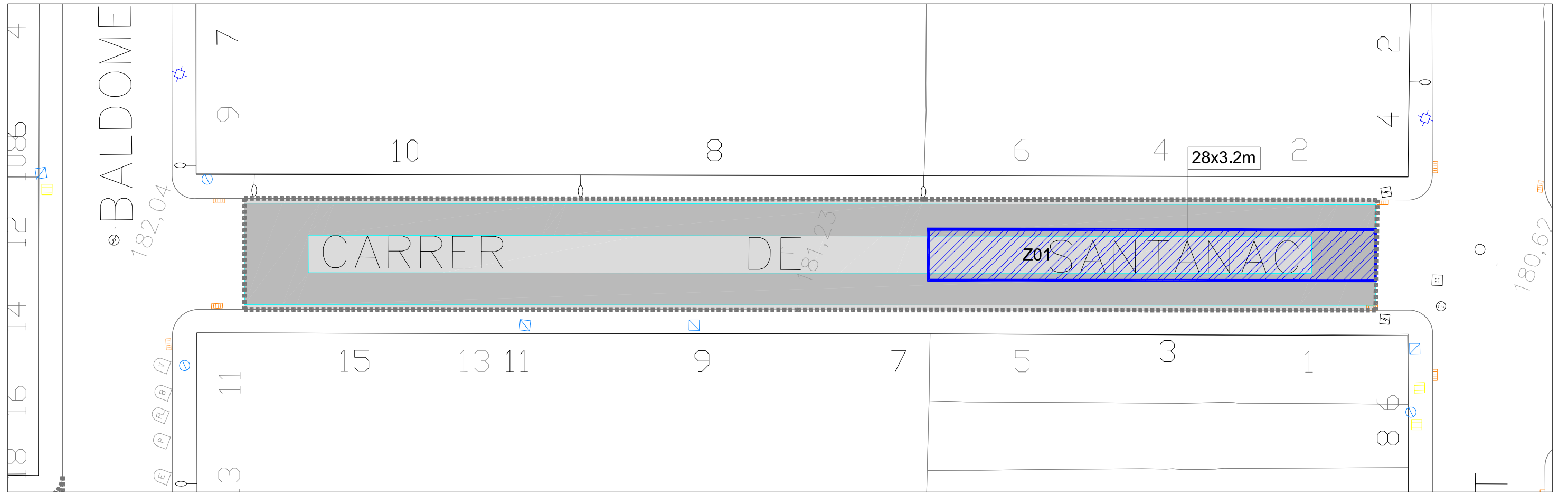

LLEGENDA Àmbit intervenció 491 m ²	FRESATS, DEMOLICIONS I SANEJATS Tip.1 Demolició total calçada Tip.2 Fresat perimetral Tip.3 Fresat superficial total Fresat adicional Sanejat base calçada Demolició vorera Demolició rigola Demolició vorada	ARRENCADA I NIVELLACIÓ ELEMENTS EXISTENTS Embornal Pilona Tapa registre serveis Tapa pou clavegueram Plataforma autobús Banda sonorreductora	ACABATS I PINTURES Línies blanques Línies grogues Línies blaves Pas de vianants Lletres i símbols Banda sonora nova Pilona	Escala: 1/250 Referència: Districte 1	 Núm. plànol: 02.01 Tram 1
				Ajuntament de Sabadell SERVEI D'OBRES PÚBLIQUES, PARCS I JARDINS MANTENIMENTS	

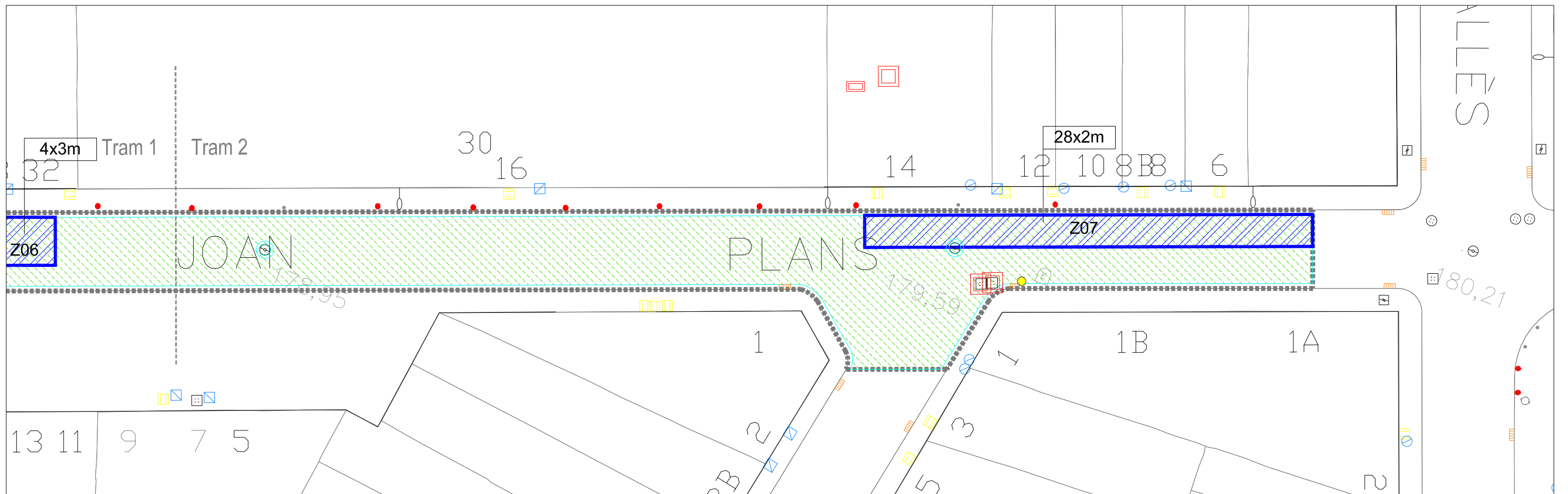
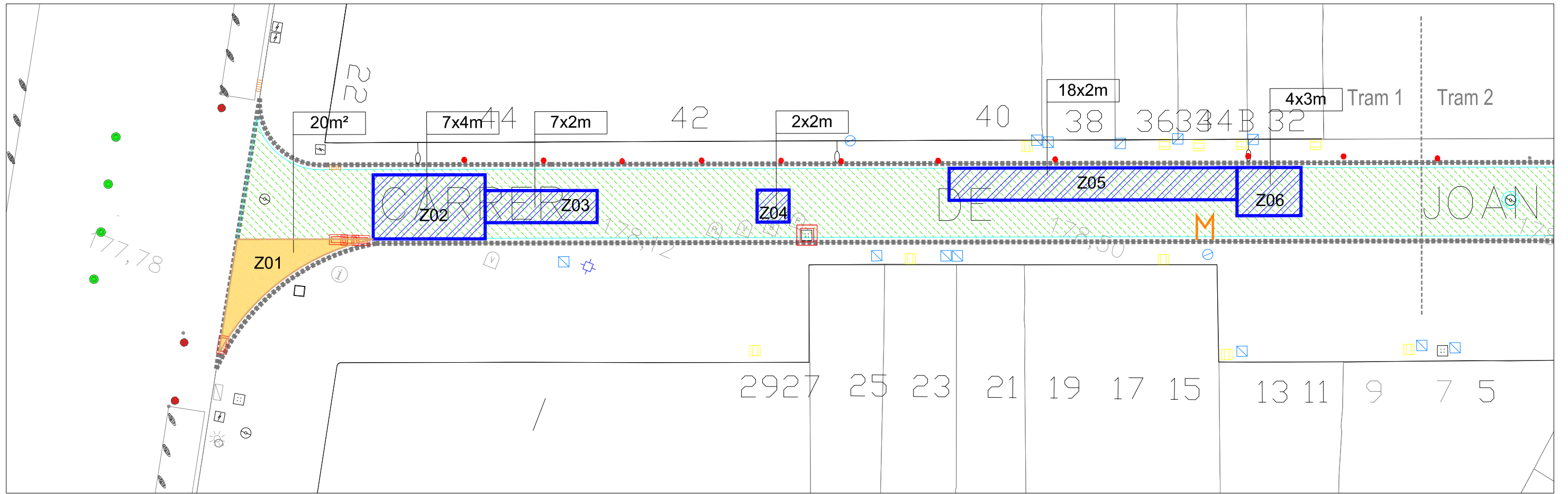

LLEGENDA Àmbit intervenció 778 m²	FRESATS, DEMOLICIONS I SANEJATS Tip.1 Demolició total calçada Tip.2 Fresat perimetral Tip.3 Fresat superficial total Fresat adicional Sanejat base calçada Demolició vorera Demolició rigola Demolició vorada	ARRENCADA I NIVELLACIÓ ELEMENTS EXISTENTS Embornal Pilona Tapa registre serveis Tapa pou clavegueram Plataforma autobús Banda sonorredutora	Escala: 1/200				
			Referència: Districte 1				
Ajuntament de Sabadell SERVEI D'OBRES PÚBLIQUES, PARCS I JARDINS MANTENIMENTS	RENOVACIÓ I MILLORA DELS FERMS DE CALÇADES I VORERES DELS CARRERS DE SABADELL. FASE 2	Redacció: Arquitecte Josep Solé Mateu	Arquitecte tècnic Carlos Fernández Alonso	Dibuixat: X. Castrillon	Intervenció: GPA: 36448 C. DE JOAN PLANS entre Ronda Ponent i Vallès Plànol: PLANTA DEMOLICIONS, ENDERROCS I NIVELLACIÓ LOT 2	Codí: Data: Març 2023	Núm. plànol: 03.01 Tram 1

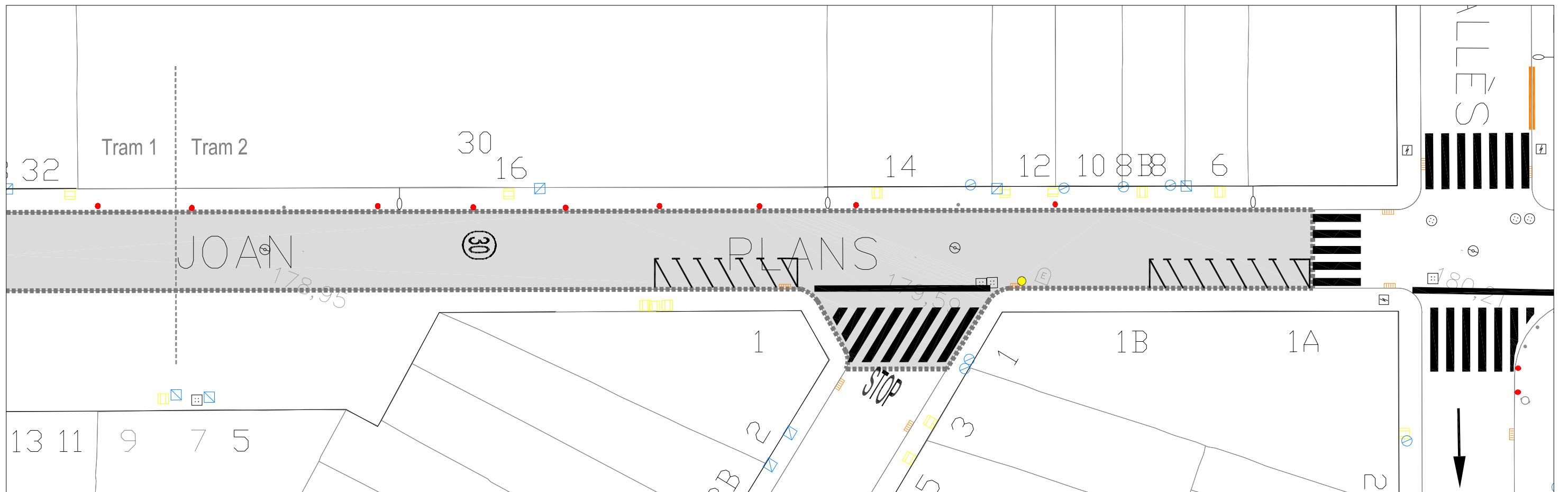
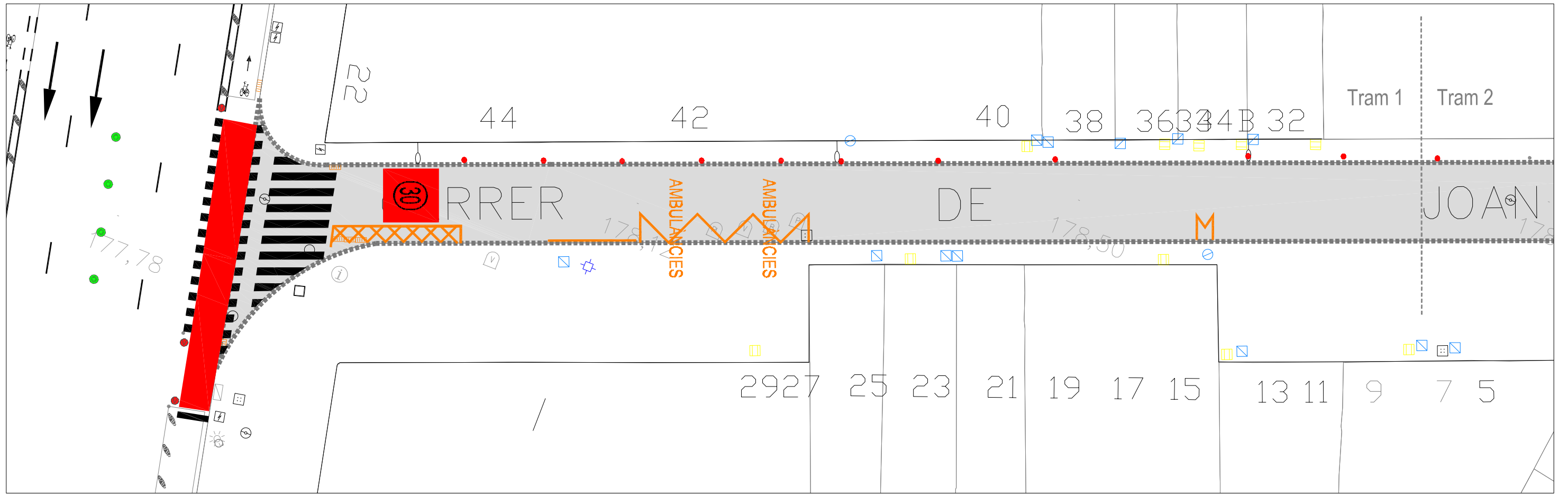

LLEGENDA Àmbit intervenció 778 m ²	PAVIMENTS Capa de rodadura de MBC de gruix = 5 cm	ACABATS I PINTURES Línies blanques Línies grogues Línies blaves Pas de vianants Lletres i símbols Banda sonora nova Pijona	Escala: 1/250 Referència: Districte 1	
			Redacció: Arquitecte Josep Solé Mateu	

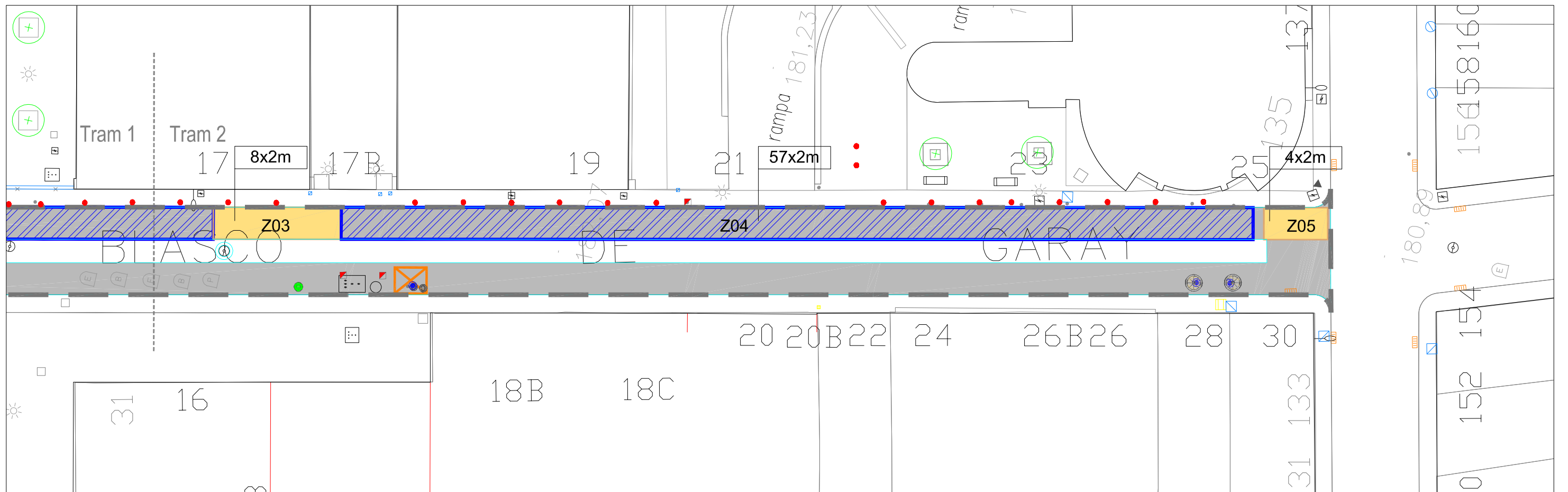
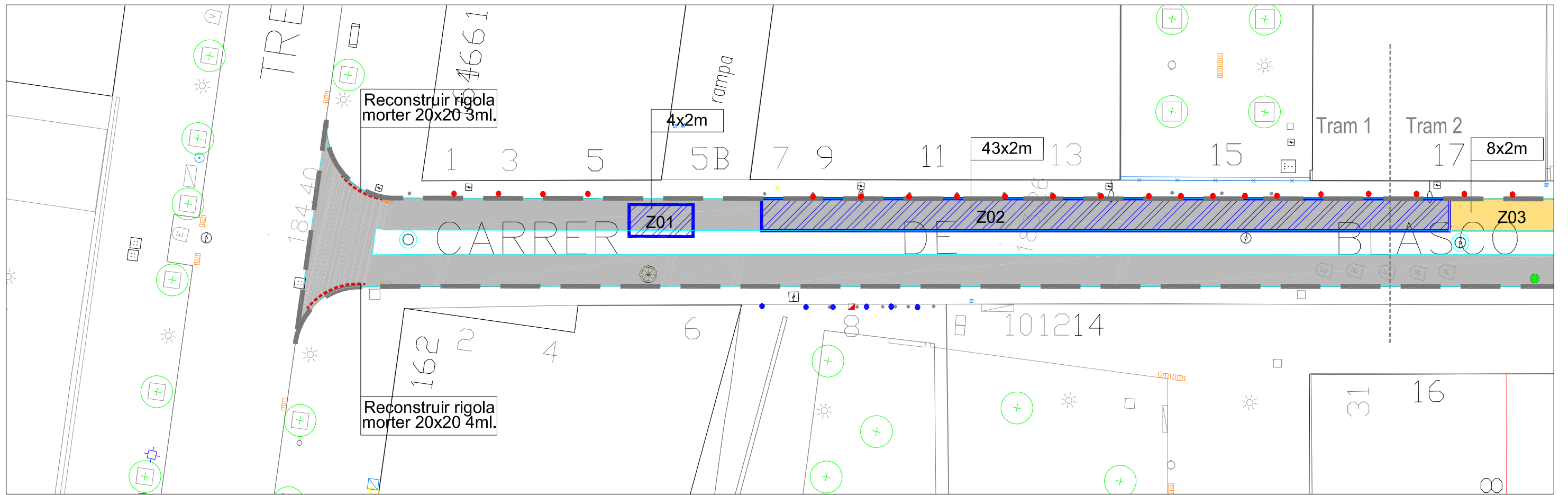

LLEGENDA Àmbit intervenció 782 m ²	FRESATS, DEMOLICIONS I SANEJATS Tip.1 Demolició total calçada Tip.2 Fresat perimetral Tip.3 Fresat superficial total	Fresat addicional Sanejat base calçada Demolició vorera Demolició rigola Demolició vorada	ARRENCADA I NIVELLACIÓ ELEMENTS EXISTENTS Embornal Pilona Tapa registre serveis	Tapa pou clavegueram Plataforma autobús Banda sonorredutora	Escala: 1/250		
					Referència: Districte 1		
Ajuntament de Sabadell SERVEI D'OBRES PÚBLIQUES, PARCS I JARDINS MANTENIMENTS	RENOVACIÓ I MILLORA DELS FERMS DE CALÇADES I VORERES DELS CARRERS DE SABADELL. FASE 2	Redacció: Arquitecte Josep Solé Mateu	Arquitecte tècnic Carlos Fernández Alonso	Dibutkat: X. Castrillon	Intervenció: GPA: 28685 CARRER DE BLASCO DE GARAY entre Tres creus i Lacy	Codi: Data: Març 2023	Núm. plànol: 04.01 Tram 1 i Tram 2
					Plànol: PLANTA DEMOLICIONS, ENDERROCS I NIVELLACIÓ	LOT 2	

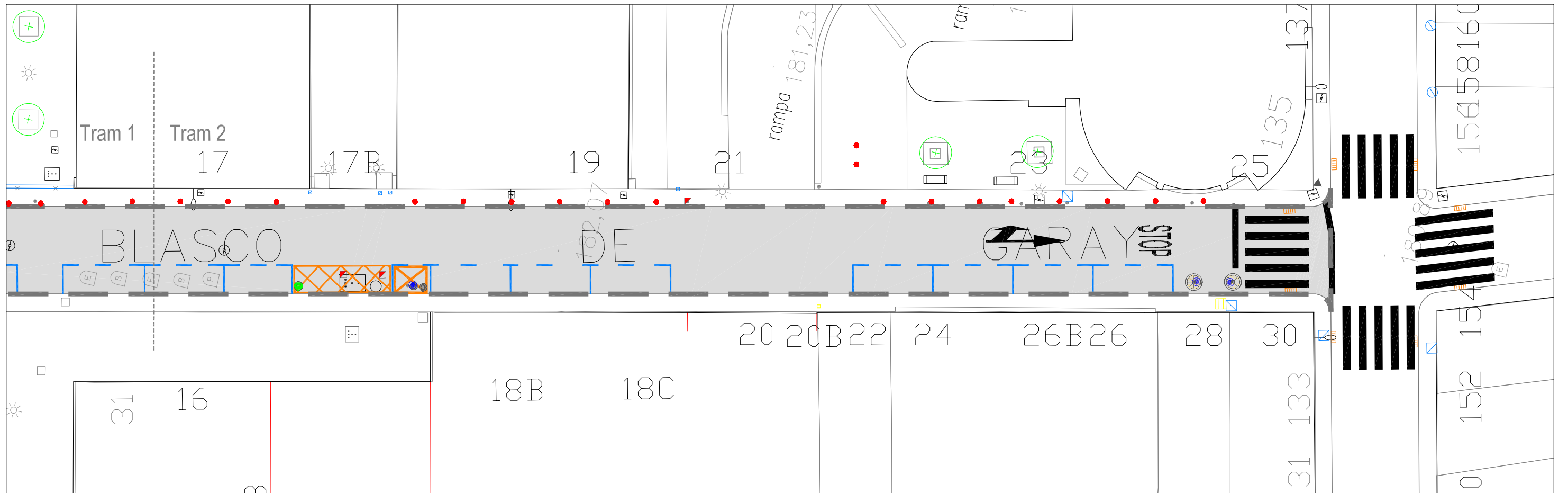
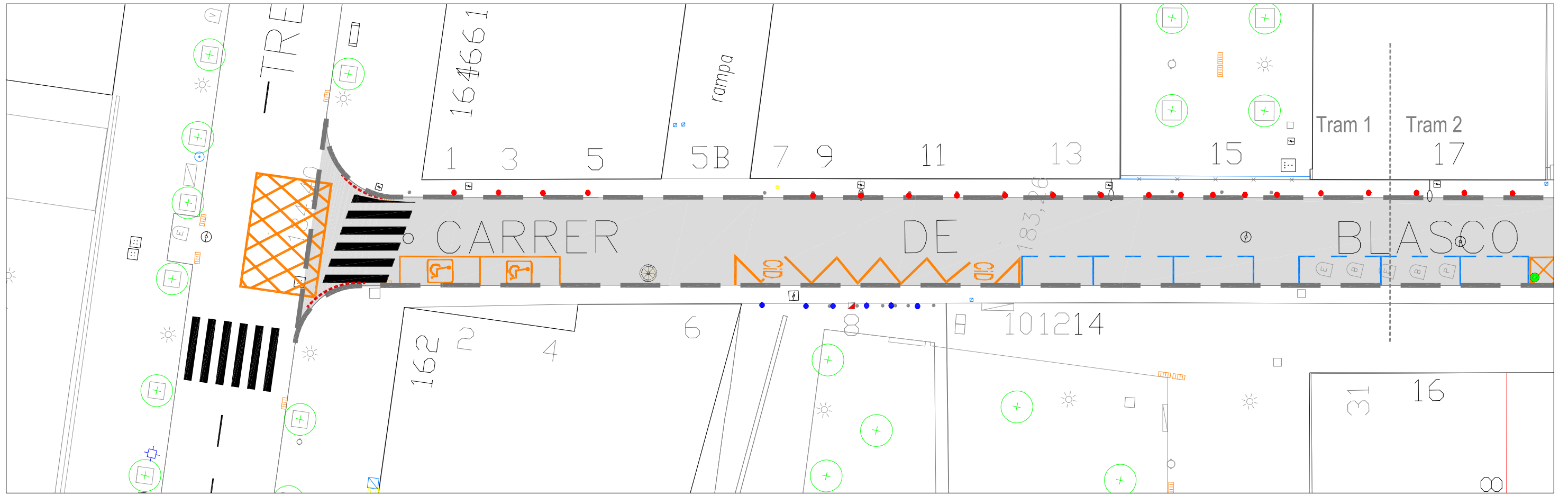

LLEGENDA Àmbit intervenció 782 m ²	PAVIMENTS Capa de rodadura de MBC de gruix = 5 cm	ACABATS I PINTURES Línies blanques Línies grogues Línies blaves	Pas de vianants Lletres i símbols Banda sonora nova Pilona	Escala: 1/250			
				Referència: Districte 1			
Ajuntament de Sabadell SERVEI D'OBRES PÚBLIQUES, PARCS I JARDINS MANTENIMENTS	RENOVACIÓ I MILLORA DELS FERMS DE CALÇADES I VORERES DELS CARRERS DE SABADELL. FASE 2	Redacció: Arquitecte Josep Solé Mateu	Arquitecte tècnic Carlos Fernández Alonso	Dibutkat: X. Castrillon	Intervenció: GPA: 28685 C. DE BLASCO DE GARAY entre Tres creus i Lacy Plànol: LOT 2 PLANTA PAVIMENTS I SENYALITZACIÓ	Codí: Data: Març 2023	Núm. plànol: 04.02 Tram 1 i Tram 2

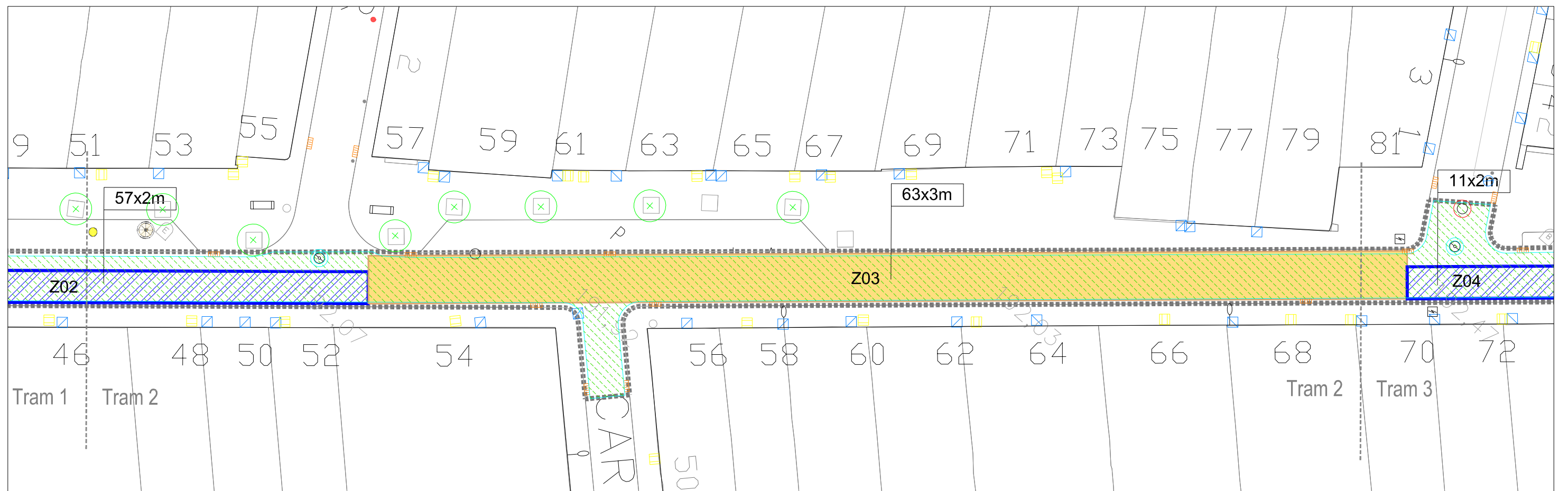
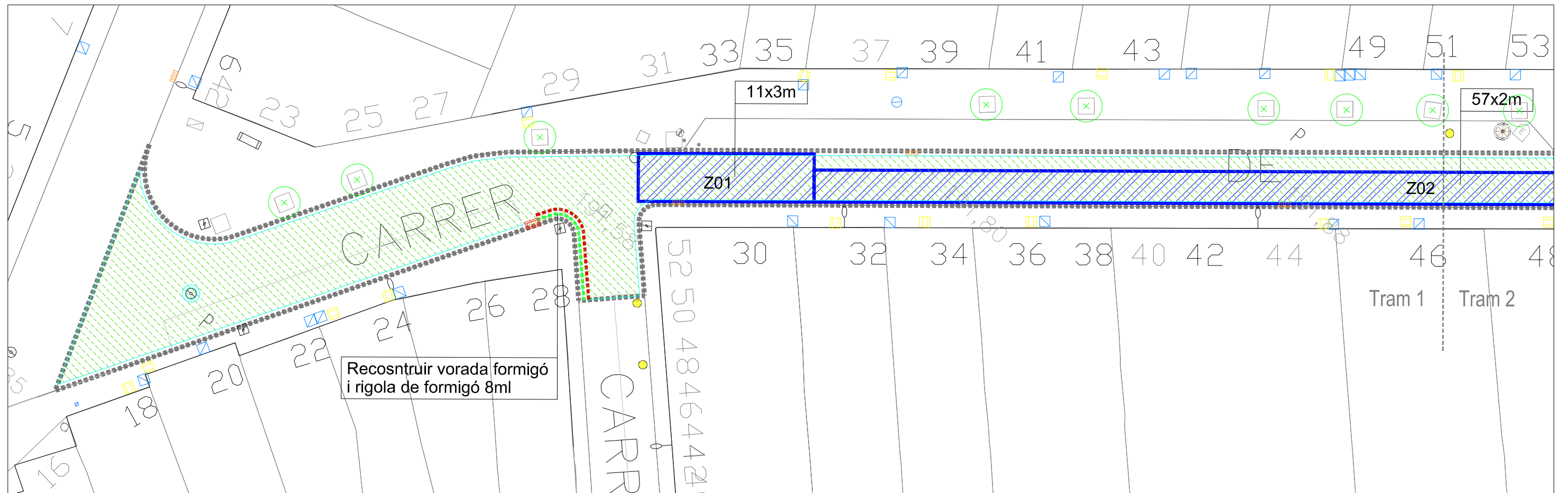

LLEGENDA Àmbit intervenció 1.550 m ²	FRESATS, DEMOLICIONS I SANEJATS Tip.1 Demolició total calçada Tip.2 Fresat perimetral Tip.3 Fresat superficial total Fresat adicional Sanejat base calçada Demolició vorera Demolició rigola Demolició vorada	ARRENCADA I NIVELLACIÓ ELEMENTS EXISTENTS Embornal Pilona Tapa registre serveis Tapa pou clavegueram Plataforma autobús Banda sonorredutora	Escala: 1/250					
			Referència: Districte 1					
Ajuntament de Sabadell SERVEI D'OBRES PÚBLIQUES, PARCS I JARDINS MANTENIMENTS	RENOVACIÓ I MILLORA DELS FERMS DE CALÇADES I VORERES DELS CARRERS DE SABADELL. FASE 2	Redacció: Arquitecte Josep Solé Mateu	Arquitecte tècnic Carlos Fernández Alonso	Dibulkat : X. Castrillon	Intervenció: GPA: 28782 C. DE LA SALUT	entre Convent i Bofí	Codí: Data: Març 2023	Núm. plànol: 05.01 Tram 1 i Tram 2
					Plànol: PLANTA DEMOLICIONS, ENDERROCS I NIVELLACIÓ	LOT 2		

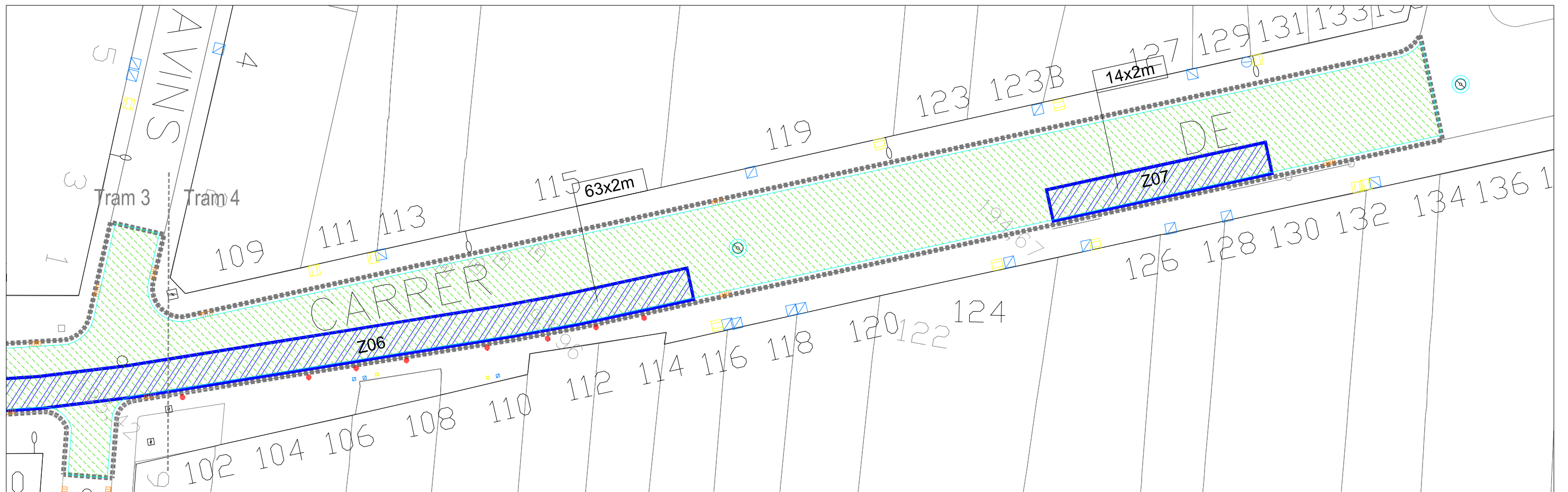
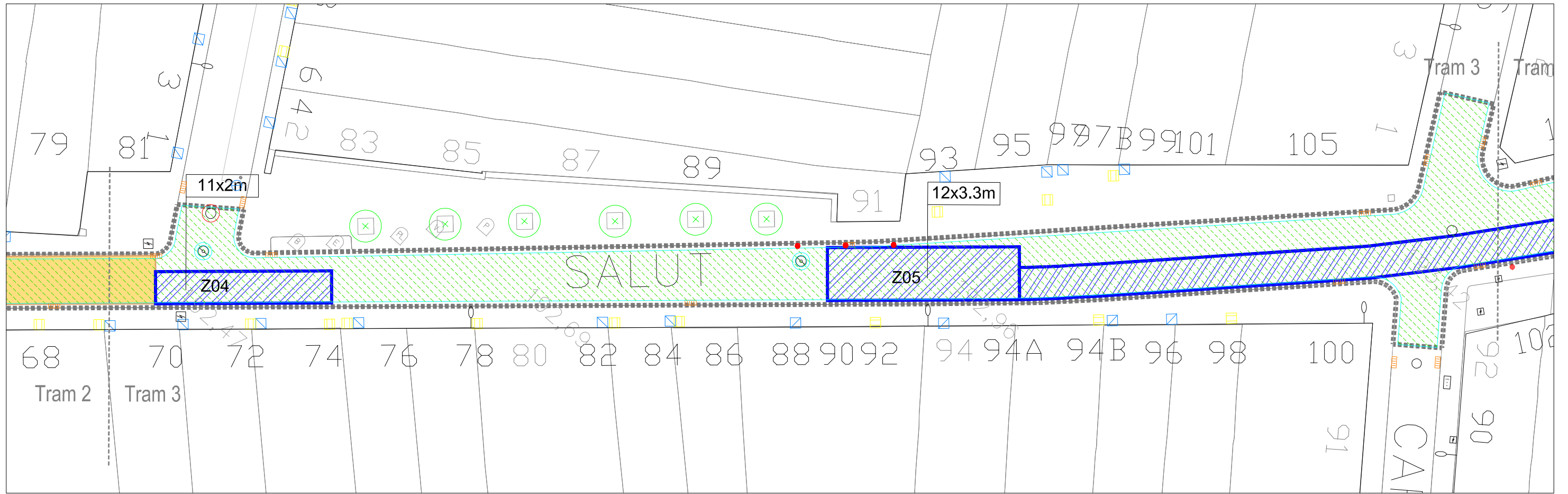

LLEGENDA Àmbit intervenció 1.550 m ²	FRESATS, DEMOLICIONS I SANEJATS Tip.1 Demolició total calçada Tip.2 Fresat perimetral Tip.3 Fresat superficial total Fresat addicional Sanejat base calçada Demolició vorera Demolició rigola Demolició vorada	ARRENCADA I NIVELLACIÓ ELEMENTS EXISTENTS Embornal Pilona Tapa registre serveis Tapa pou clavegueram Plataforma autobús Banda sonorredutora	Escala: 1/250	
			Referència: Districte I	
Ajuntament de Sabadell SERVEI D'OBRES PÚBLIQUES, PARCS I JARDINS MANTENIMENTS	RENOVACIÓ I MILLORA DELS FERMS DE CALÇADES I VORERES DELS CARRERS DE SABADELL. FASE 2	Redacció: Arquitecte Josep Solé Mateu	Arquitecte tècnic Carlos Fernández Alonso	Dibutkat: X. Castrillon
		Intervenció: GPA: 28782 C. DE LA SALUT entre Convent i Bofí	Plànol: PLANTA DEMOLICIONS, ENDERROCS I NIVELLACIÓ	Codí: Març 2023

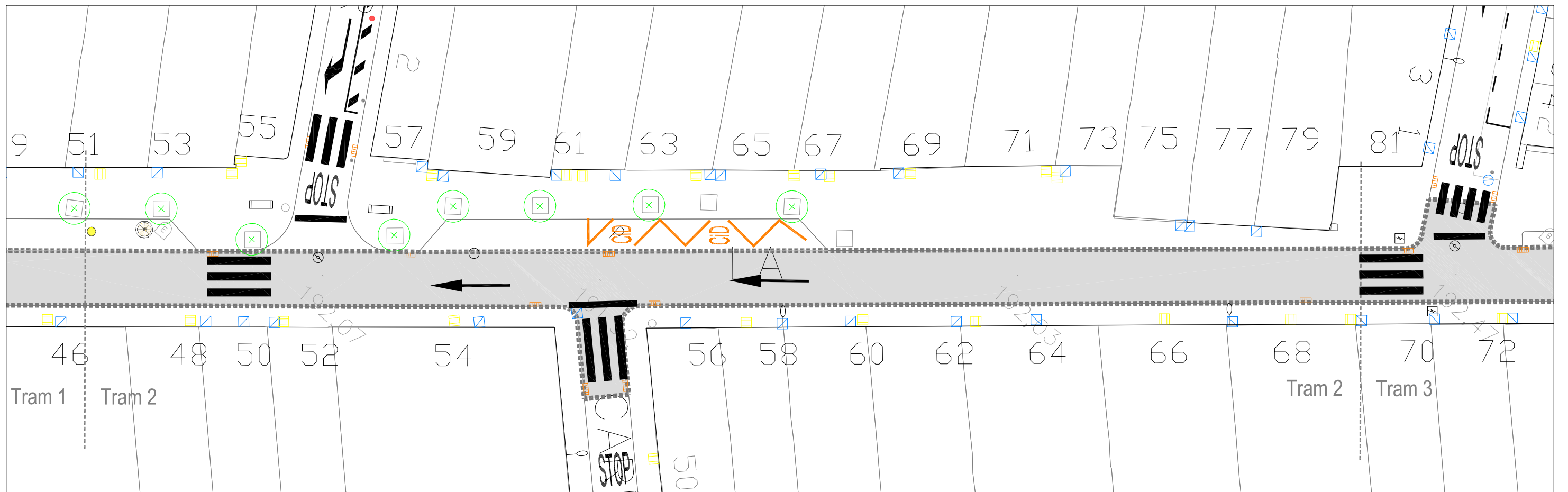
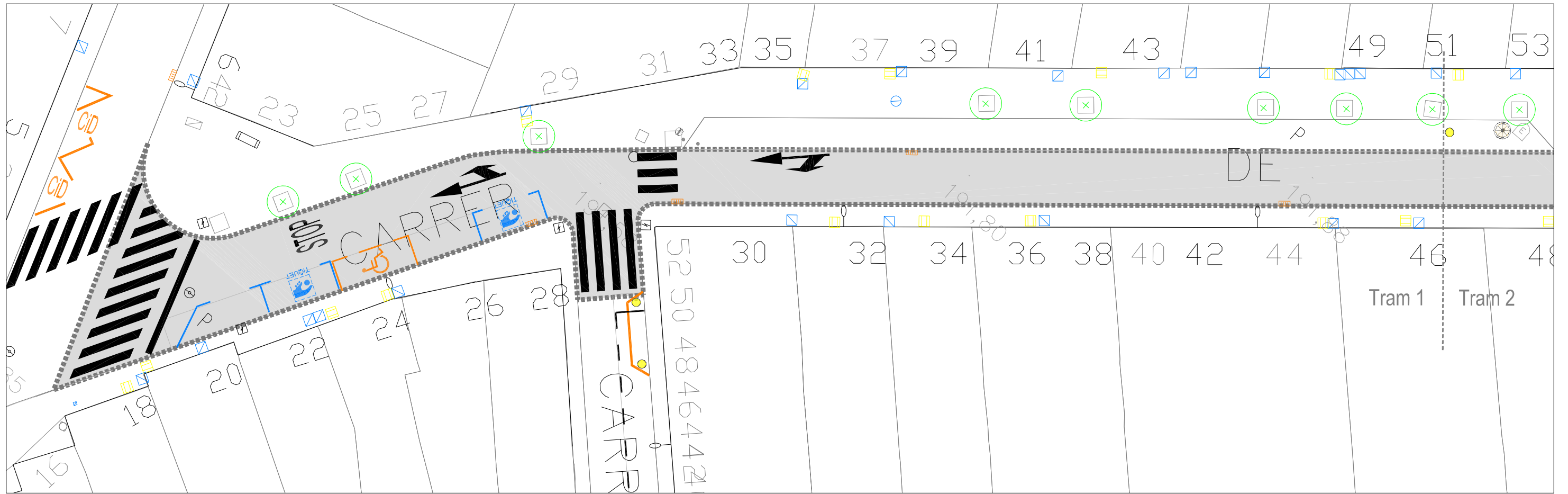

LLEGENDA Àmbit intervenció 1.550 m ²	PAVIMENTS Capa de rodadura de MBC de gruix = 5 cm	ACABATS I PINTURES Línies blanques Línies grogues Línies blaves	Pas de vianants Lletres i símbols Banda sonora nova Pijona	Escala: 1/250			
				Referència: Districte 1			
Ajuntament de Sabadell SERVEI D'OBRES PÚBLIQUES, PARCS I JARDINS MANTENIMENTS	RENOVACIÓ I MILLORA DELS FERMS DE CALÇADES I VORERES DELS CARRERS DE SABADELL. FASE 2	Redacció: Arquitecte Josep Solé Mateu	Arquitecte tècnic Carlos Fernández Alonso	Dibutkat: X. Castrillon	Intervenció: GPA: 28782 C. DE LA SALUT entre Convent i Bofí	Codí: 05.03 Data: Març 2023	Núm. plànol: 05.03 Tram 1 i 2
		PLANTA PAVIMENTS I SENYALITZACIÓ			LOT 2		

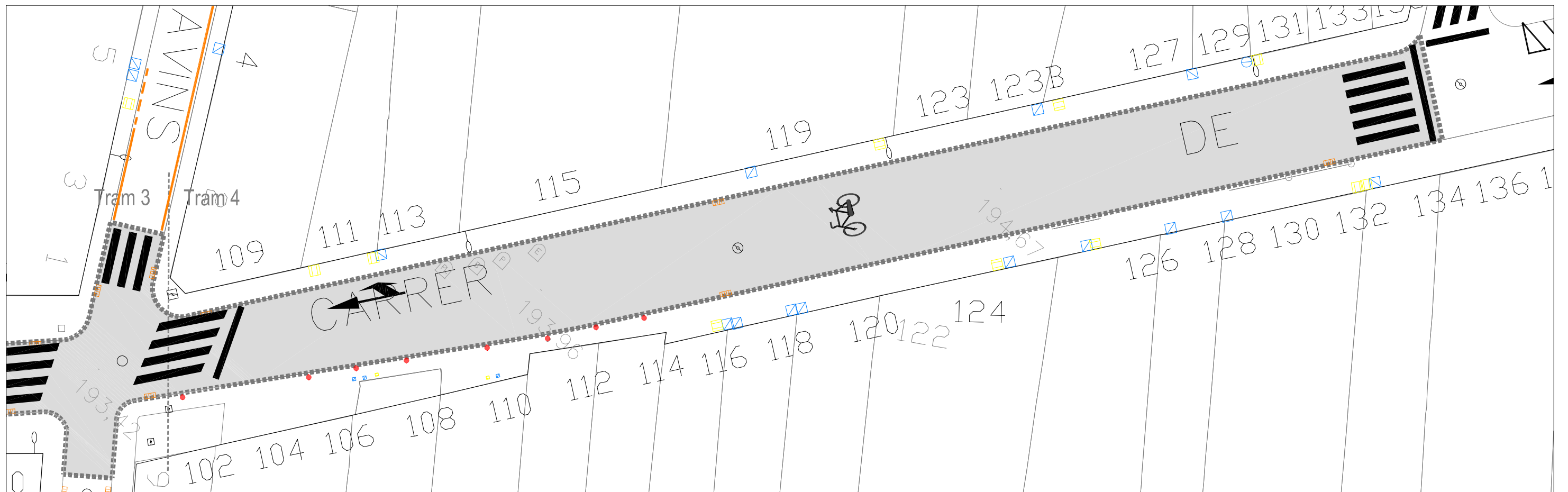
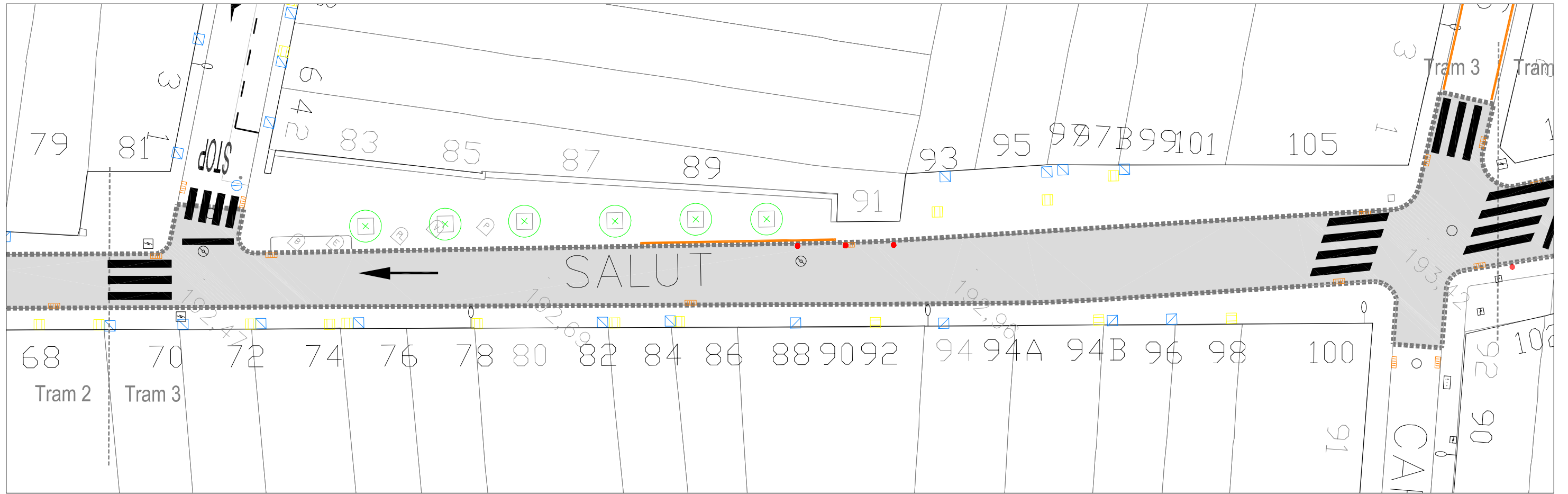

<p>LLEGENDA</p> <p>Àmbit intervenció 1.550 m²</p>	<p>PAVIMENTS</p> <p>Capa de rodadura de MBC de gruix = 5 cm</p>	<p>ACABATS I PINTURES</p> <p>— Línies blanques — Línies grogues — Línies blaves</p>	<p>— Pas de vianants — Lletres i símbols — Banda sonora nova — Pijona</p>	<p>Escala: 1/250</p> <p>Referència: Districte 1</p>	
<p>Ajuntament de Sabadell SERVEI D'OBRES PÚBLIQUES, PARCS I JARDINS MANTENIMENTS</p>	<p>RENOVACIÓ I MILLORA DELS FERMS DE CALÇADES I VORERES DELS CARRERS DE SABADELL. FASE 2</p>	<p>Redacció: Arquitecte Josep Solé Mateu</p> <p>Arquitecte tècnic Carlos Fernández Alonso</p> <p>Dibuixat: X. Castrillon</p>	<p>Intervenció: GPA: 28782 C. DE LA SALUT</p> <p>Plànol: PLANTA PAVIMENTS I SENYALITZACIÓ</p>	<p>entre Convent i Bofí</p> <p>LOT 2</p> <p>Codi: Data: Març 2023</p>	<p>Núm. plànol: 05.04 Tram 3 i 4</p>

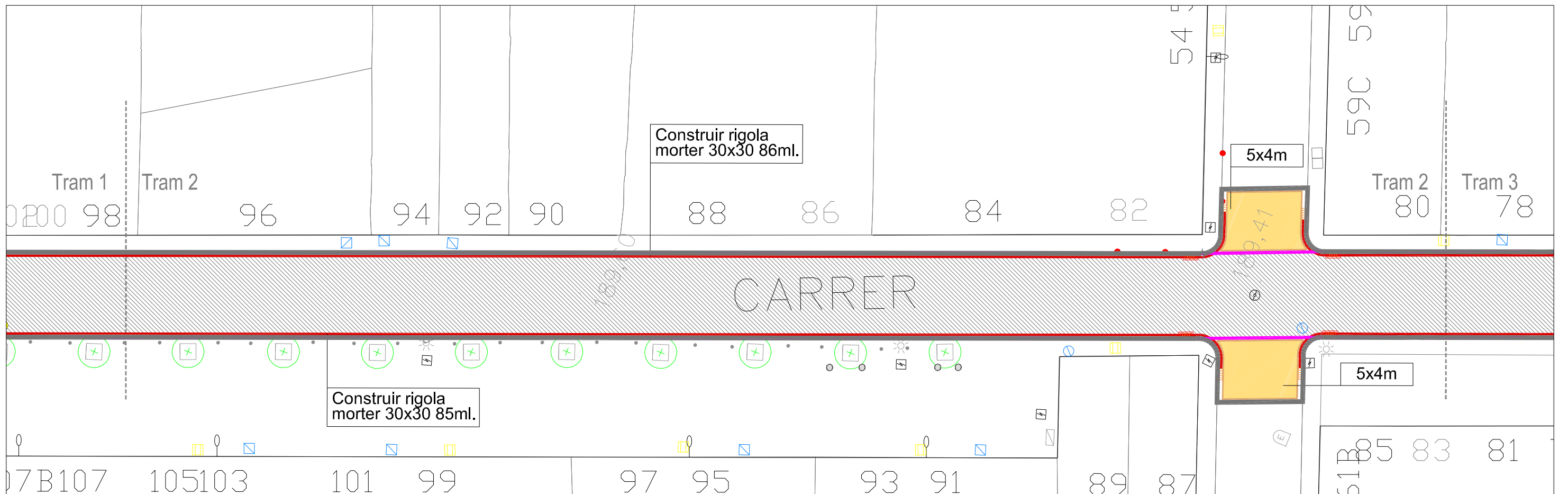
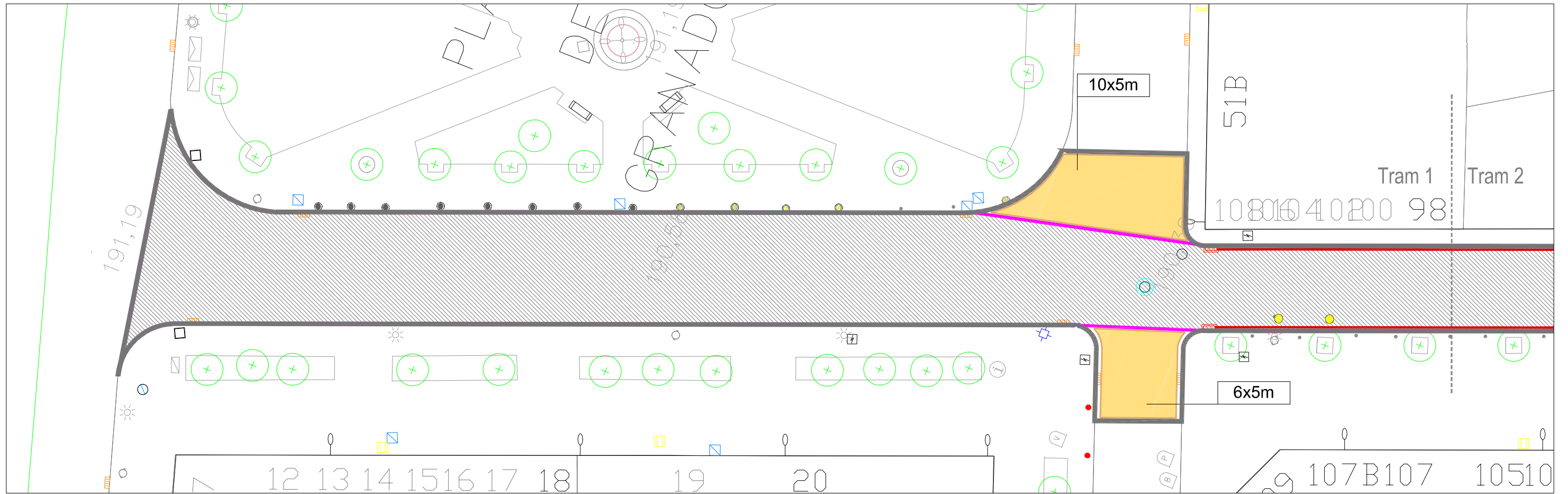

LLEGENDA Àmbit intervenció 2.619 m ²	FRESATS, DEMOLICIONS I SANEJATS Tip.1.1 Demolició total calçada Tip.2 Fresat perimetral Tip.3 Fresat superficial total Fresat addicional Sanejat base calçada Demolició vorera Demolició rigola Demolició vorada	ARRENCADA I NIVELLACIÓ ELEMENTS EXISTENTS Embornal Pilona Tapa registre serveis Tapa pou clavegueram Plataforma autobús Banda sonorredutora	Escala: 1/250	
			Referència: Districte 1	
Ajuntament de Sabadell SERVEI D'OBRES PÚBLIQUES, PARCS I JARDINS MANTENIMENTS	RENOVACIÓ I MILLORA DELS FERMS DE CALÇADES I VORERES DELS CARRERS DE SABADELL. FASE 2	Redacció: Arquitecte Josep Solé Mateu	Arquitecte tècnic Carlos Fernández Alonso	Dibutxat: X. Castrillon
		Intervenció: GPA: 33104 C. DE JOVELLANOS entre Calderon i Ronda Zamenhov	Plànol: PLANTA DEMOLICIONS, ENDERROCS I NIVELLACIÓ	Codí: Data: Març 2023

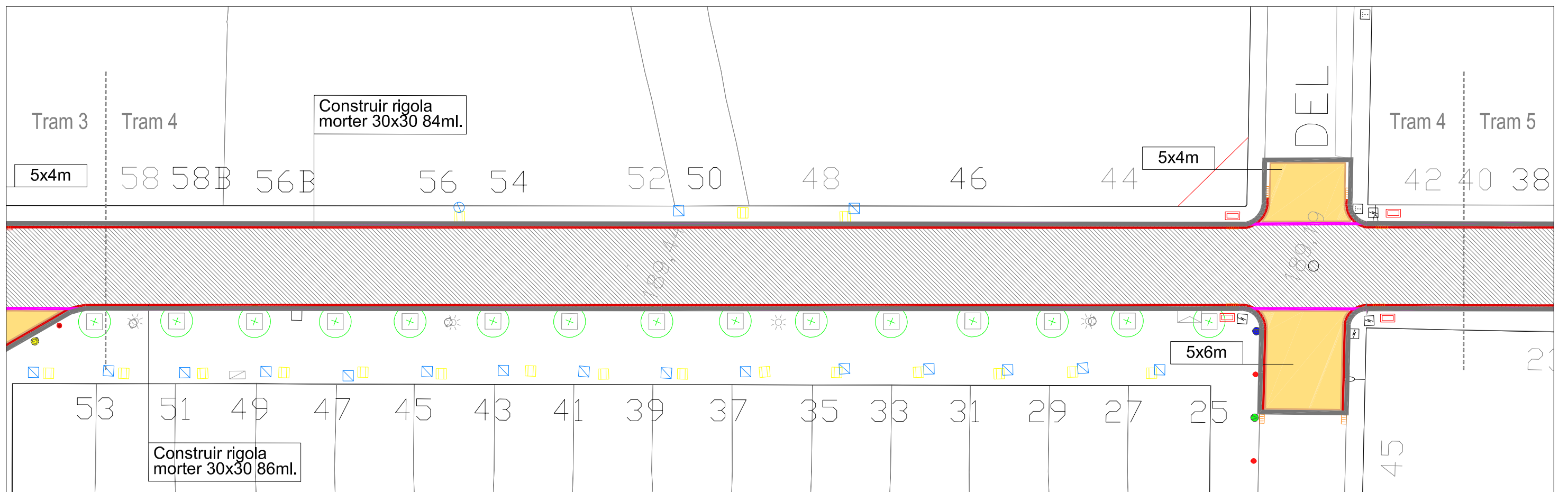
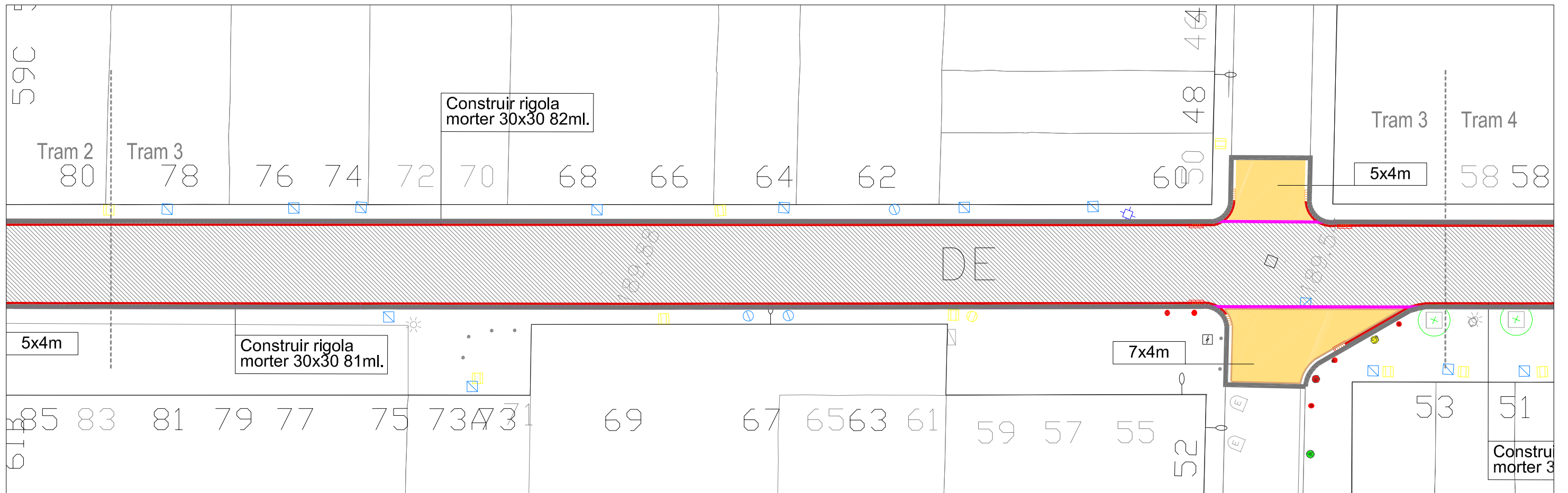

LLEGENDA Àmbit intervenció 2.619 m ²	FRESATS, DEMOLICIONS I SANEJATS Tip.1.1 Demolició total calçada Tip.2 Fresat perimetral Tip.3 Fresat superficial total	Fresat addicional Sanejat base calçada Demolició vorera Demolició rigola Demolició vorada	ARRENCADA I NIVELLACIÓ ELEMENTS EXISTENTS Embornal Pilona Tapa registre serveis	Tapa pou clavegueram Plataforma autobús Banda sonorredutora	Escala: 1/250	
					Referència: Districte 1	
Ajuntament de Sabadell SERVEI D'OBRES PÚBLIQUES, PARCS I JARDINS MANTENIMENTS	RENOVACIÓ I MILLORA DELS FERMS DE CALÇADES I VORERES DELS CARRERS DE SABADELL. FASE 2	Redacció: Arquitecte Josep Solé Mateu	Arquitecte tècnic Carlos Fernández Alonso	Dibujat: X. Castrillon	Intervenció: GPA; 33104 C. DE JOVELLANOS entre Calderon i Ronda Zamenhov	Núm. plànol: 06.02 Tram 3 i Tram 4
					Plànol: PLANTA DEMOLICIONS, ENDERROCS I NIVELLACIÓ	Data: Març 2023

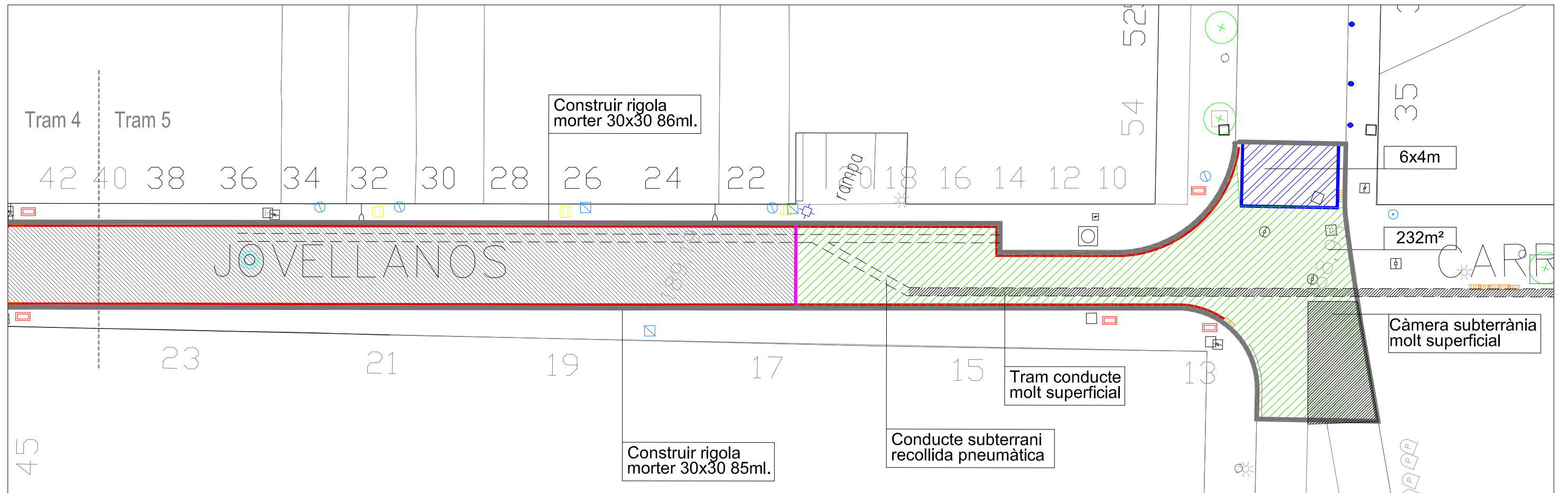

LLEGENDA Àmbit intervenció 2.619 m ²	FRESATS, DEMOLICIONS I SANEJATS Tip.1.1 Demolició total calçada Tip.2 Fresat perimetral Tip.3 Fresat superficial total Fresat addicional Sanejat base calçada Demolició vorera Demolició rigola Demolició vorada	ARRENCADA I NIVELLACIÓ ELEMENTS EXISTENTS Embornal Pilona Tapa registre serveis Tapa pou clavegueram Plataforma autobús Banda sonorredutora	Escala: 1/250		
			Referència: Districte 1		
Ajuntament de Sabadell SERVEI D'OBRES PÚBLIQUES, PARCS I JARDINS MANTENIMENTS	RENOVACIÓ I MILLORA DELS FERMS DE CALÇADES I VORERES DELS CARRERS DE SABADELL. FASE 2	Redacció: Arquitecte Josep Solé Mateu Arquitecte tècnic Carlos Fernández Alonso	Dibuixat: X. Castrillon	Intervenció: GPA: 33104 C. DE JOVELLANOS entre Calderon i Ronda Zamenhov Plànol: PLANTA DEMOLICIONS, ENDERROCS I NIVELLACIÓ LOT 2	Codi: Data: Març 2023 Núm. plànol: 06.03 Tram 5

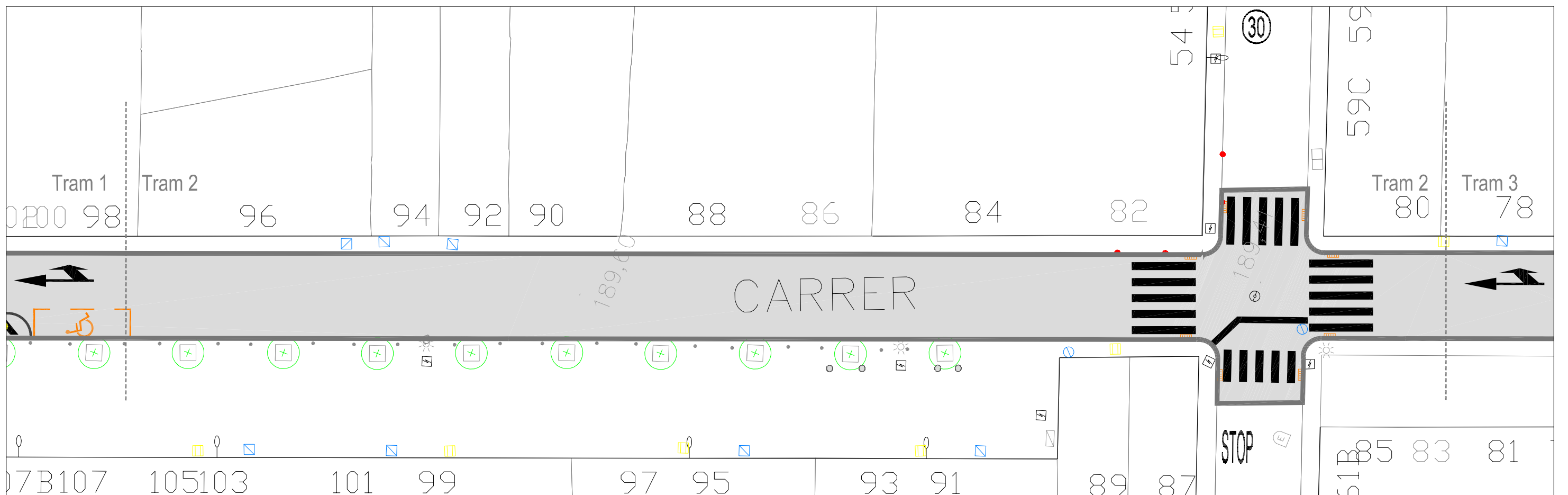
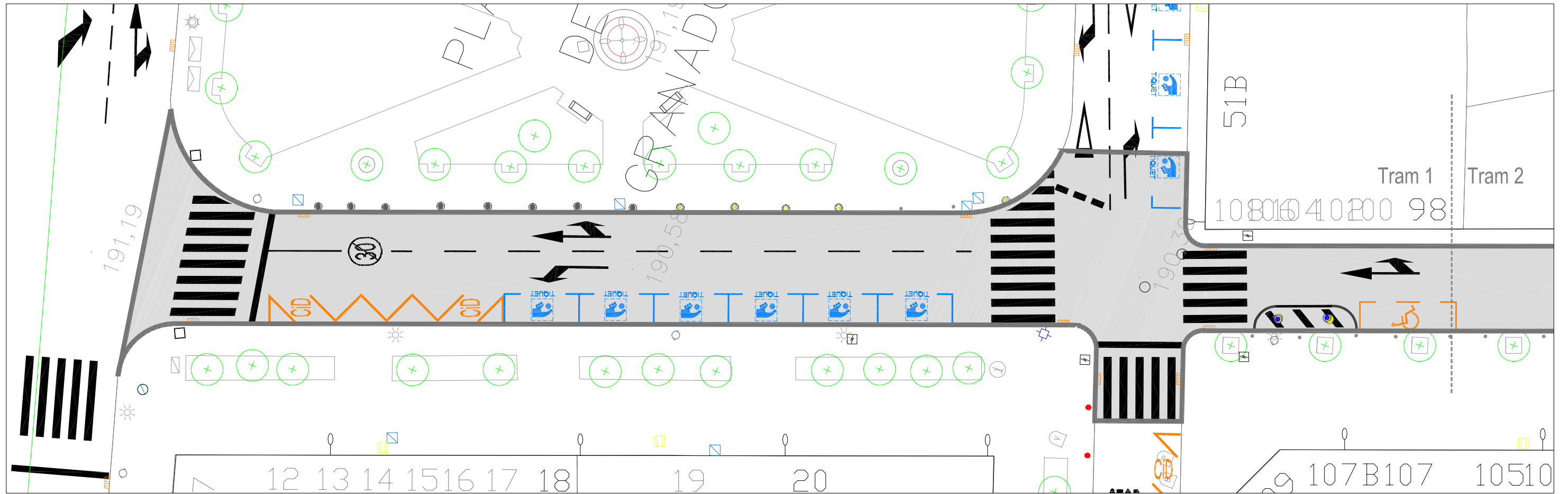

LLEGENDA Àmbit intervenció 2.619m ²	PAVIMENTS Capa de rodadura de MBC de gruix = 5 cm	ACABATS I PINTURES Línies blanques Línies grogues Línies blaves	Pas de vianants Lletres i símbols Banda sonora nova Pijona	Escala: 1/250			
				Referència: Districte 1			
Ajuntament de Sabadell SERVEI D'OBRES PÚBLIQUES, PARCS I JARDINS I MANTENIMENTS	RENOVACIÓ I MILLORA DELS FERMS DE CALÇADES I VORERES DELS CARRERS DE SABADELL. FASE 2	Redacció: Arquitecte Josep Solé Mateu	Arquitecte tècnic Carlos Fernández Alonso	Dibutkat: X. Castrillon	Intervenció: GPA: XXXX C. DE JOVELLANOS entre Calderon i Ronda Zamenhov	Codí:	Núm. plànol: 06.04 Tram 1 i Tram 2
		Plànol: PLANTA PAVIMENTS I SENYALITZACIÓ	Data: Març 2023	LOT 2			

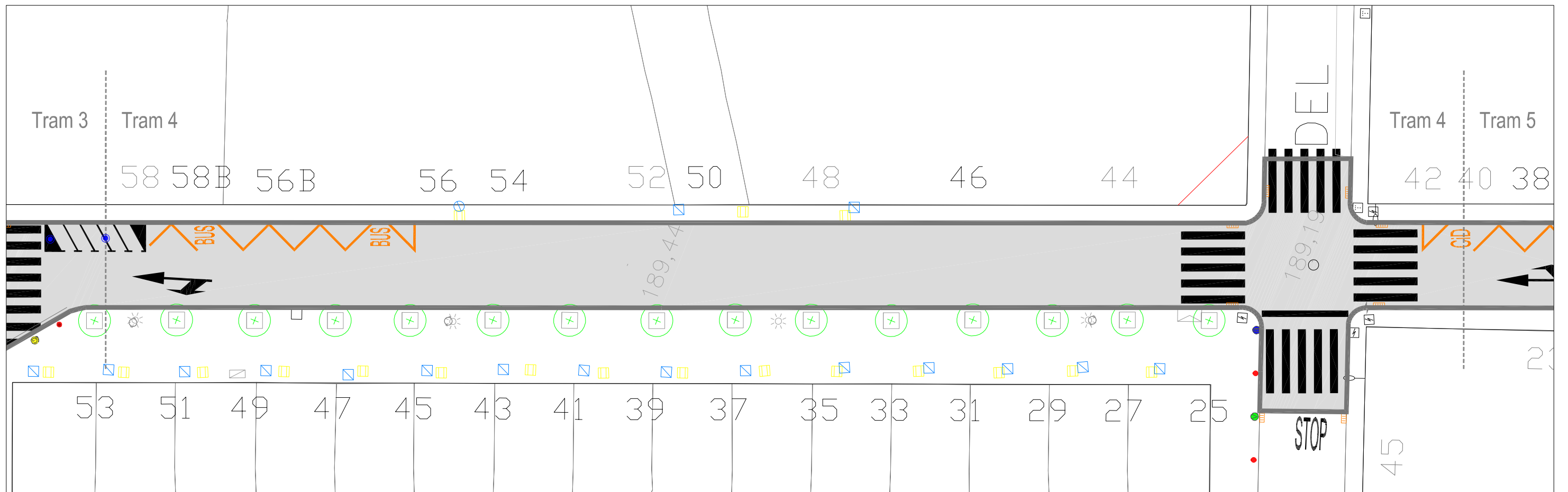
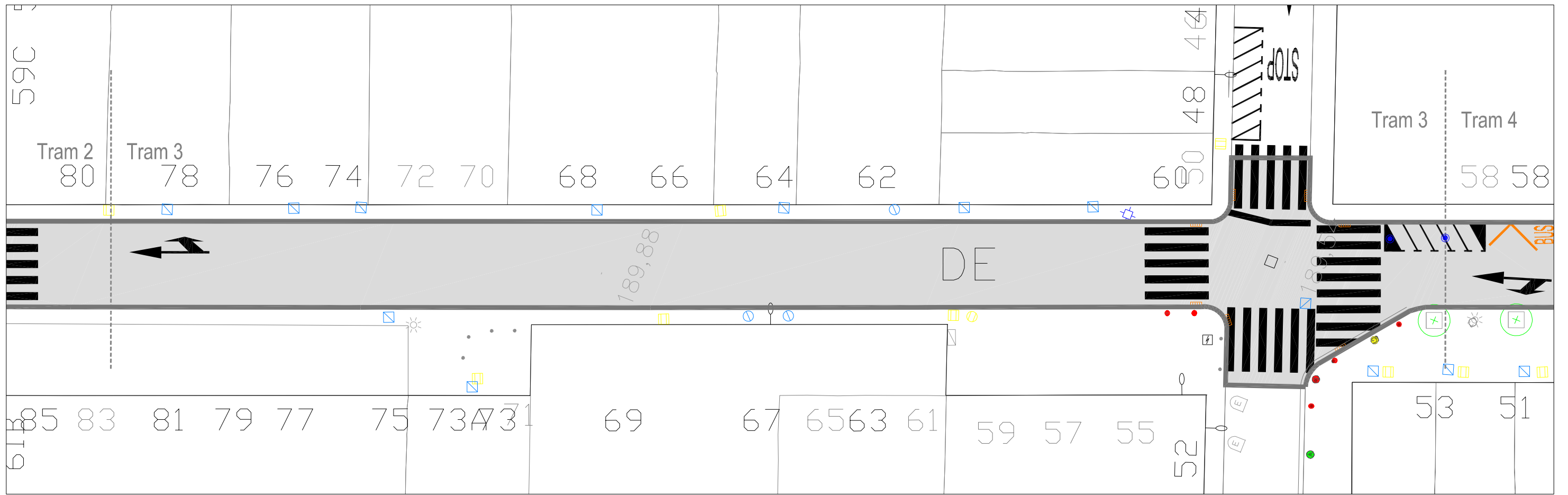

LLEGENDA Àmbit intervenció 2.619m ²	PAVIMENTS Capa de rodadura de MBC de gruix = 5 cm	ACABATS I PINTURES Línies blanques Línies grogues Línies blaves	Pas de vianants Lletres i símbols Banda sonora nova Pijona	Escala: 1/250			
				Referència: Districte 1			
Ajuntament de Sabadell SERVEI D'OBRES PÚBLIQUES, PARCS I JARDINS I MANTENIMENTS	RENOVACIÓ I MILLORA DELS FERMS DE CALÇADES I VORERES DELS CARRERS DE SABADELL. FASE 2	Redacció: Arquitecte Josep Solé Mateu	Arquitecte tècnic Carlos Fernández Alonso	Dibutkat: X. Castrillon	Intervenció: GPA: XXXX C. DE JOVELLANOS entre Calderon i Ronda Zamenhov	Cod: 06.05 Data: Març 2023	Núm. plànol: 06.05 Tram 3 i Tram 4
		PLANTA PAVIMENTS I SENYALITZACIÓ			LOT 2		

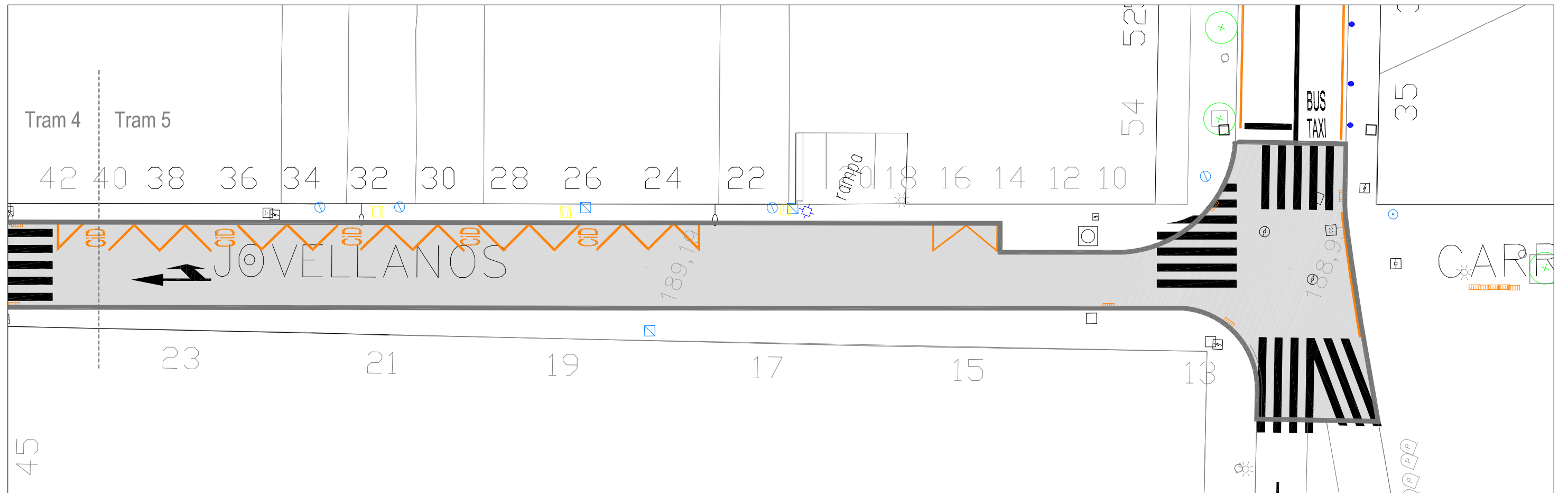

LLEGENDA Àmbit intervenció 2.619m ²	PAVIMENTS Capa de rodadura de MBC de gruix = 5 cm	ACABATS I PINTURES Línies blanques Línies grogues Línies blaves	Pas de vianants Lletres i símbols Banda sonora nova Pijona	Escala: 1/250			
				Referència: Districte 1			
Ajuntament de Sabadell SERVEI D'OBRES PÚBLIQUES, PARCS I JARDINS I MANTENIMENTS	RENOVACIÓ I MILLORA DELS FERMS DE CALÇADES I VORERES DELS CARRERS DE SABADELL. FASE 2	Redacció: Arquitecte Josep Solé Mateu	Arquitecte tècnic Carlos Fernández Alonso	Dibuïtat: X. Castrillon	Intervenció: GPA: XXXXX C. DE JOVELLANOS entre Calderon i Ronda Zamenhov Plànol: PLANTA PAVIMENTS I SENYALITZACIÓ	Codi: Data: Març 2023	Núm. plànol: 06.06 Tram 5

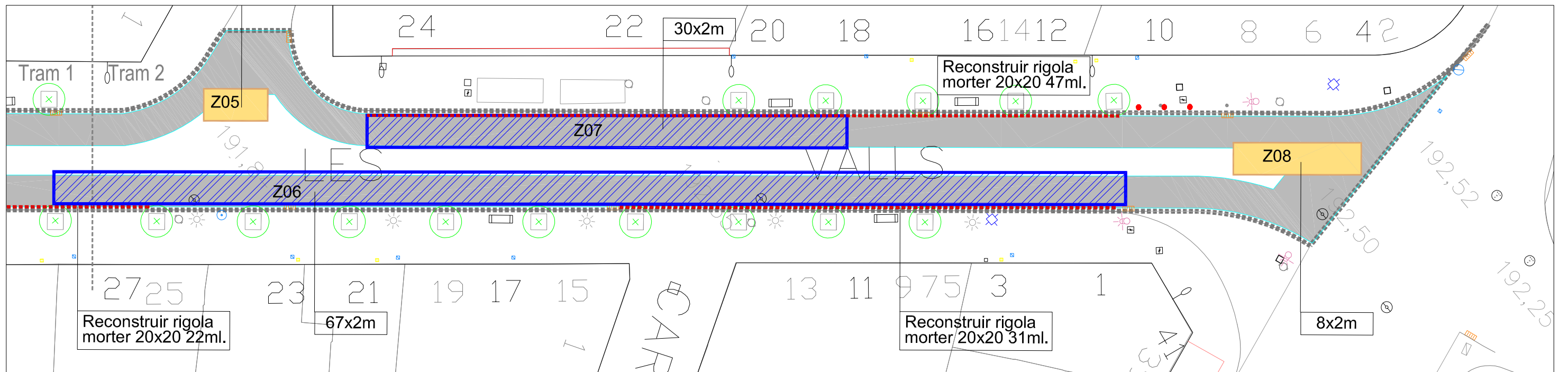
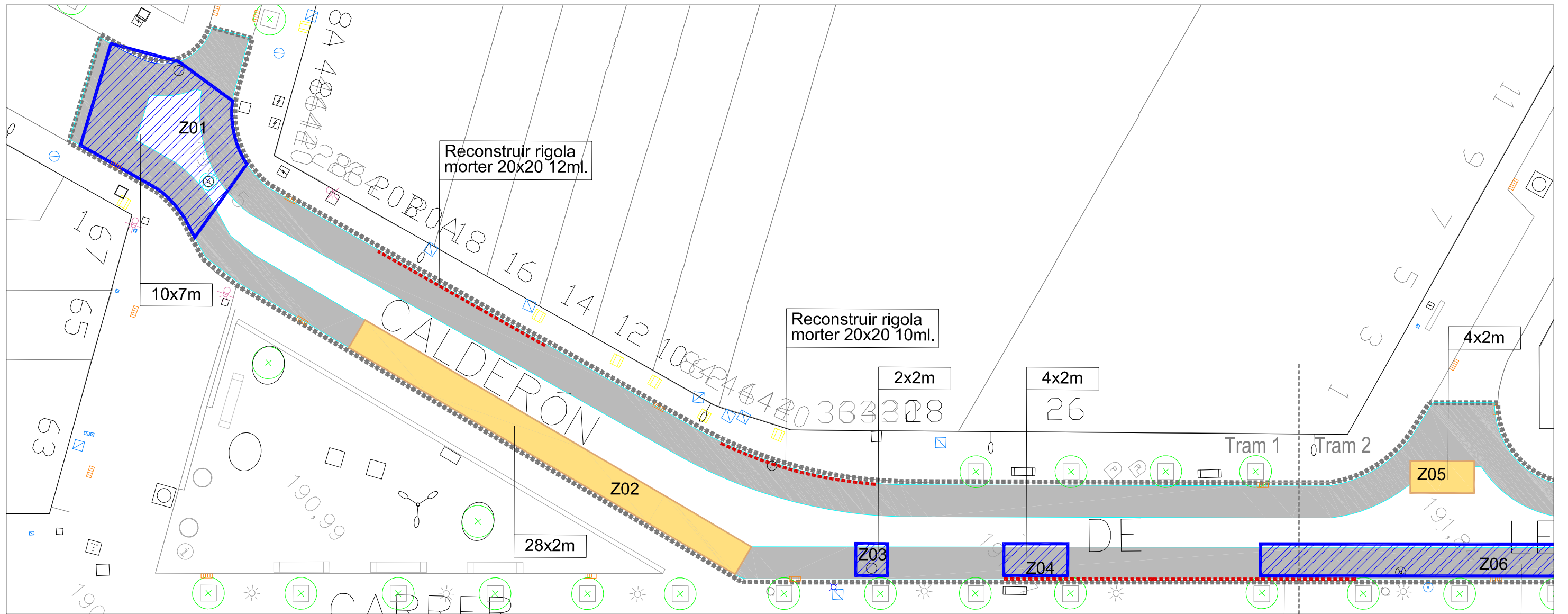

LLEGENDA Àmbit intervenció 1.115 m ²	FRESATS, DEMOLICIONS I SANEJATS Tip.1 Demolició total calçada Tip.2 Fresat perimetral Tip.3 Fresat superficial total Fresat addicional Sanejat base calçada Demolició vorera Demolició rigola Demolició vorada	ARRENCADA I NIVELLACIÓ ELEMENTS EXISTENTS Embornal Pilona Tapa registre serveis Tapa pou clavegueram Plataforma autobús Banda sonorredutora	Escala: 1/250	
			Referència: Districte 1	
Ajuntament de Sabadell SERVEI D'OBRES PÚBLIQUES, PARCS I JARDINS MANTENIMENTS	RENOVACIÓ I MILLORA DELS FERMS DE CALÇADES I VORERES DELS CARRERS DE SABADELL. FASE 2	Redacció: Arquitecte Josep Solé Mateu	Arquitecte tècnic Carlos Fernández Alonso	Dibulkat: X. Castrillon
		Intervenció: C. LES VALLS Plànol: PLANTA DEMOLICIONS, ENDERROCS I NIVELLACIÓ	GPA: 28519 entre Via Massagué i Gràcia LOT 2	Codí: Data: Març 2023

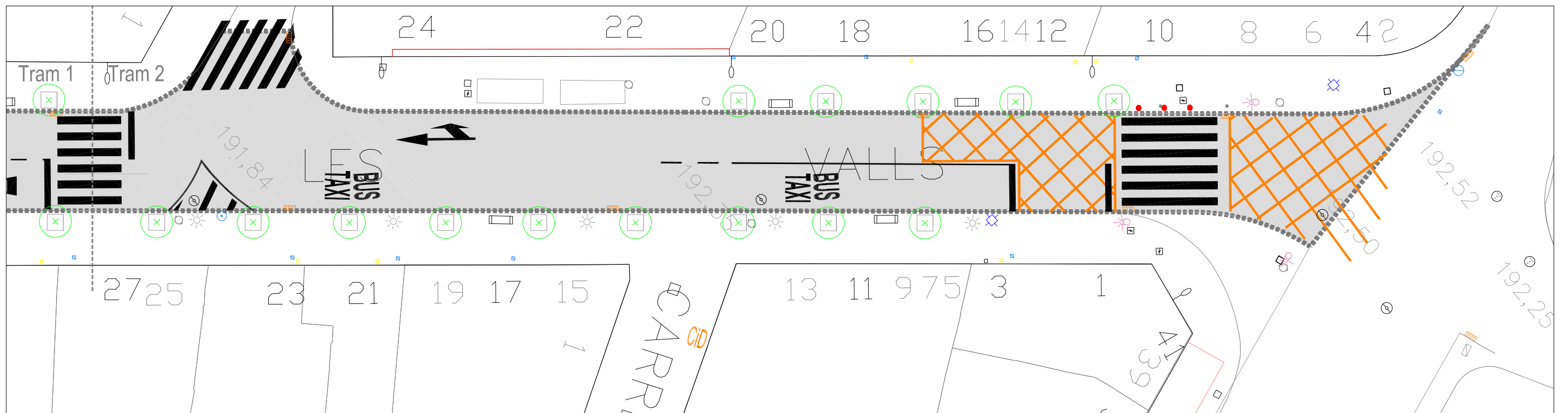
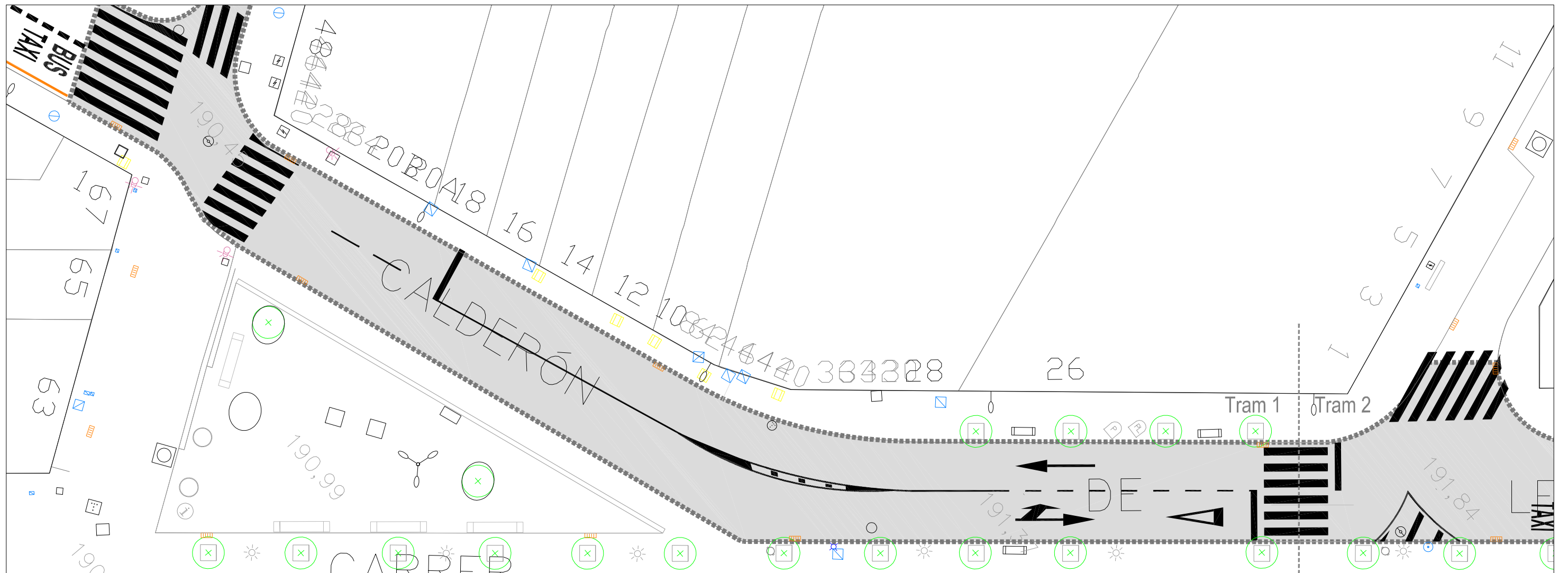

LLEGENDA Àmbit intervenció 1.115 m ²	PAVIMENTS Capa de rodadura de MBC de gruix = 5 cm	ACABATS I PINTURES Línies blanques Línies grogues Línies blaves	Pas de vianants Lletres i símbols Banda sonora nova Pijona	Escala: 1/250			
				Referència: Districte 1			
Ajuntament de Sabadell SERVEI D'OBRES PÚBLIQUES, PARCS I JARDINS MANTENIMENTS	RENOVACIÓ I MILLORA DELS FERMS DE CALÇADES I VORERES DELS CARRERS DE SABADELL. FASE 2	Redacció: Arquitecte Josep Solé Mateu	Arquitecte tècnic Carlos Fernández Alonso	Dibutkat: X. Castrillon	Intervenció: GPA: 28519 C. LES VALLS entre Via Massagué i Gràcia	Codí:	Núm. plànol: 07.02 Tram 1 i 2
		Plànol: PLANTA PAVIMENTS I SENYALITZACIÓ	Data: Març 2023	LOT 2			

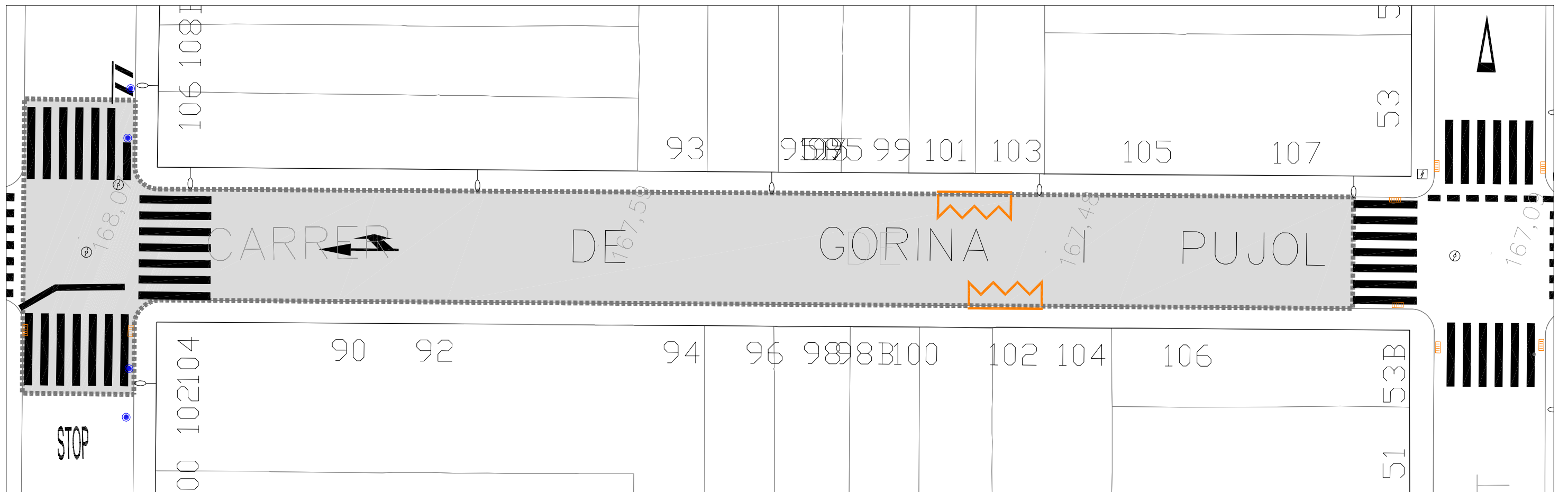
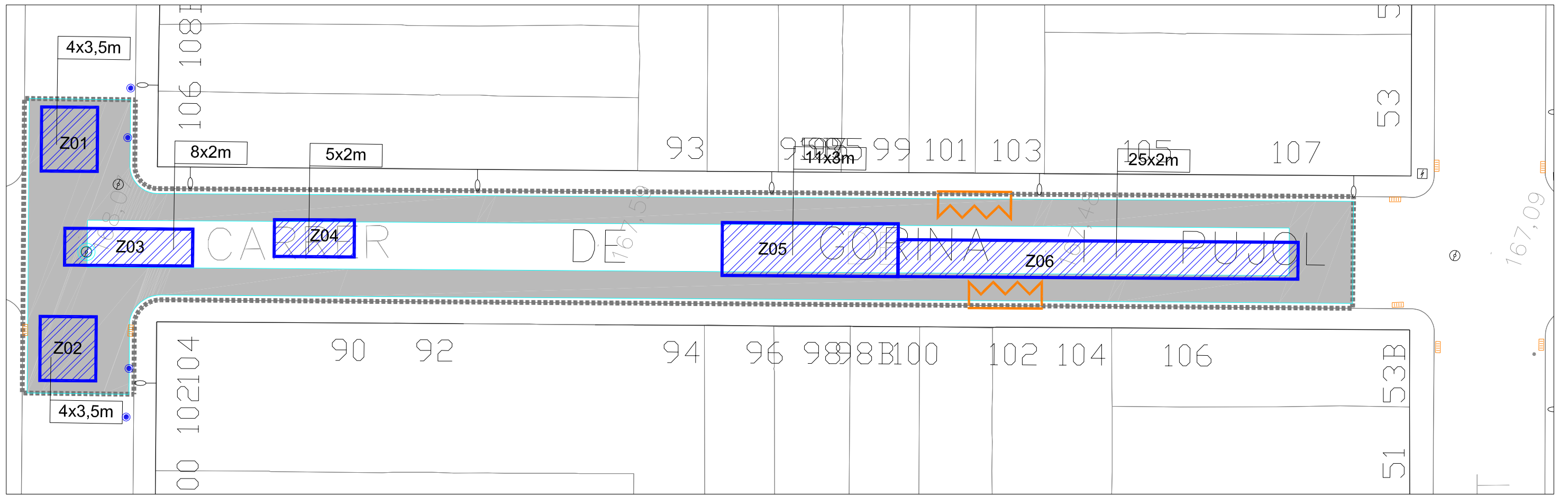

LLEGENDA Àmbit intervenció 659 m ²	FRESATS, DEMOLICIONS I SANEJATS Tip.1 Demolició total calçada Tip.2 Fresat perimetral Tip.3 Fresat superficial total Fresat adicional Sanejat base calçada Demolició vorera Demolició rigola Demolició vorada	ARRENCADA I NIVELLACIÓ ELEMENTS EXISTENTS Embornal Pijona Tapa registre serveis Tapa pou clavegueram Plataforma autobús Banda sonorreductora	ACABATS I PINTURES Línies blanques Línies grogues Línies blaves Pas de vianants Lletres i símbols Banda sonora nova Pijona	Escala: 1/250 Referència: Districte 1
				RENOVACIÓ I MILLORA DELS FERMS DE CALÇADES I VORERES DELS CARRERS DE SABADELL. FASE 2 Redacció: Josep Solé Mateu Arquitecte: Carlos Fernández Alonso Arquitecte tècnic: X. Castrillon

**RENOVACIÓ I MILLORA DELS FERMS DE CALÇADES I VORERES DELS
CARRERS DE SABADELL- FASE 2 CALÇADES**

D. PLÀNOLS
LOT 3 - CALÇADES: D-II – III

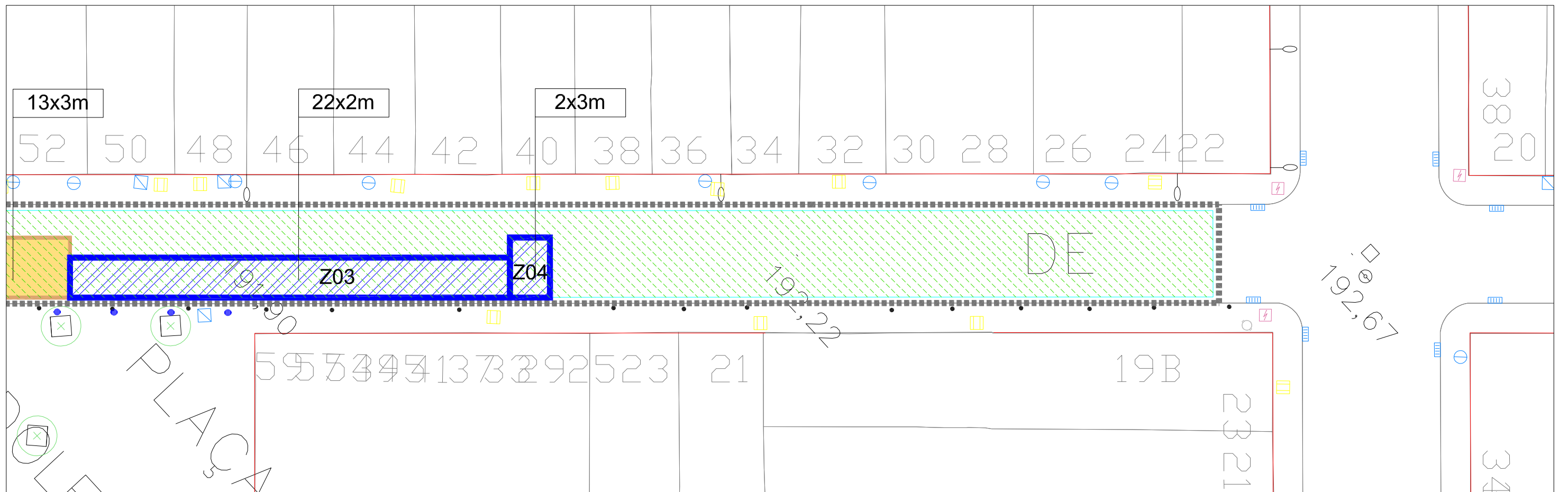
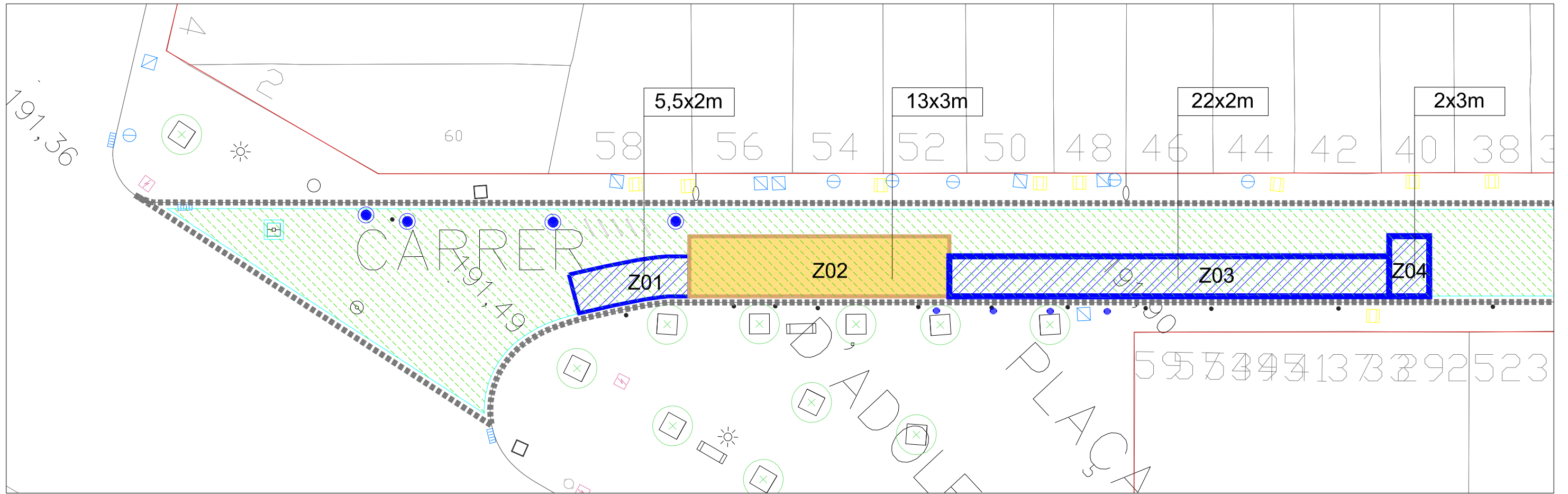

LLEGENDA Àmbit intervenció 504 m ²	FRESATS, DEMOLICIONS I SANEJATS Tip.1 Demolició total calçada Tip.2 Fresat perimetral Tip.3 Fresat superficial total	Fresat adicional Sanejat base calçada Demolició vorera Demolició rigola Demolició vorada	ARRENCADA I NIVELLACIÓ ELEMENTS EXISTENTS Embornal Pilona Tapa registre serveis	Tapa pou clavegueram Plataforma autobús Banda sonorreductora	Escala: 1/200	
					Referència: Districte 2	
Ajuntament de Sabadell SERVEI D'OBRES PÚBLIQUES, PARCS I JARDINS MANTENIMENTS	RENOVACIÓ I MILLORA DELS FERMS DE CALÇADES DELS CARRERS DE SABADELL	Redacció: Arquitecte Josep Solé Mateu	Arquitecte tècnic Carlos Fernández Alonso	Dibuxat: X. Castrillon	Intervenció: GPA: 31347 CARRER DE MONTEROLS entre Ronda Zamenhof i Papa Pius XI	Núm. plànol: 09.01
					Plànol: PLANTA DEMOLICIONS, ENDERROCS I NIVELLACIÓ	Codí: LOT 3

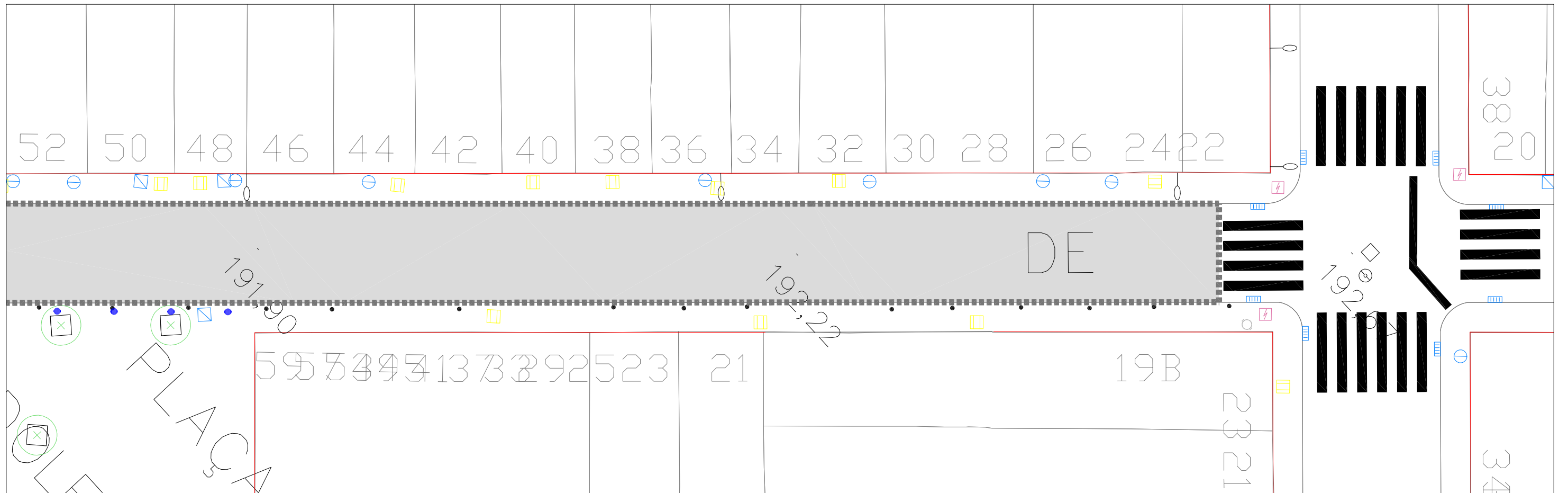
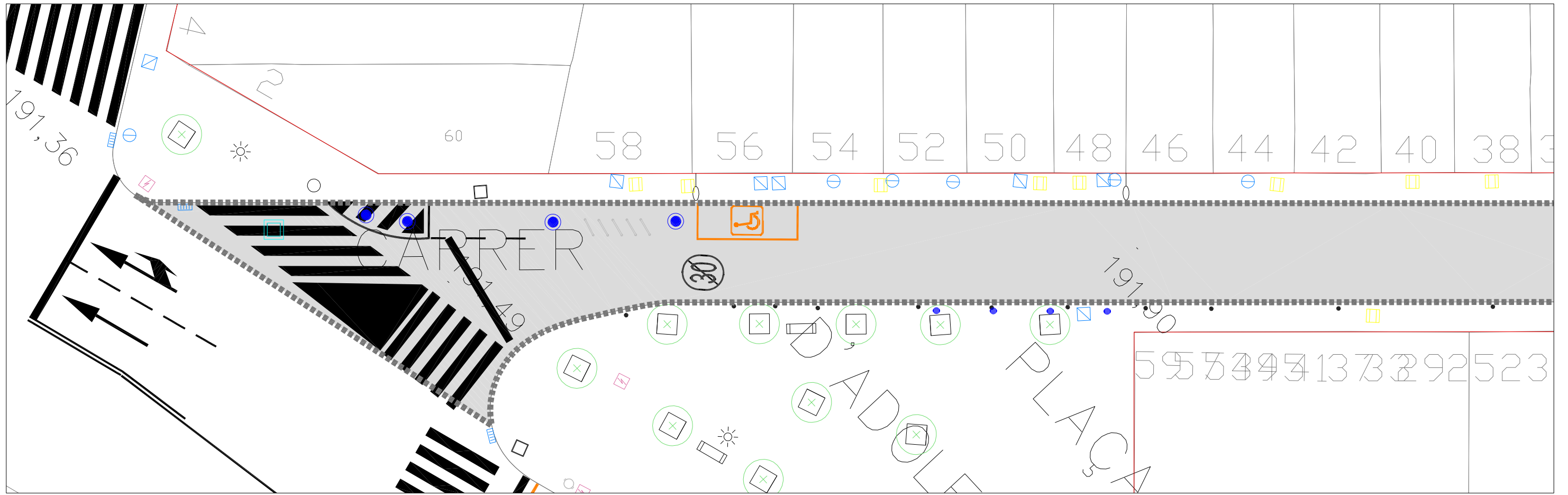

LLEGENDA Àmbit intervenció 504 m ²	PAVIMENTS Capa de rodadura de MBC de gruix = 5 cm	ACABATS I PINTURES Línies blanques Línies grogues Línies blaves	Pas de vianants Lletres i símbols Banda sonora nova Pilona	Escala: 1/200 Referència: Districte 2
Ajuntament de Sabadell SERVEI D'OBRES PÚBLIQUES, PARCS I JARDINS MANTENIMENTS	RENOVACIÓ I MILLORA DELS FERMS DE CALÇADES DELS CARRERS DE SABADELL	Redacció: Arquitecte Josep Solé Mateu Arquitecte tècnic Carlos Fernández Alonso Dibuixat: X. Castrillon	Intervenció: GPA; 31347 CARRER DE MONTEROLS entre Ronda Zamenhof i Papa Pius XI Plànol: PLANTA DEMOLICIONS, ENDERROCS I NIVELLACIÓ	Codí: Data: Març 2023 Núm. plànol: 09.02 Tram 1 i Tram 2

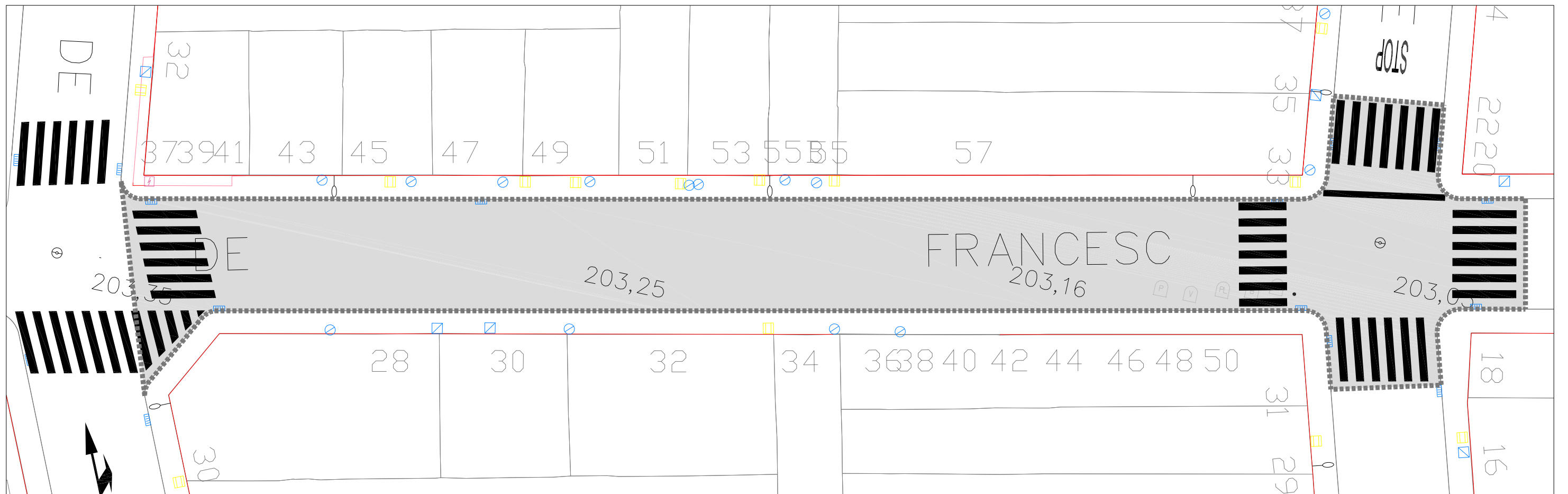
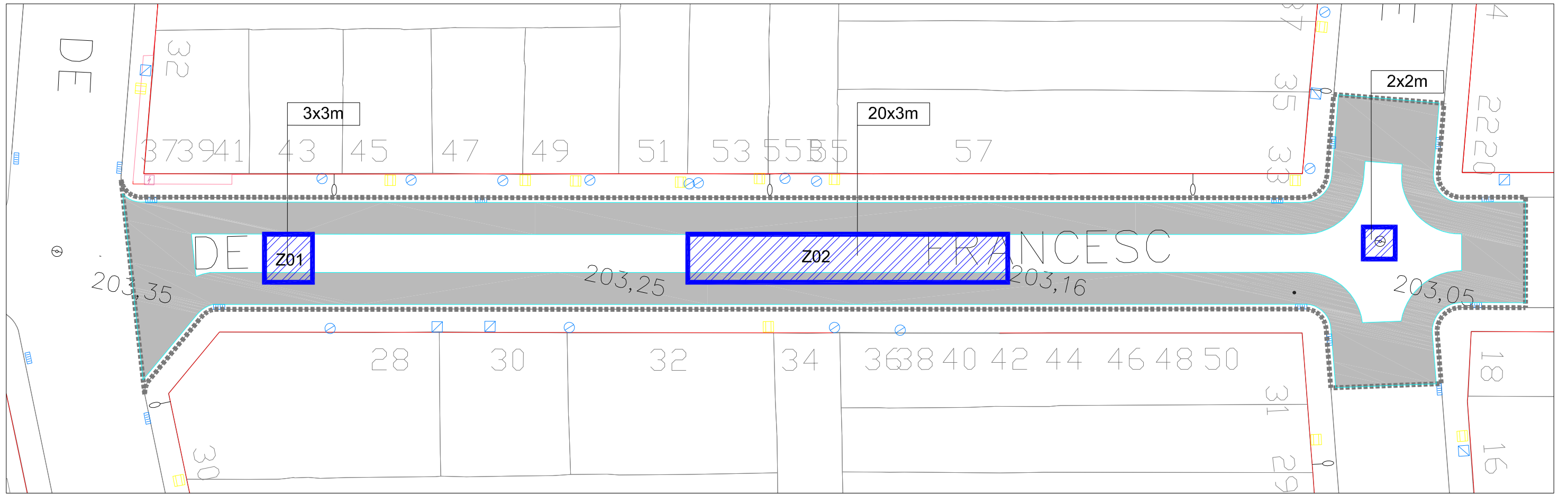

LLEGGENDA Àmbit intervenció 697 m ²	FRESATS, DEMOLICIONS I SANEJATS Tip.1 Demolició total calçada Tip.2 Fresat perimetral Tip.3 Fresat superficial total Fresat adicional Sanejament base calçada Demolició vorera Demolició rigola Demolició vorada	ARRENCADA I NIVELLACIÓ ELEMENTS EXISTENTS Embornal Pilona Tapa registre serveis Tapa pou clavegueram Plataforma autobús Banda sonorreductora	ACABATS I PINTURES Línies blanques Línies grogues Línies blaves Pas de vianants Lletres i símbols Banda sonora nova Pilona	Escala: 1/200			
				Referència: Districte 2			
Ajuntament de Sabadell SERVEI D'OBRES PÚBLIQUES, PARCS I JARDINS MANTENIMENTS	RENOVACIÓ I MILLORA DELS FERMS DE CALÇADES DELS CARRERS DE SABADELL	Redacció: Arquitecte Josep Solé Mateu	Arquitecte tècnic Carlos Fernández Alonso	Dibuixat: X. Castrillon	Intervenció: GPA: 36744 CARRER DE FRANCESC BELLAPART entre Felip Pedrell i Piferrer Plànol: PLANTA DEMOLICIONS, ENDERROCS I NIVELLACIÓ PLANTA PAVIMENTS I SENYALITZACIÓ	Codí: Districte 2 Data: Març 2023	Núm. plànol: 10.01 Tram 1 i Tram 2

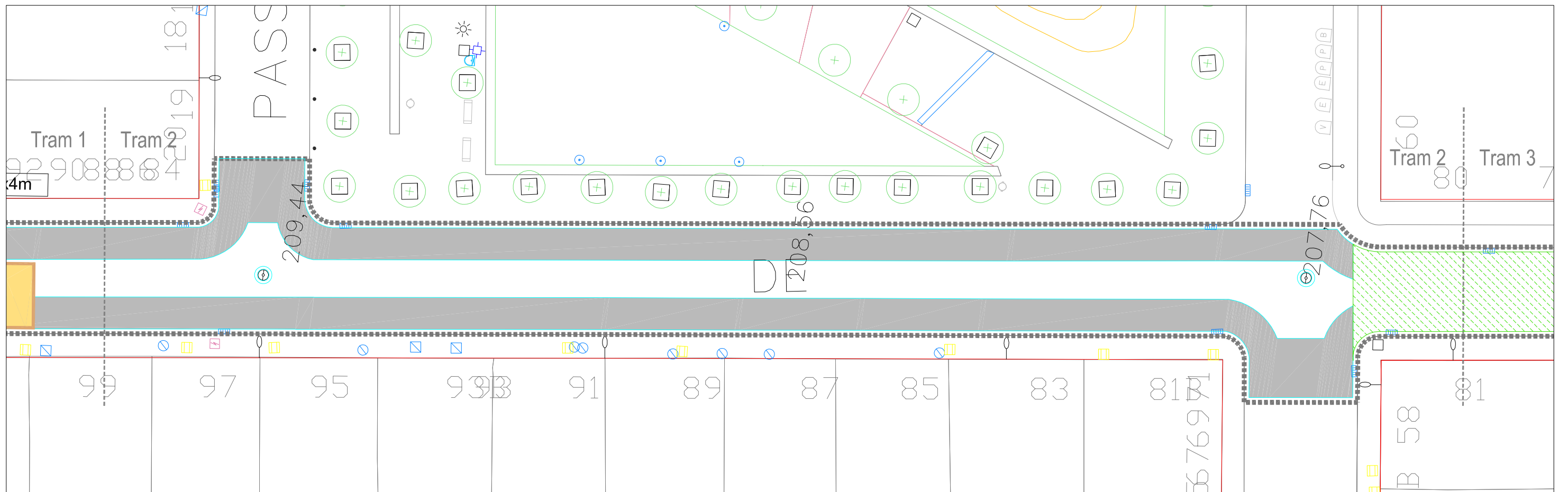
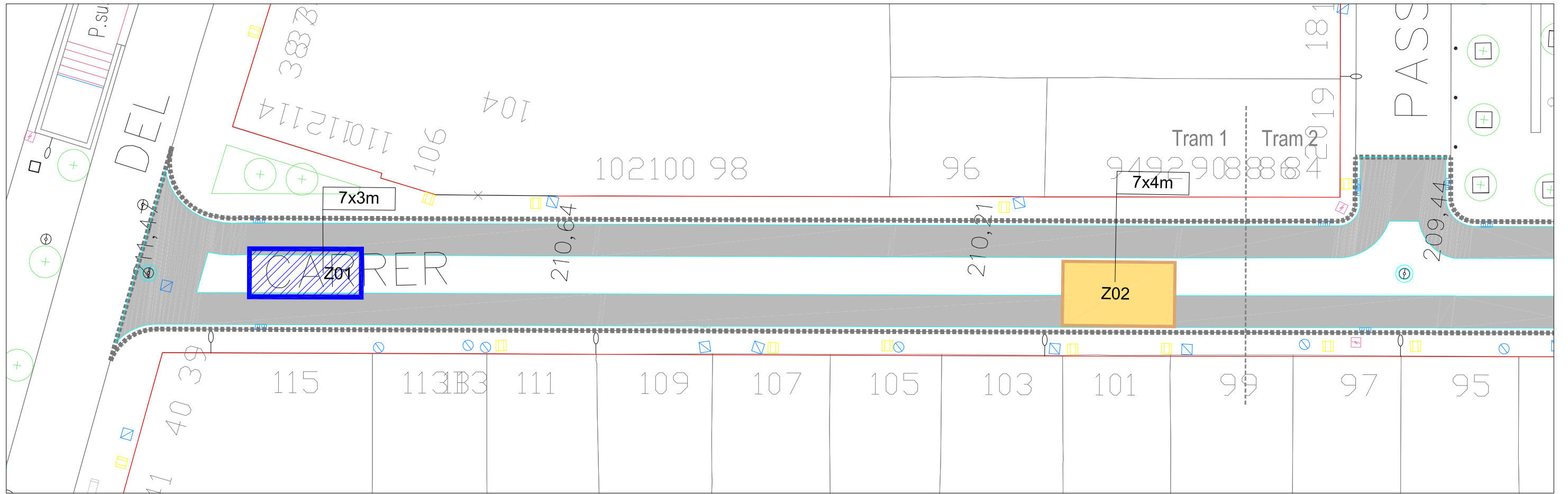

LLEENDA Àmbit intervenció 1.678 m ²	FRESATS, DEMOLICIONS I SANEJATS Tip.1 Demolició total calçada Tip.2 Fresat perimetral Tip.3 Fresat superficial total Fresat adicional Sanejat base calçada Demolició vorera Demolició rigola Demolició vorada	ARRENCADA I NIVELLACIÓ ELEMENTS EXISTENTS Embornal Pilona Tapa registre serveis Tapa pou clavegueram Plataforma autobús Banda sonorredutora	Escala: 1/250	
			Referència: Districte 2	
Ajuntament de Sabadell SERVEI D'OBRES PÚBLIQUES, PARCS I JARDINS MANTENIMENTS	RENOVACIÓ I MILLORA DELS FERMS DE CALÇADES I VORERES DELS CARRERS DE SABADELL. FASE 2 Redacció: Josep Solé Mateu Arquitecte: Carlos Fernández Alonso Arquitecte tècnic: X. Castrillon		Intervenció: GPA: 36949 C. DE PIFERRER entre c/ Compte d'Urgell i c/ Francesc Layret Plànol: PLANTA DEMOLICIONS, ENDERROCS I NIVELLACIÓ	LOT 3

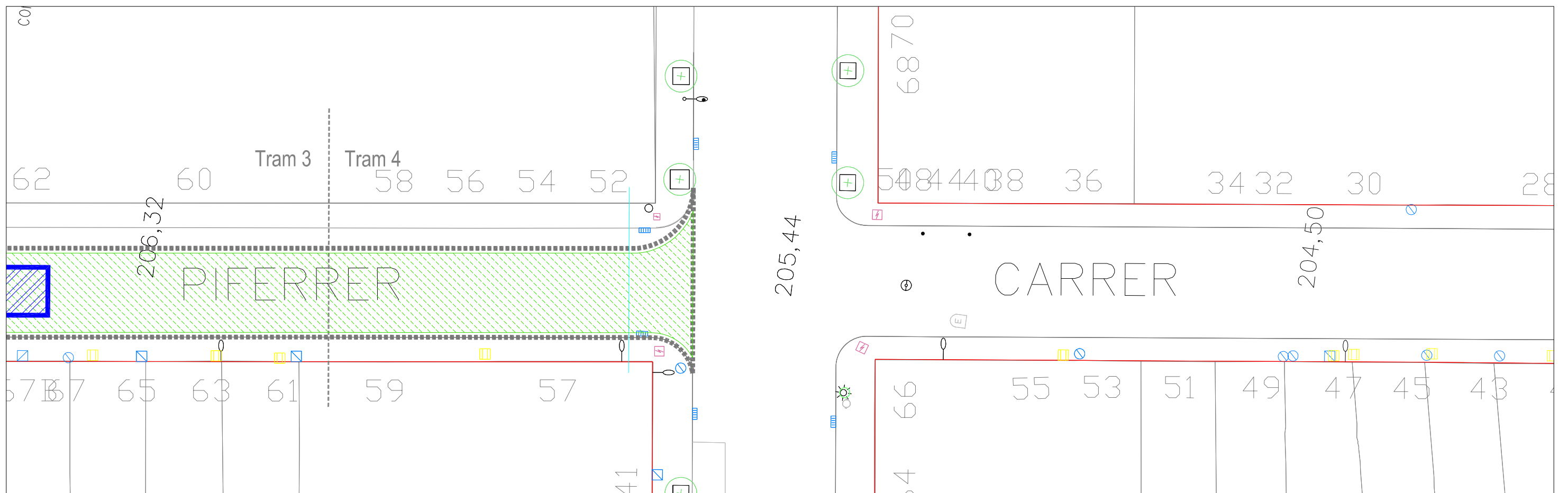
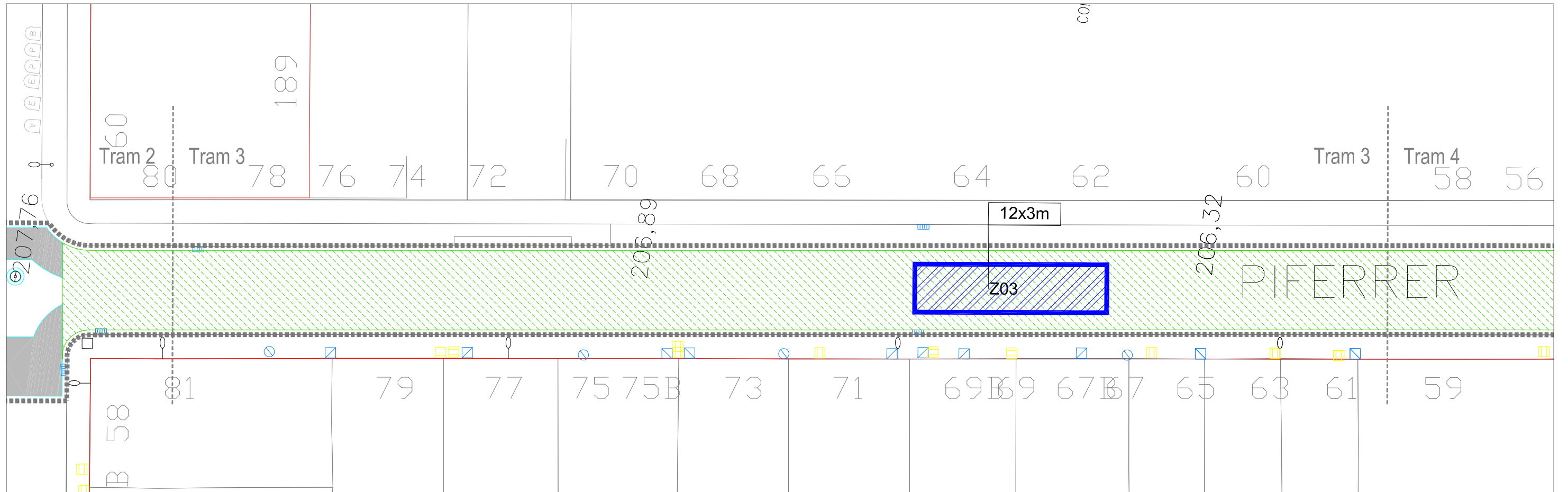

LLEGENDA Àmbit intervenció 1.678 m ²	FRESATS, DEMOLICIONS I SANEJATS Tip.1 Demolició total calçada Tip.2 Fresat perimetral Tip.3 Fresat superficial total Fresat adicional Sanejat base calçada Demolició vorera Demolició rigola Demolició vorada	ARRENCADA I NIVELLACIÓ ELEMENTS EXISTENTS Embornal Pilona Tapa registre serveis Tapa pou clavegueram Plataforma autobús Banda sonorredutora	Escala: 1/250				
			Referència: Districte 2				
Ajuntament de Sabadell SERVEI D'OBRES PÚBLIQUES, PARCS I JARDINS MANTENIMENTS	RENOVACIÓ I MILLORA DELS FERMS DE CALÇADES I VORERES DELS CARRERS DE SABADELL. FASE 2	Redacció: Arquitecte Josep Solé Mateu	Arquitecte tècnic Carlos Fernández Alonso	Dibuixat: X. Castrillon	Intervenció: GPA: 36949 C. DE PIFERRER entre c/ Compte d'Urgell i c/ Francesc Layret Plànol: PLANTA DEMOLICIONS, ENDERROCS I NIVELLACIÓ	Codí: Data: Març 2023	Núm. plànol: 13.01 Tram 3 i Tram 4

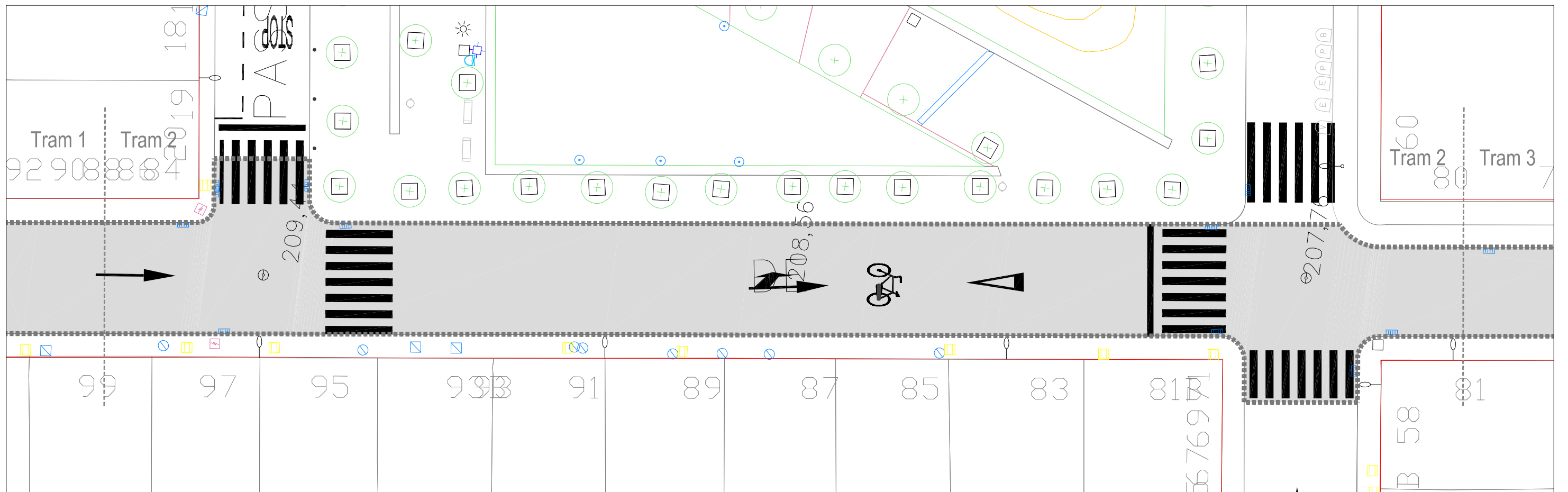
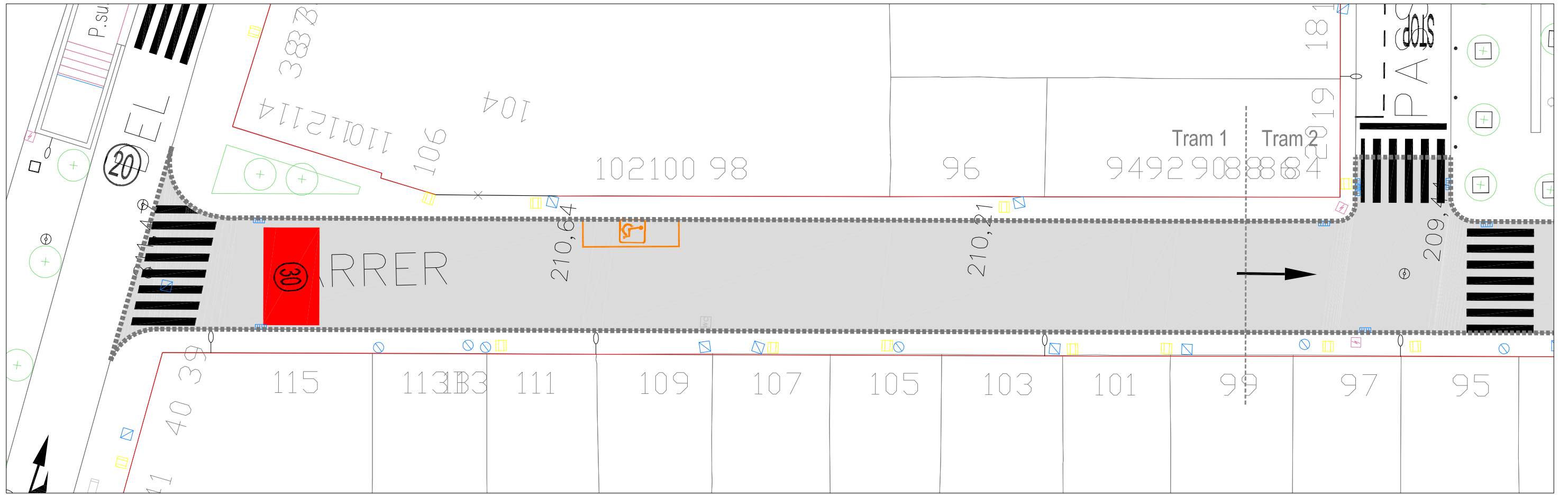

<p>LLEGENDA</p> <p>Àmbit intervenció 1.678 m²</p>	<p>PAVIMENTS</p> <p>Capa de rodadura de MBC de gruix = 5 cm</p>	<p>ACABATS I PINTURES</p> <p>— Línies blanques — Línies grogues — Línies blaves</p>	<p>— Pas de vianants — Lletres i símbols — Banda sonora nova — Pilona</p>	<p>Escala: 1/250</p> <p>Referència: Districte 2</p>
<p>Ajuntament de Sabadell SERVEI D'OBRES PÚBLIQUES, PARCS I JARDINS MANTENIMENTS</p>	<p>RENOVACIÓ I MILLORA DELS FERMS DE CALÇADES I VORERES DELS CARRERS DE SABADELL. FASE 2</p>	<p>Redacció: Arquitecte Arquitecte tècnic Dibuxat:</p> <p>Josep Solé Mateu Carlos Fernández Alonso X. Castrillon</p>	<p>Intervenció: GPA: 36949 C. DE PIFERRER entre c/ Compte d'Urgell i c/ Francesc Layret</p> <p>Plànol: PLANTA DEMOLICIONS, ENDERROCS I NIVELLACIÓ</p>	<p>Codi: Núm. plànol: 13.03</p> <p>Data: Març 2023 Tram 1 i Tram 2</p>

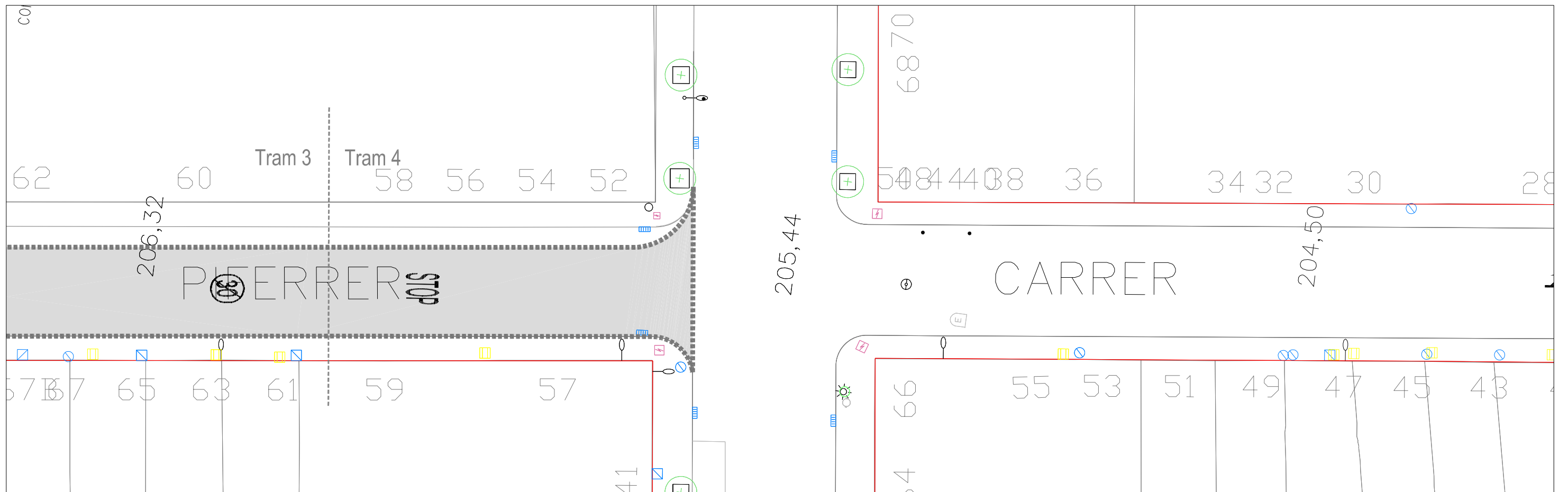
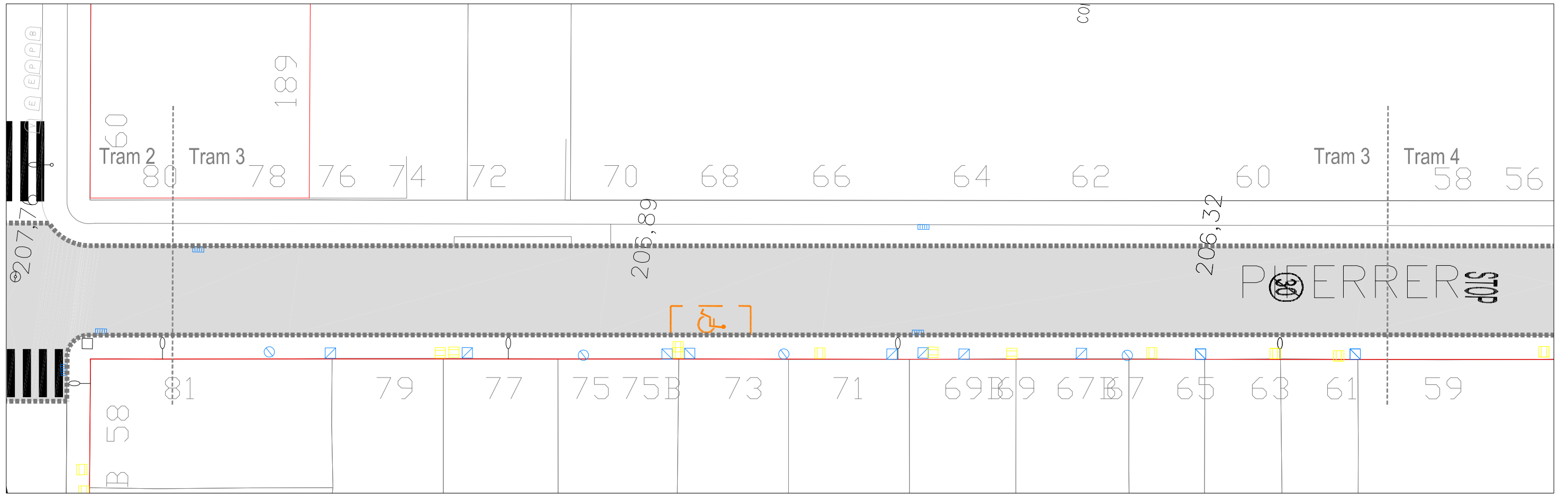

LLEGENDA Àmbit intervenció 1.678 m ²	PAVIMENTS Capa de rodadura de MBC de gruix = 5 cm	ACABATS I PINTURES Línies blanques Línies grogues Línies blaves	Pas de vianants Lletres i símbols Banda sonora nova Pilona	Escala: 1/250			
				Referència: Districte 2			
Ajuntament de Sabadell SERVEI D'OBRES PÚBLIQUES, PARCS I JARDINS MANTENIMENTS	RENOVACIÓ I MILLORA DELS FERMS DE CALÇADES I VORERES DELS CARRERS DE SABADELL. FASE 2	Redacció: Arquitecte Josep Solé Mateu	Arquitecte tècnic Carlos Fernández Alonso	Dibuixat: X. Castrillon	Intervenció: GPA: 36949 C. DE PIFERRER entre c/ Compte d'Urgell i c/ Francesc Layret	Codí:	Núm. plànol: 13.04 Tram 3 i Tram 4
		Plànol: PLANTA DEMOLICIONS, ENDERROCS I NIVELLACIÓ LOT 3			Data: Març 2023		

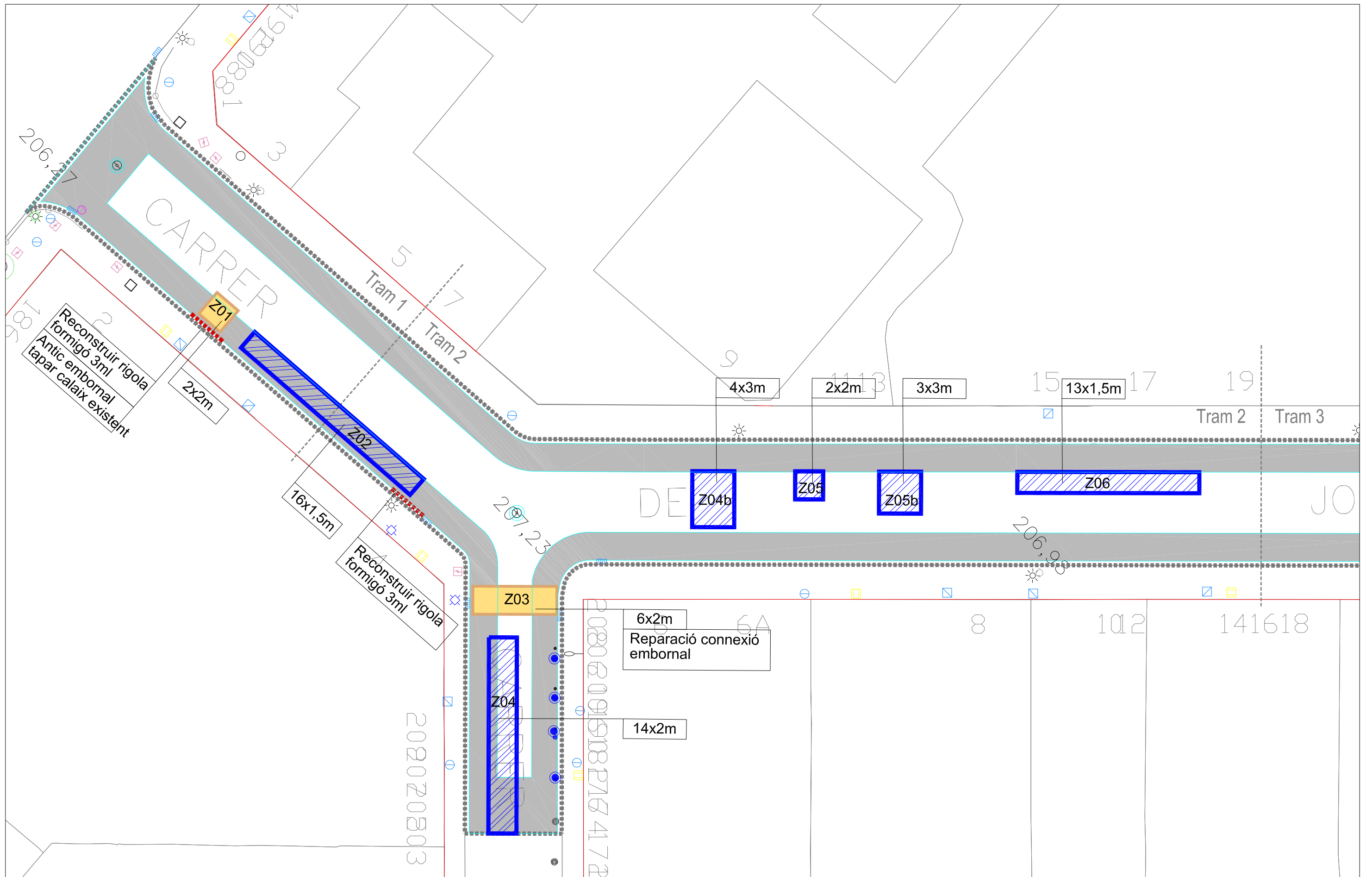

LLEGENDA Àmbit intervenció 1.964 m ²	FRESATS, DEMOLICIONS I SANEJATS Tip.1 Demolició total calçada Tip.2 Fresat perimetral Tip.3 Fresat superficial total Fresat addicional Sanejat base calçada Demolició vorera Demolició rigola Demolició vorada	ARRENCADA I NIVELLACIÓ ELEMENTS EXISTENTS Embornal Pilona Tapa registre serveis Tapa pou clavegueram Plataforma autobús Banda sonorreductora	Escala: 1/250				
			Referència: Districte 2				
Ajuntament de Sabadell SERVEI D'OBRES PÚBLIQUES, PARCS I JARDINS MANTENIMENTS	RENOVACIÓ I MILLORA DELS FERMS DE CALÇADES I VORERES DELS CARRERS DE SABADELL. FASE 2	Redacció: Arquitecte Josep Solé Mateu	Arquitecte tècnic Carlos Fernández Alonso	Dibuxat: X. Castrillon	Intervenció: GPA: 36815 - 28437 C. DE JOSEP APARICI - C. BATLLEVELL entre Gran Via i ctar. Prats de Lluçanès	Codí: Data:	Núm. plànol: 12.01 Tram 1 i Tram 2
					Plànol: PLANTA DEMOLICIONS, ENDERROCS I NIVELLACIÓ	LOT 3 Març 2023	

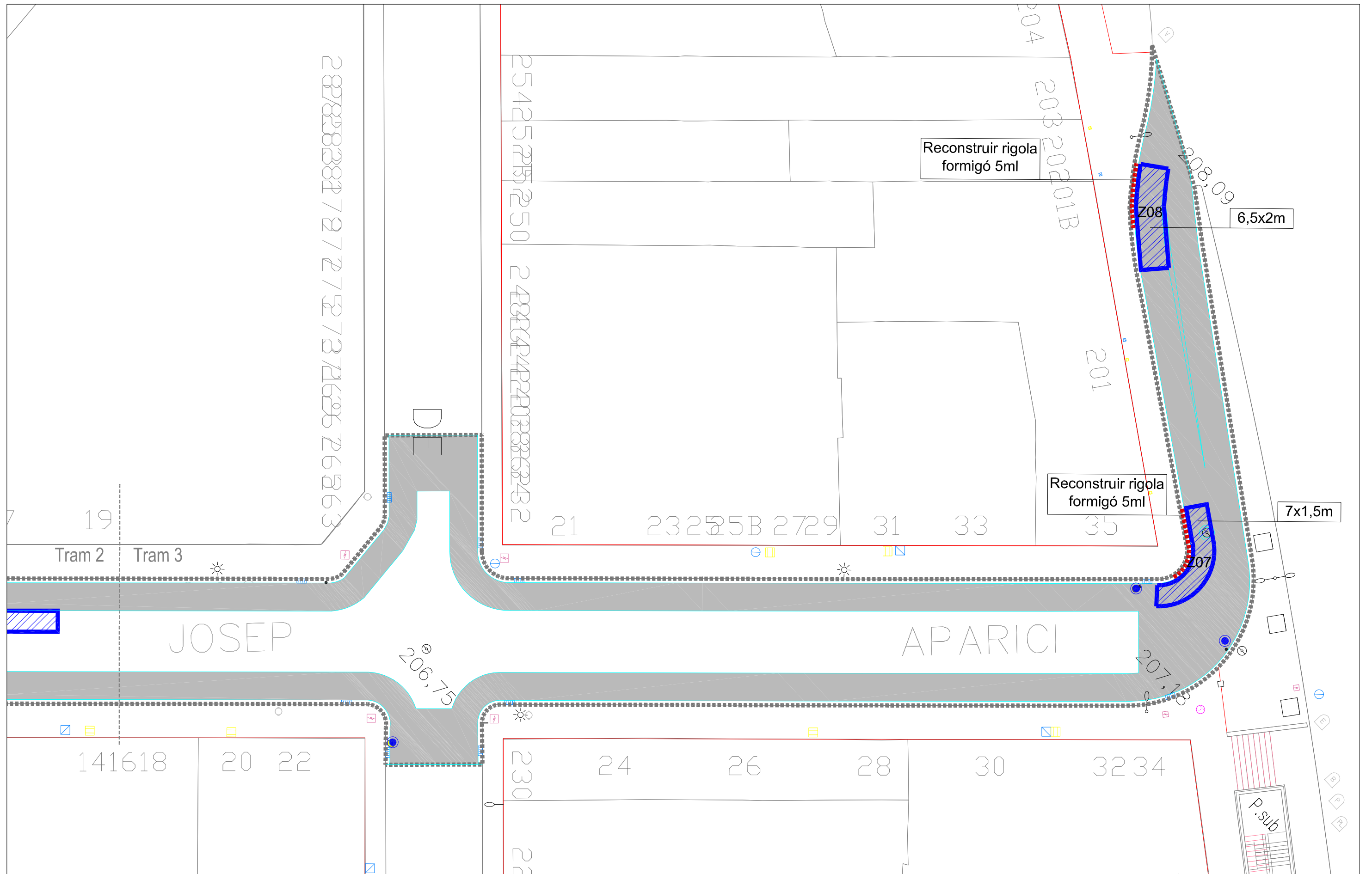

LLEGENDA Àmbit intervenció 1.964 m ²	FRESATS, DEMOLICIONS I SANEJATS Tip.1 Demolició total calçada Tip.2 Fresat perimetral Tip.3 Fresat superficial total Fresat adicional Sanejat base calçada Demolició vorera Demolició rigola Demolició vorada	ARRENCADA I NIVELLACIÓ ELEMENTS EXISTENTS Embornal Piona Tapa pou clavegueram Plataforma autobús Banda sonorredutora	Escala: 1/250	
			Referència: Districte 2	
Ajuntament de Sabadell SERVEI D'OBRES PÚBLIQUES, PARCS I JARDINS MANTENIMENTS	RENOVACIÓ I MILLORA DELS FERMS DE CALÇADES I VORERES DELS CARRERS DE SABADELL. FASE 2	Redacció: Arquitecte Josep Solé Mateu	Arquitecte tècnic Carlos Fernández Alonso	Dibuxat: X. Castrillon
		Intervenció: GPA: 36815 - 28437 C. DE JOSEP APARICI - C. BATLLEVELL entre Gran Via i ctar. Prats de Lluçanès	Plaol: PLANTA DEMOLICIONS, ENDERROCS I NIVELLACIÓ	Codi: Data: Març 2023

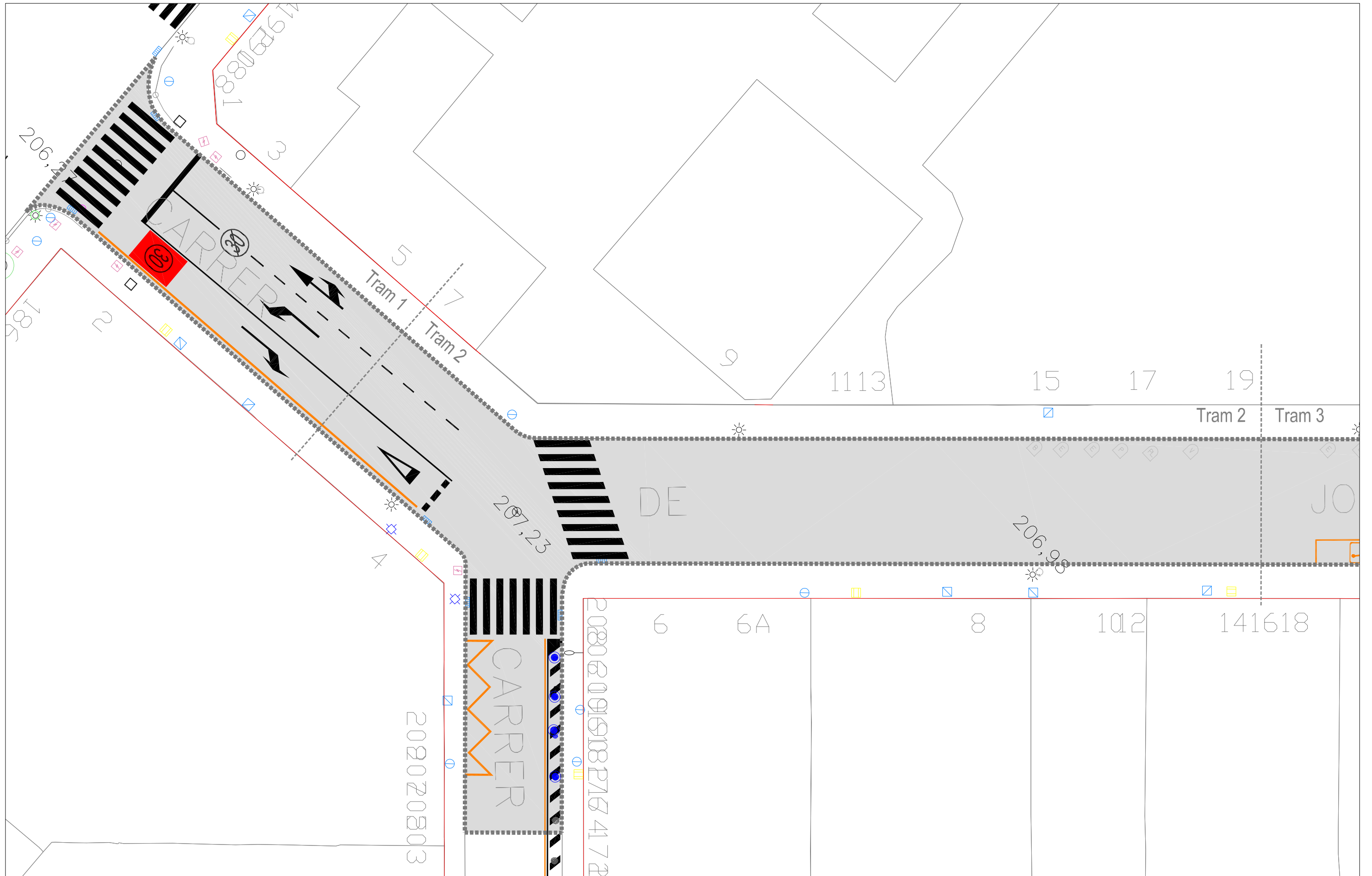

LLEGENDA Àmbit intervenció 1.964 m ²	PAVIMENTS Capa de rodadura de MBC de gruix = 5 cm	ACABATS I PINTURES Línies blanques Línies grogues Línies blaves	Pas de vianants Lletres i símbols Banda sonora nova Pijona	Escala: 1/250			
				Referència: Districte 2			
Ajuntament de Sabadell SERVEI D'OBRES PÚBLIQUES, PARCS I JARDINS MANTENIMENTS	RENOVACIÓ I MILLORA DELS FERMS DE CALÇADES I VORERES DELS CARRERS DE SABADELL. FASE 2	Redacció: Arquitecte Josep Solé Mateu	Arquitecte tècnic Carlos Fernández Alonso	Dibuixat: X. Castrillon	Intervenció: GPA: 36815 - 28437 C. DE JOSEP APARICI - C. BATLLEVELL entre Gran Via i ctar. Prats de Lluçanès Plànol: PLANTA PAVIMENTS I SENYALITZACIÓ	Codí: Data: Març 2023	Núm. plànol: 12.03 Tram 1 i Tram 2

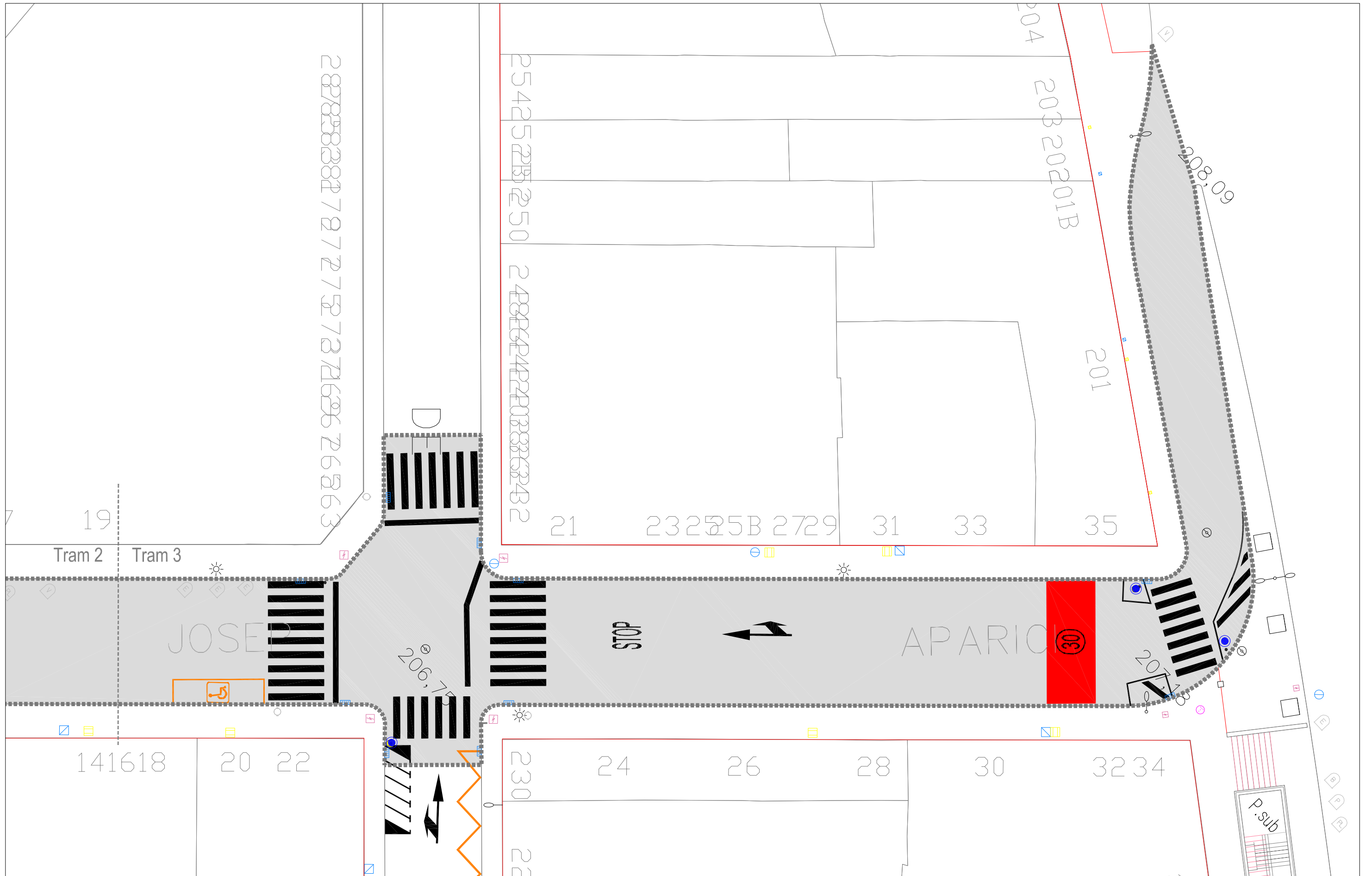

LLEGENDA Àmbit intervenció 1.964 m ²	PAVIMENTS Capa de rodadura de MBC de gruix = 5 cm	ACABATS I PINTURES Línies blanques Línies grogues Línies blaves	Pas de vianants Lletres i símbols Banda sonora nova Pijona	Escala: 1/250 Referència: Districte 2
Ajuntament de Sabadell SERVEI D'OBRES PÚBLIQUES, PARCS I JARDINS MANTENIMENTS	RENOVACIÓ I MILLORA DELS FERMS DE CALÇADES I VORERES DELS CARRERS DE SABADELL. FASE 2	Reduït: Arquitecte Arquitecte tècnic Dibuixat: Josep Solé Mateu Carlos Fernández Alonso X. Castrillon	Intervenció: GPA: 36815 - 28437 C. DE JOSEP APARICI - C. BATLLEVVLL entre Gran Via i ctar. Prats de Lluçanès Plànol: PLANTA PAVIMENTS I SENYALITZACIÓ	Codi: Data: Març 2023 Núm. plànol: 12.04 Tram 1 i Tram 2

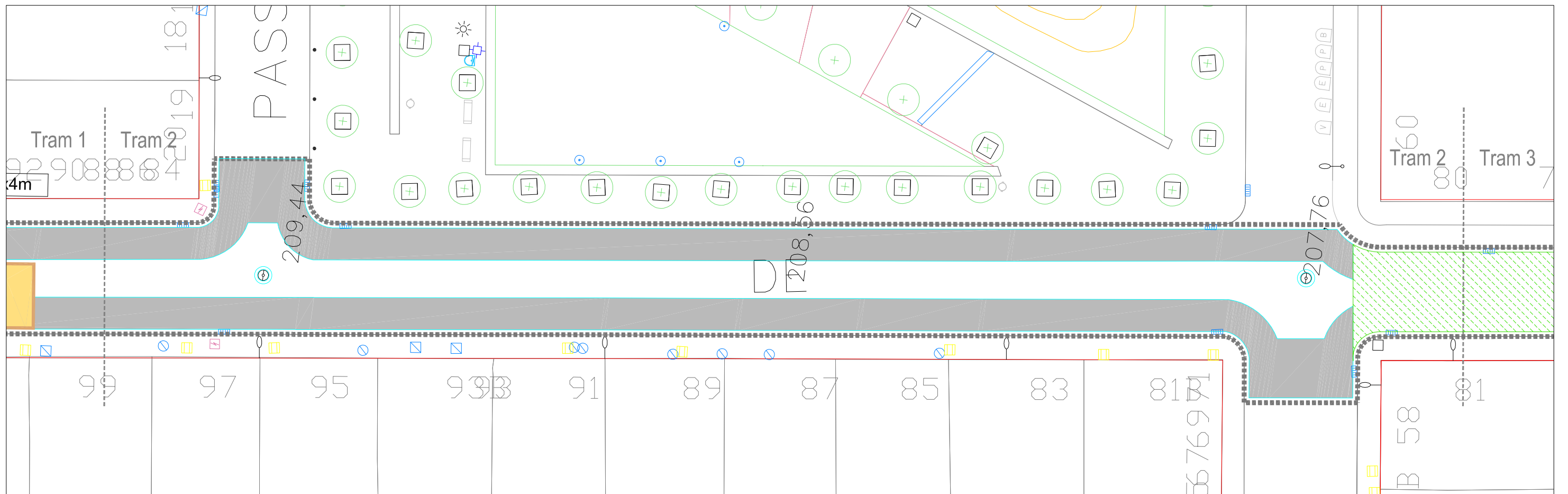
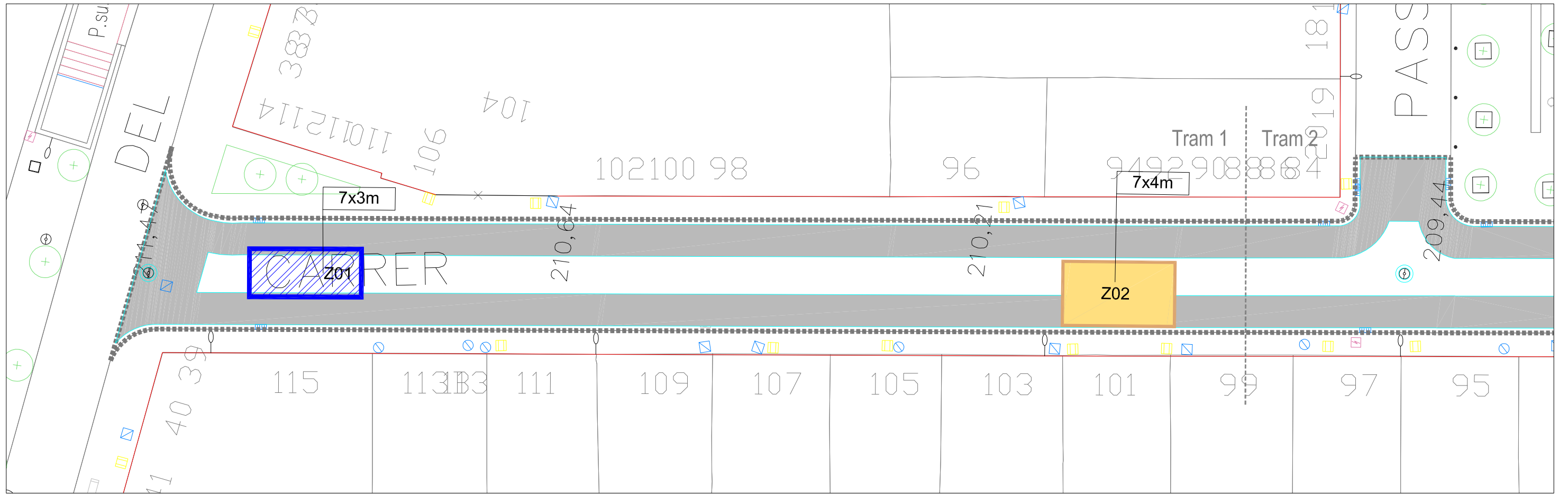

LLEENDA Àmbit intervenció 1.678 m ²	FRESATS, DEMOLICIONS I SANEJATS Tip.1 Demolició total calçada Tip.2 Fresat perimetral Tip.3 Fresat superficial total Fresat addicional Sanejats base calçada Demolició vorera Demolició rigola Demolició vorada	ARRENCADA I NIVELLACIÓ ELEMENTS EXISTENTS Embornal Pilona Tapa registre serveis Tapa pou clavegueram Plataforma autobús Banda sonorredutora	Escala: 1/250					
			Referència: Districte 2		Codi: Data: Març 2023	Núm. plànol: 13.01 Tram 1 i Tram 2		
Ajuntament de Sabadell SERVEI D'OBRES PÚBLIQUES, PARCS I JARDINS MANTENIMENTS	RENOVACIÓ I MILLORA DELS FERMS DE CALÇADES I VORERES DELS CARRERS DE SABADELL. FASE 2			Redacció: Arquitecte Josep Solé Mateu	Arquitecte tècnic Carlos Fernández Alonso	Dibuixat: X. Castrillon	Intervenció: C. DE PIFERRER entre c/ Compte d'Urgell i c/ Francesc Layret Plànol: PLANTA DEMOLICIONS, ENDERROCS I NIVELLACIÓ	GPA: 36949 LOT 3

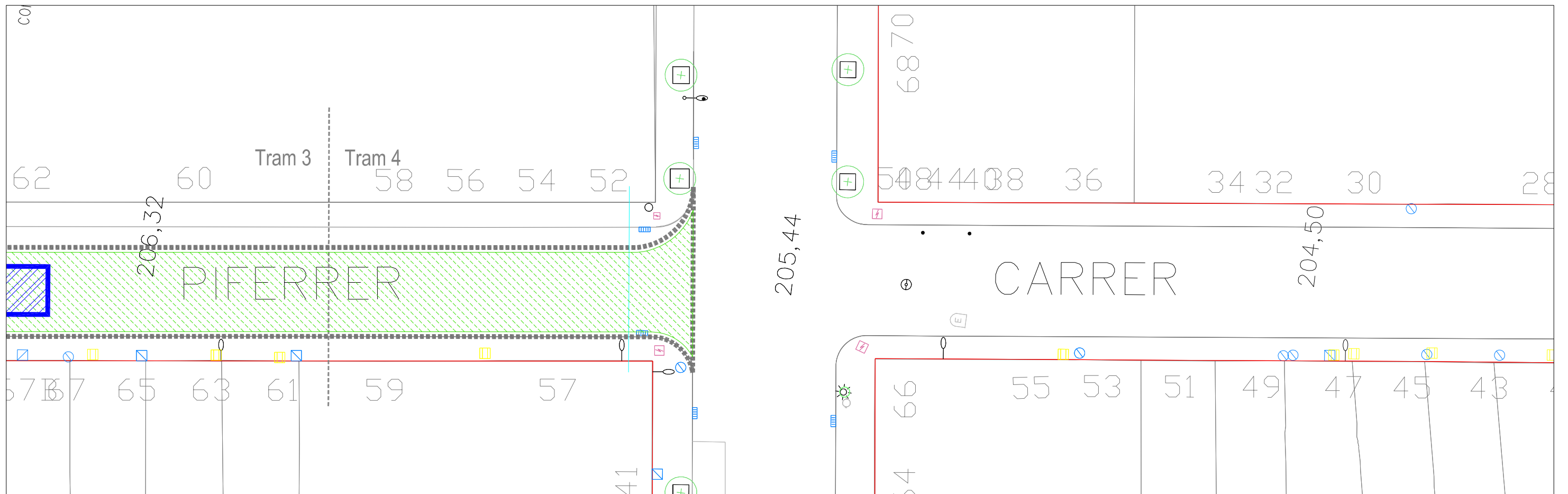
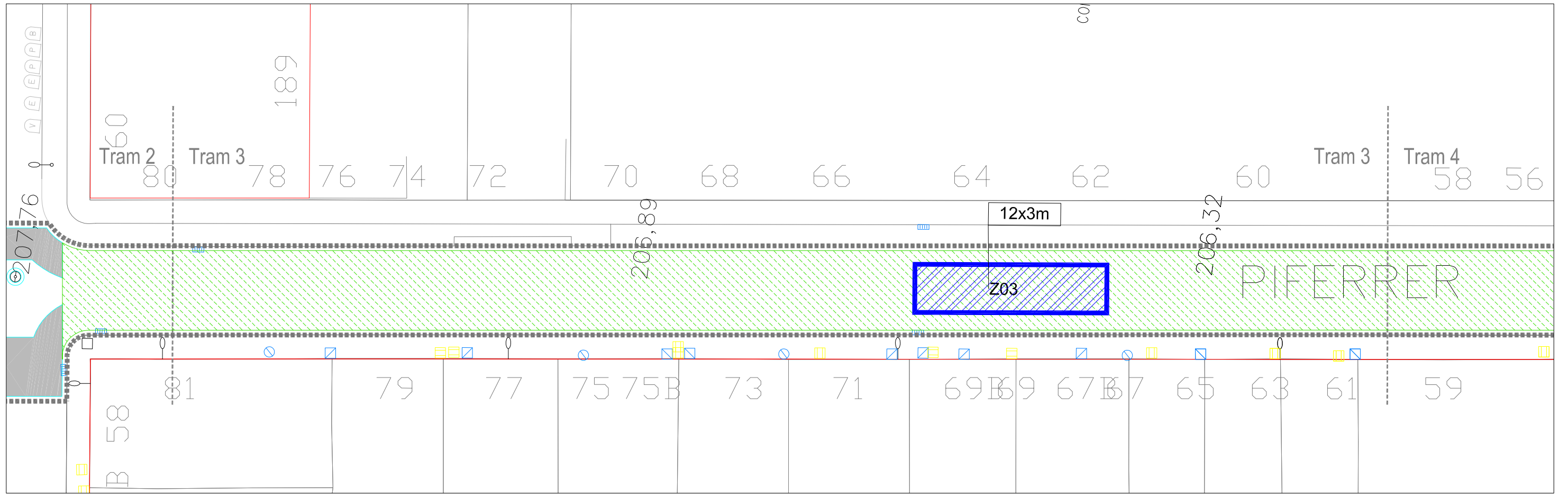

LLEGENDA Àmbit intervenció 1.678 m ²	FRESATS, DEMOLICIONS I SANEJATS Tip.1 Demolició total calçada Tip.2 Fresat perimetral Tip.3 Fresat superficial total Fresat adicional Sanejat base calçada Demolició vorera Demolició rigola Demolició vorada	ARRENCADA I NIVELLACIÓ ELEMENTS EXISTENTS Embornal Pilona Tapa registre serveis Tapa pou clavegueram Plataforma autobús Banda sonorreductora	Escala: 1/250				
			Referència: Districte 2		Núm. plànol: 13.02 Tram 3 i Tram 4		
Ajuntament de Sabadell SERVEI D'OBRES PÚBLIQUES, PARCS I JARDINS MANTENIMENTS	RENOVACIÓ I MILLORA DELS FERMS DE CALÇADES I VORERES DELS CARRERS DE SABADELL. FASE 2	Redacció: Arquitecte Josep Solé Mateu	Arquitecte tècnic Carlos Fernández Alonso	Dibuixat: X. Castrillon	Intervenció: GPA: 36949 C. DE PIFERRER entre c/ Compte d'Urgell i c/ Francesc Layret Plànol: PLANTA DEMOLICIONS, ENDERROCS I NIVELLACIÓ	Codí: Data: Març 2023	LOT 3

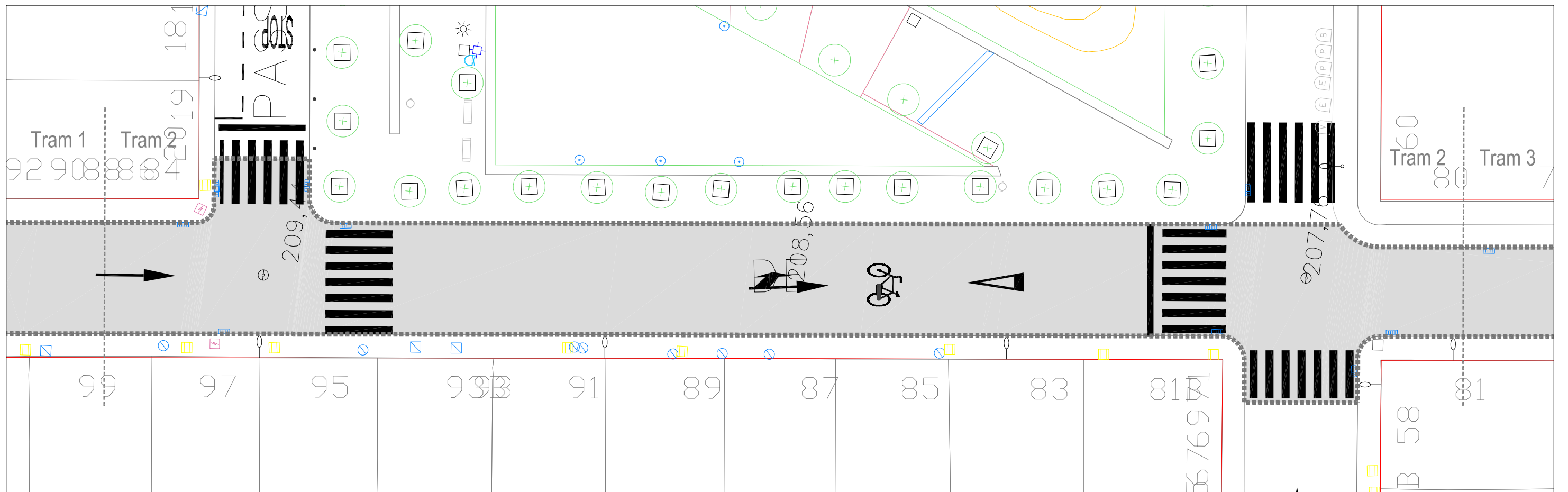
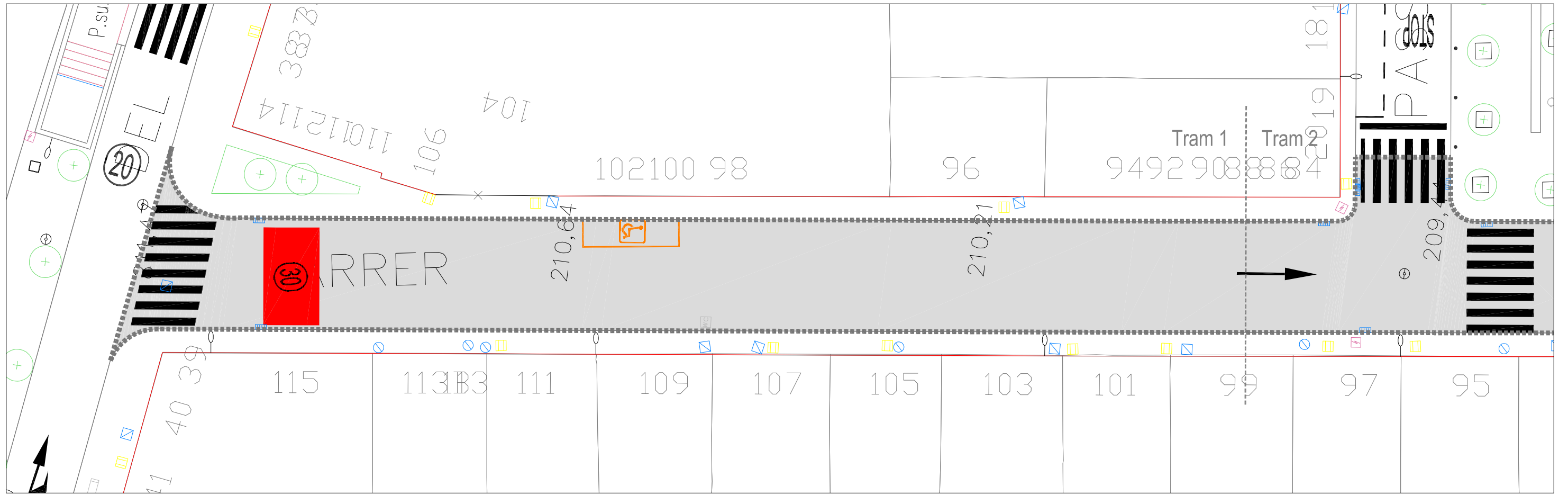

LLEGENDA Àmbit intervenció 1.678 m ²	PAVIMENTS Capa de rodadura de MBC de gruix = 5 cm	ACABATS I PINTURES Línies blanques Línies grogues Línies blaves	Pas de vianants Lletres i símbols Banda sonora nova Pilona	Escala: 1/250			
				Referència: Districte 2			
Ajuntament de Sabadell SERVEI D'OBRES PÚBLIQUES, PARCS I JARDINS MANTENIMENTS	RENOVACIÓ I MILLORA DELS FERMS DE CALÇADES I VORERES DELS CARRERS DE SABADELL. FASE 2	Redacció: Arquitecte Josep Solé Mateu	Arquitecte tècnic Carlos Fernández Alonso	Dibuxat: X. Castrillon	Intervenció: GPA: 36949 C. DE PIFERRER entre c/ Compte d'Urgell i c/ Francesc Layret	Codí:	Núm. plànol: 13.03 Tram 1 i Tram 2
		Plànol: PLANTA DEMOLICIONS, ENDERROCS I NIVELLACIÓ	LOT 3	Data: Març 2023			

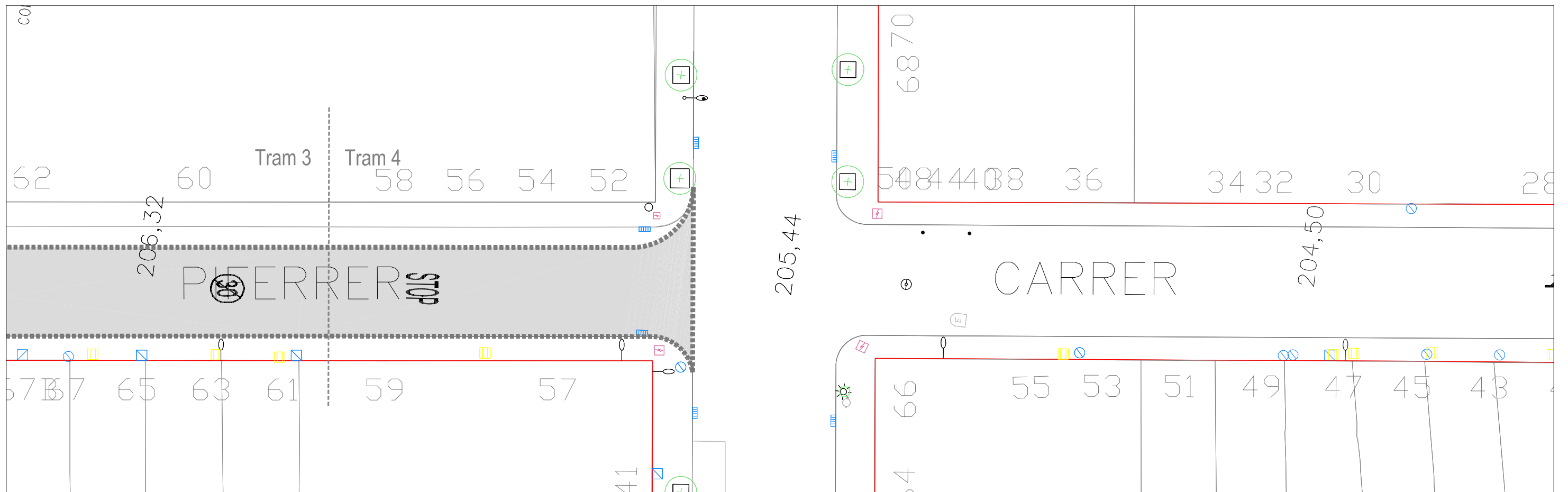
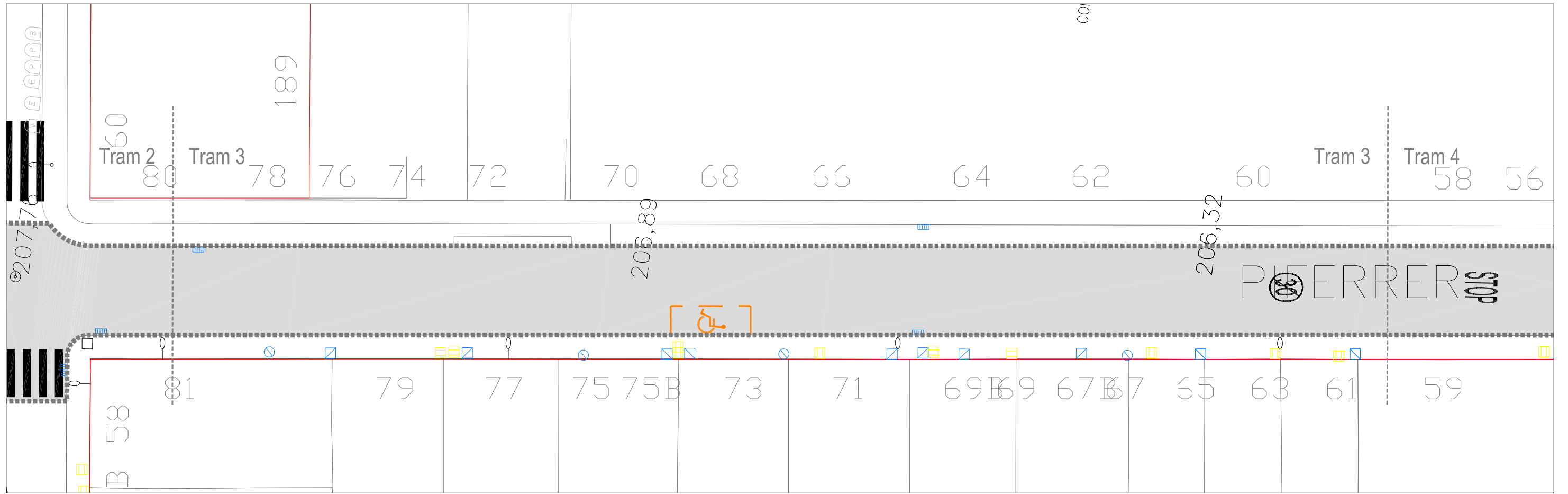

LLEGENDA Àmbit intervenció 1.678 m ²	PAVIMENTS Capa de rodadura de MBC de gruix = 5 cm	ACABATS I PINTURES Línies blanques Línies grogues Línies blaves	Pas de vianants Lletres i símbols Banda sonora nova Pilona	Escala: 1/250		
				Referència: Districte 2		
Ajuntament de Sabadell SERVEI D'OBRES PÚBLIQUES, PARCS I JARDINS MANTENIMENTS	RENOVACIÓ I MILLORA DELS FERMS DE CALÇADES I VORERES DELS CARRERS DE SABADELL. FASE 2	Redacció: Arquitecte Josep Solé Mateu	Arquitecte tècnic Carlos Fernández Alonso	Dibuixat: X. Castrillon	Intervenció: GPA: 36949 C. DE PIFERRER entre c/ Compte d'Urgell i c/ Francesc Layret Plànol: PLANTA DEMOLICIONS, ENDERROCS I NIVELLACIÓ LOT 3	Codí: 13.04 Data: Març 2023 Núm. plànol: Tram 3 i Tram 4

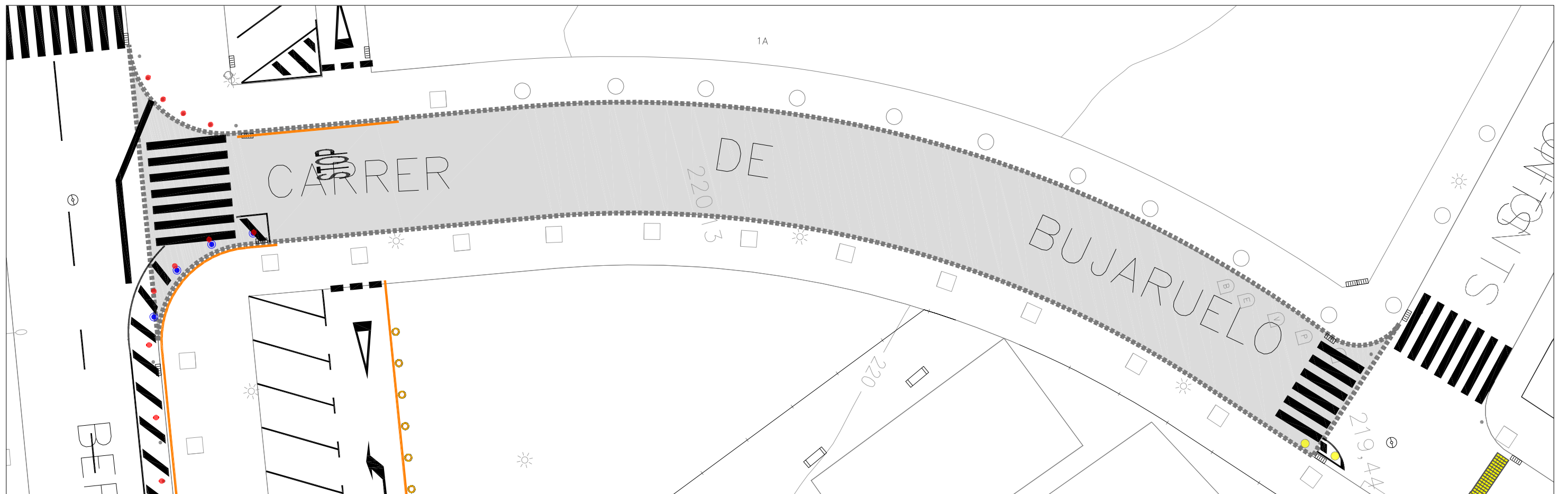
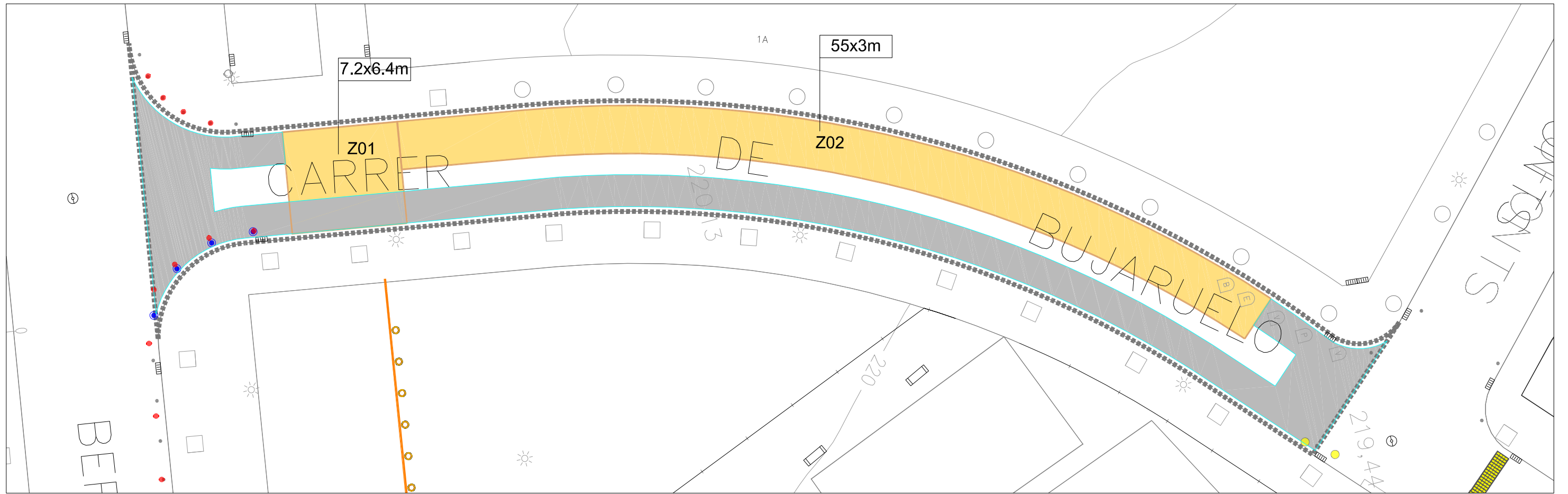

LLEGENDA Àmbit intervenció 563 m ²	FRESATS, DEMOLICIONS I SANEJATS Tip.1 Demolició total calçada Tip.2 Fresat perimetral Tip.3 Fresat superficial total Fresat adicional Sanejats base calçada Demolició vorera Demolició rigola Demolició vorada	ARRENCADA I NIVELLACIÓ ELEMENTS EXISTENTS Embornal Pilona Tapa registre serveis Tapa pou clavegueram Plataforma autobús Banda sonorreductora	ACABATS I PINTURES Línies blanques Línies grogues Línies blaves Pas de vianants Lletres i símbols Banda sonora nova Pilona	Escala: 1/250		
				Referència: Districte 3		
Ajuntament de Sabadell SERVEI D'OBRES PÚBLIQUES, PARCS I JARDINS MANTENIMENTS	RENOVACIÓ I MILLORA DELS FERMS DE CALÇADES I VORERES DELS CARRERS DE SABADELL. FASE 2	Redacció: Arquitecte: Josep Solé Mateu Arquitecte tècnic: Carlos Fernández Alonso	Dibuixat: X. Castrillon	Intervenció: GPA: 35465 CARRER DEBUJARUELO entre Noufonts i Sant Bernat Plànol: PLANTA DEMOLICIONS, ENDERROCS I NIVELLACIÓ PLANTA PAVIMENTS I SENYALITZACIÓ	Codí: Data: Març 2023	Núm. plànol: 14.01 Tram 1 i Tram 2

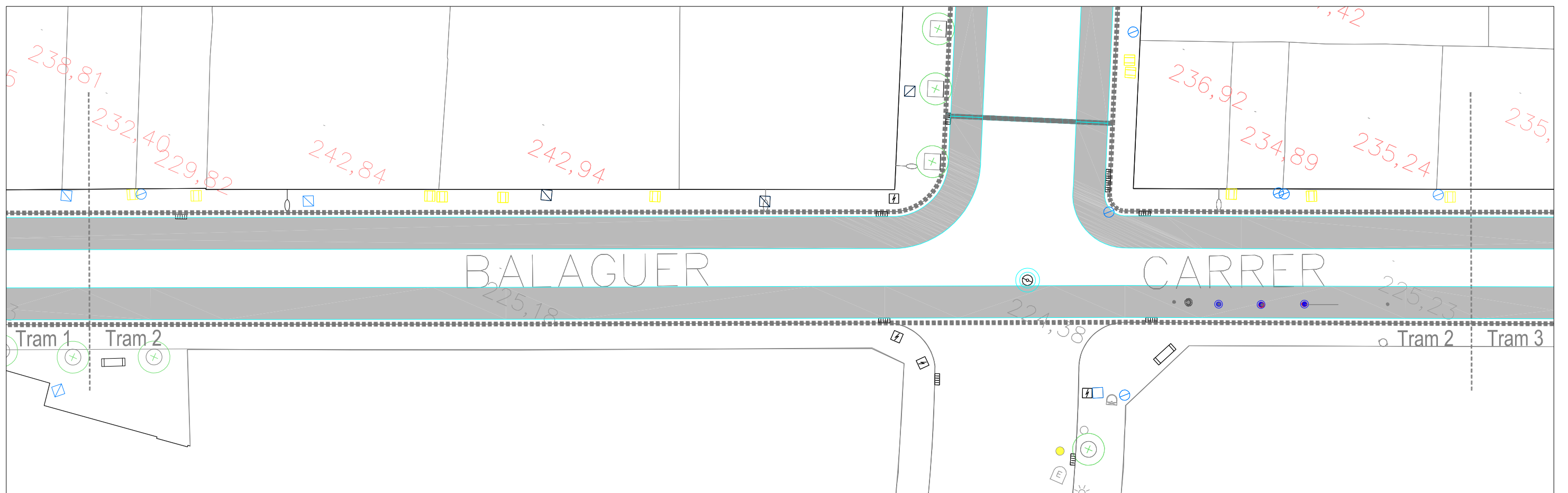
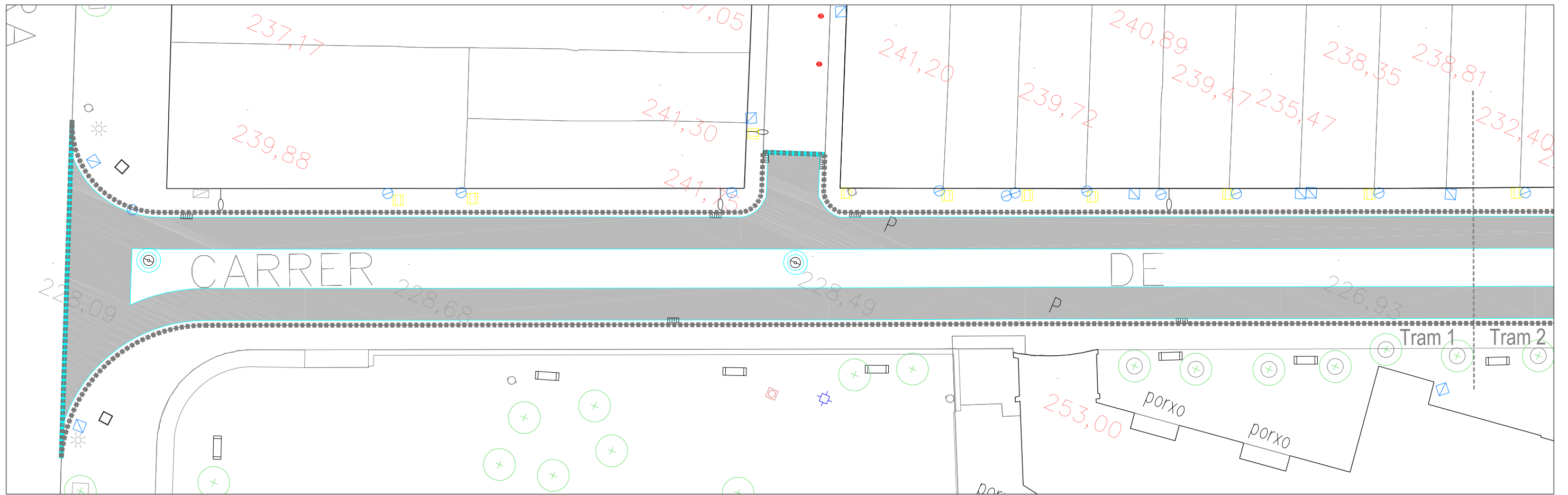

LLEGENDA Àmbit intervenció 2.442 m ²	FRESATS, DEMOLICIONS I SANEJATS Tip.1 Demolició total calçada Tip.2 Fresat perimetral Tip.3 Fresat superficial total Fresat addicional Sanejat base calçada Demolició vorera Demolició rigola Demolició vorada	ARRENCADA I NIVELLACIÓ ELEMENTS EXISTENTS Embornal Pilona Tapa registre serveis Tapa pou clavegueram Plataforma autobús Banda sonorredutora	Escala: 1/250		
			Referència: Districte 3		
Ajuntament de Sabadell SERVEI D'OBRES PÚBLIQUES, PARCS I JARDINS MANTENIMENTS	RENOVACIÓ I MILLORA DELS FERMS DE CALÇADES I VORERES DELS CARRERS DE SABADELL. FASE 2 Redacció: Arquitecte Josep Solé Mateu	Arquitecte tècnic Carlos Fernández Alonso	Dibuixat: X. Castrillon	Intervenció: GPA: 27439 CARRER DE BALAGUER entre Avda. Matadepera i Arousa	Codi: Núm. plànol: 15.01
				Plànol: PLANTA DEMOLICIONS, ENDERROCS I NIVELLACIÓ LOT 3	Data: Març 2023 Tram 1 i Tram 2

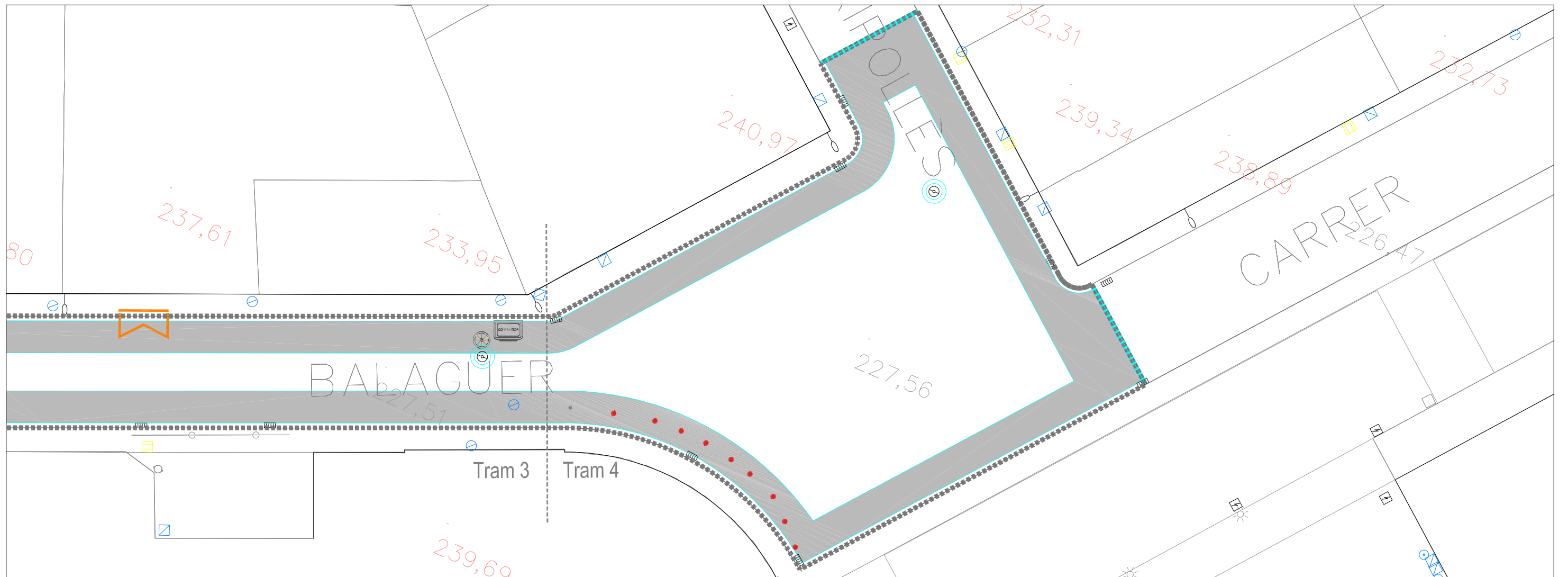
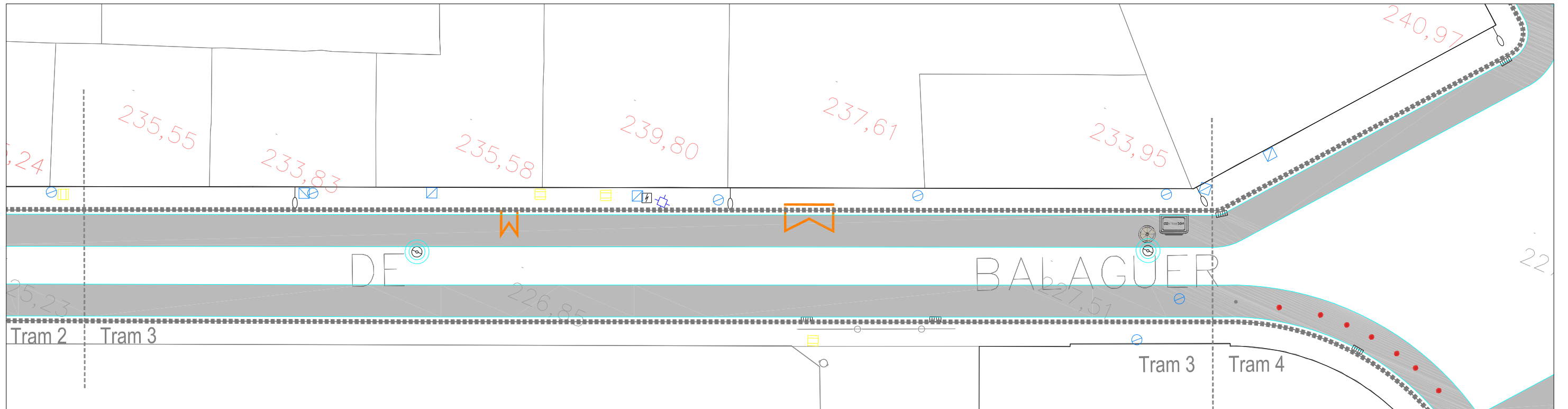

LLEGENDA Àmbit intervenció 2.442 m ²	FRESATS, DEMOLICIONS I SANEJATS Tip.1 Demolició total calçada Tip.2 Fresat perimetral Tip.3 Fresat superficial total Fresat addicional Sanejat base calçada Demolició vorera Demolició rigola Demolició vorada	ARRENCADA I NIVELLACIÓ ELEMENTS EXISTENTS Embornal Pilona Tapa registre serveis Tapa pou clavegueram Plataforma autobús Banda sonorredutora	Escala: 1/250 Referència: Districte 3	
			Redacció: Arquitecte: Josep Solé Mateu Arquitecte tècnic: Carlos Fernández Alonso Dibuixat: X. Castrillon	

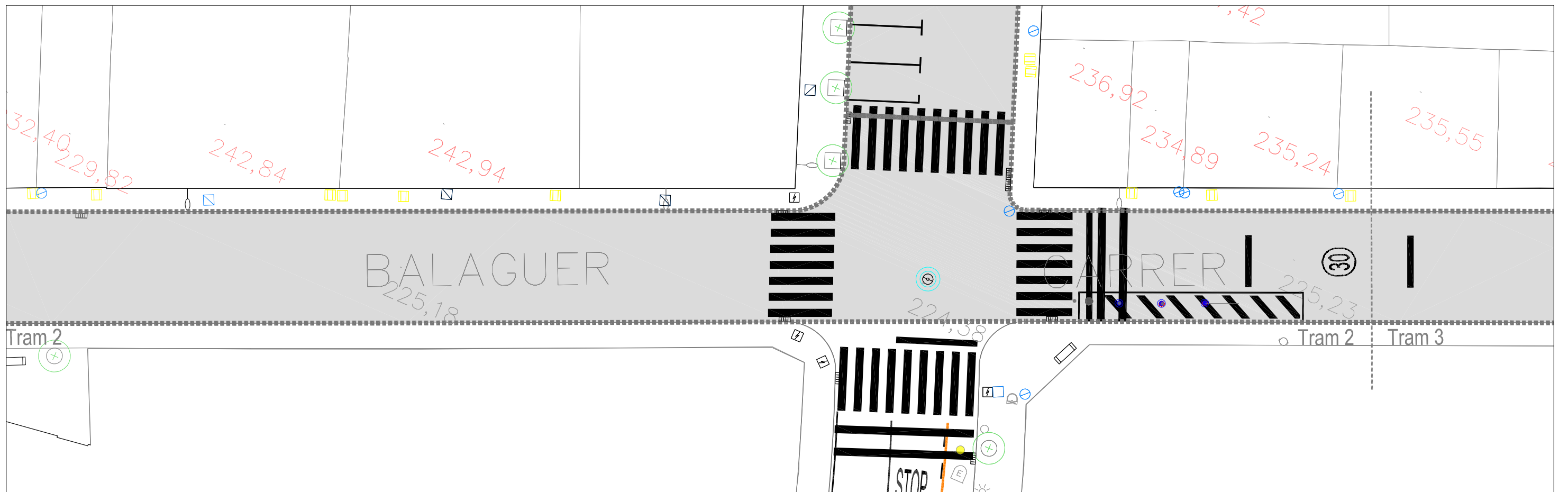
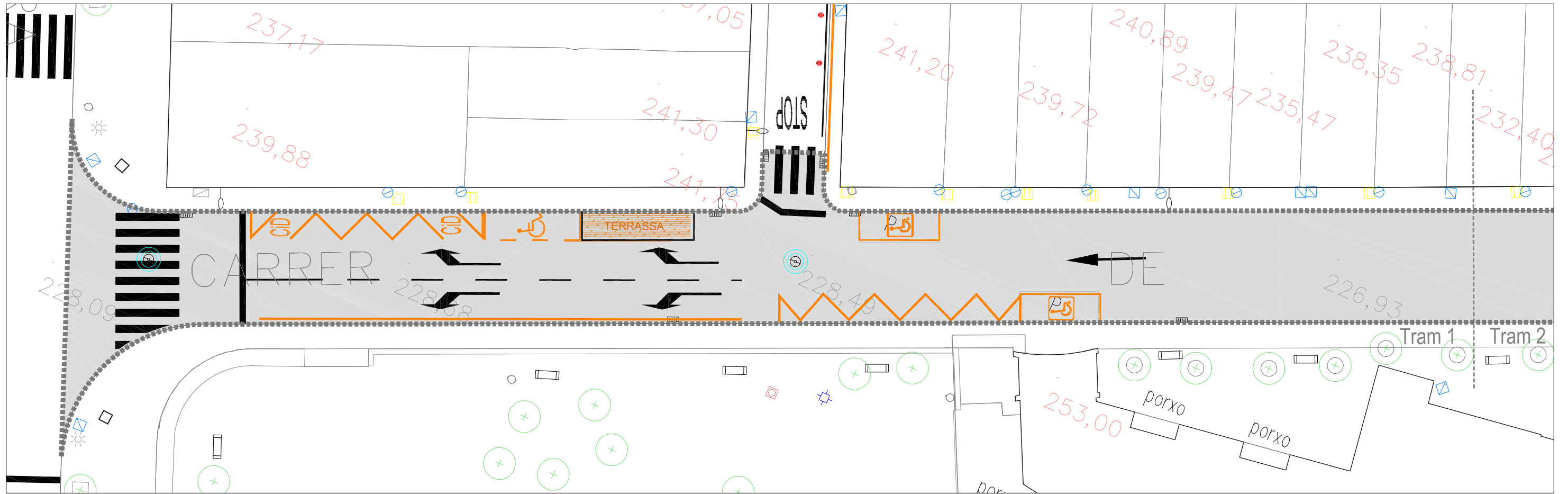

LLEGENDA Àmbit intervenció 2.442 m ²	PAVIMENTS Capa de rodadura de MBC de gruix = 5 cm	ACABATS I PINTURES Línies blanques Línies grogues Línies blaves	Pas de vianants Lletres i símbols Banda sonora nova Pilona	Escala: 1/250			
				Referència: Districte 3			
Ajuntament de Sabadell SERVEI D'OBRES PÚBLIQUES, PARCS I JARDINS MANTENIMENTS	RENOVACIÓ I MILLORA DELS FERMS DE CALÇADES I VORERES DELS CARRERS DE SABADELL. FASE 2	Redacció: Arquitecte Josep Solé Mateu	Arquitecte tècnic Carlos Fernández Alonso	Dibutkat: X. Castrillon	Intervenció: GPA: 27439 CARRER DE BALAGUER entre Avda. Matadepera i Arousa Plànol: PLANTA PAVIMENTS I SENYALITZACIÓ	Codí: LOT 3 Data: Març 2023	Núm. plànol: 15.03 Tram 1 i Tram 2

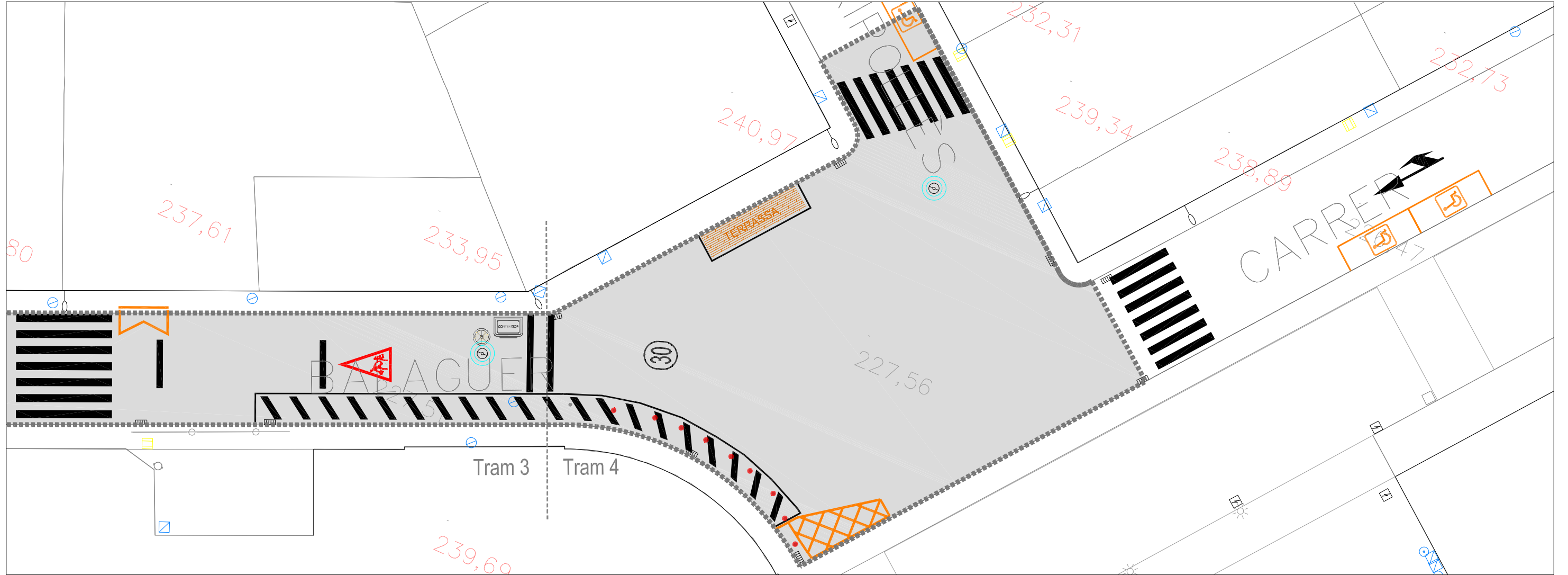
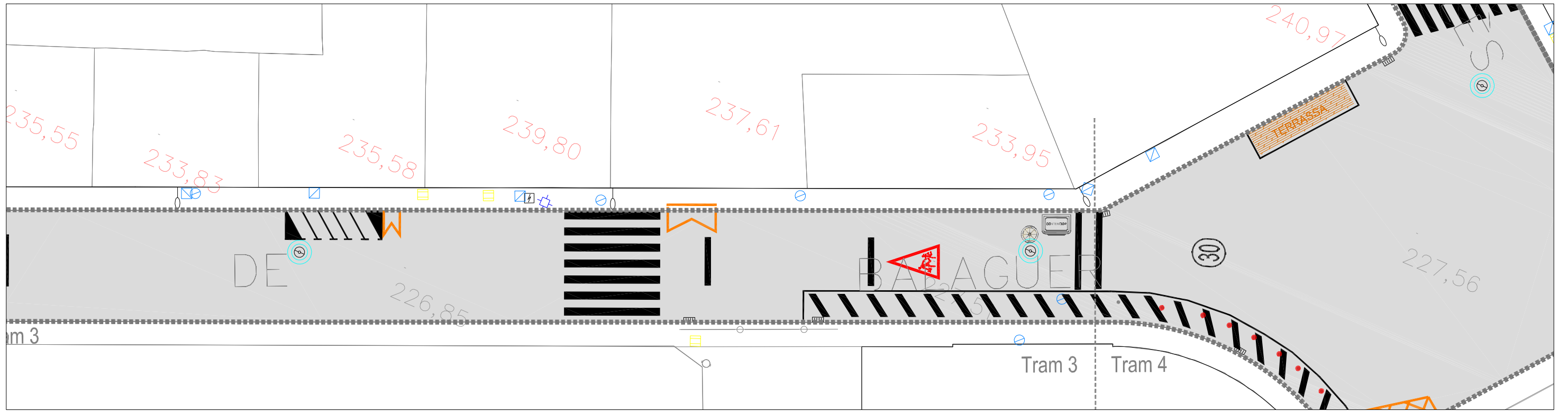

LLEGENDA Àmbit intervenció 2.442 m ²	PAVIMENTS Capa de rodadura de MBC de gruix = 5 cm	ACABATS I PINTURES Línies blanques Línies grogues Línies blaves	Pas de vianants Lletres i símbols Banda sonora nova Pilona	Escala: 1/250			
				Referència: Districte 3			
Ajuntament de Sabadell SERVEI D'OBRES PÚBLIQUES, PARCS I JARDINS MANTENIMENTS	RENOVACIÓ I MILLORA DELS FERMS DE CALÇADES I VORERES DELS CARRERS DE SABADELL. FASE 2	Redacció: Arquitecte Josep Solé Mateu	Arquitecte tècnic Carlos Fernández Alonso	Dibutkat: X. Castrillon	Intervenció: GPA: 27439 CARRER DE BALAGUER entre Avda. Matadepera i Arousa Plànol: PLANTA PAVIMENTS I SENYALITZACIÓ	Codí: LOT 3 Data: Març 2023	Núm. plànol: 15.04 Tram 1 i Tram 2

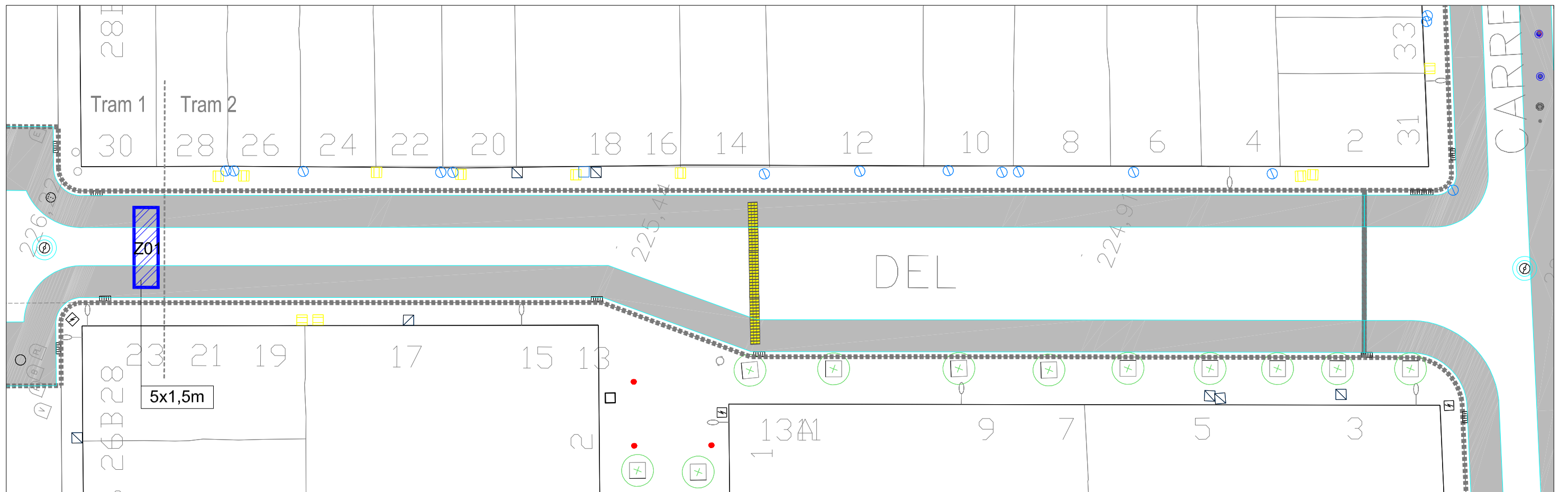
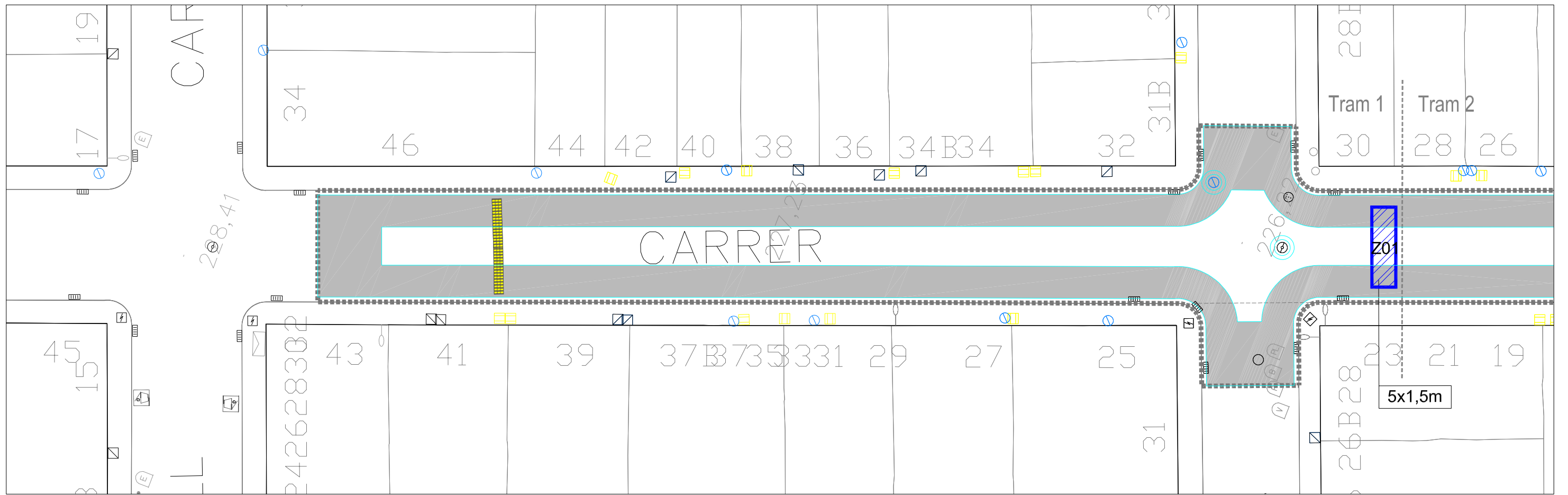

LLEGENDA Àmbit intervenció 1.205 m ²	FRESATS, DEMOLICIONS I SANEJATS Tip.1 Demolició total calçada Tip.2 Fresat perimetral Tip.3 Fresat superficial total Fresat addicional Sanejat base calçada Demolició vorera Demolició rigola Demolició vorada	ARRENCADA I NIVELLACIÓ ELEMENTS EXISTENTS Embornal Pilona Tapa registre serveis Tapa pou clavegueram Plataforma autobús Banda sonorredutora	Escala: 1/250				
			Referència: Districte 3				
Ajuntament de Sabadell SERVEI D'OBRES PÚBLIQUES, PARCS I JARDINS MANTENIMENTS	RENOVACIÓ I MILLORA DELS FERMS DE CALÇADES I VORERES DELS CARRERS DE SABADELL. FASE 2	Redacció: Arquitecte Josep Solé Mateu	Arquitecte tècnic Carlos Fernández Alonso	Dibulkat: X. Castrillon	Intervenció: GPA: 36785 CARRER DE GIRONÈS entre Balaguer i Urgell	Codí: Districte 3	Núm. plànol: 16.01 Tram 1 i Tram 2
		Plànol: PLANTA DEMOLICIONS, ENDERROCS I NIVELLACIÓ	LOT 3	Data: Març 2023			

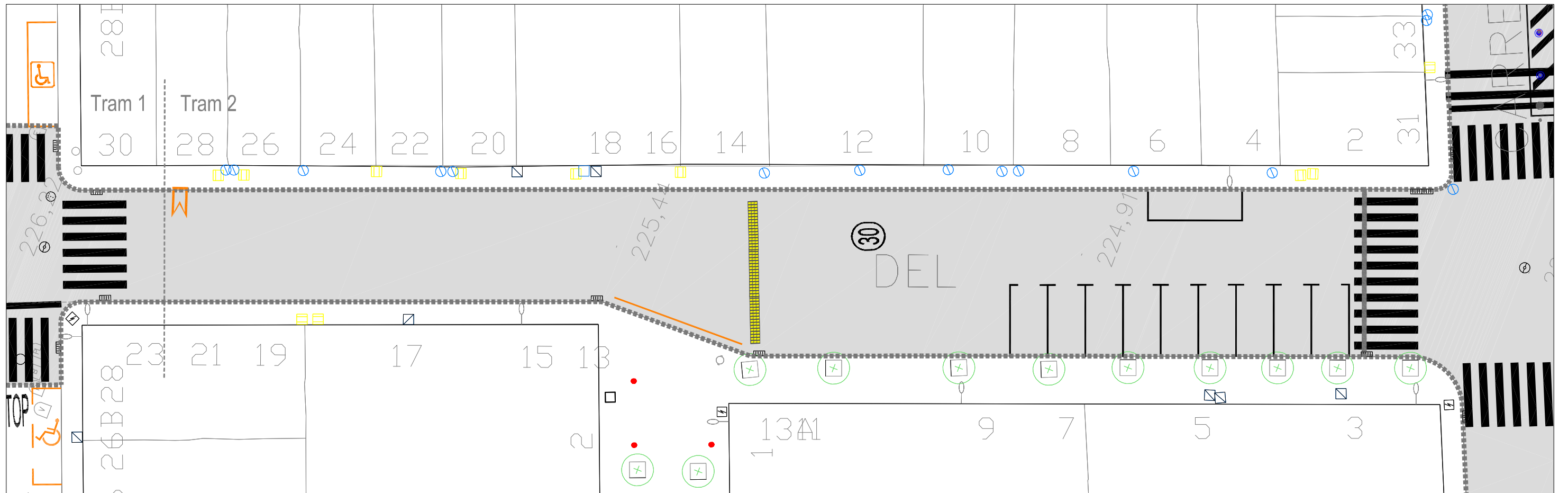
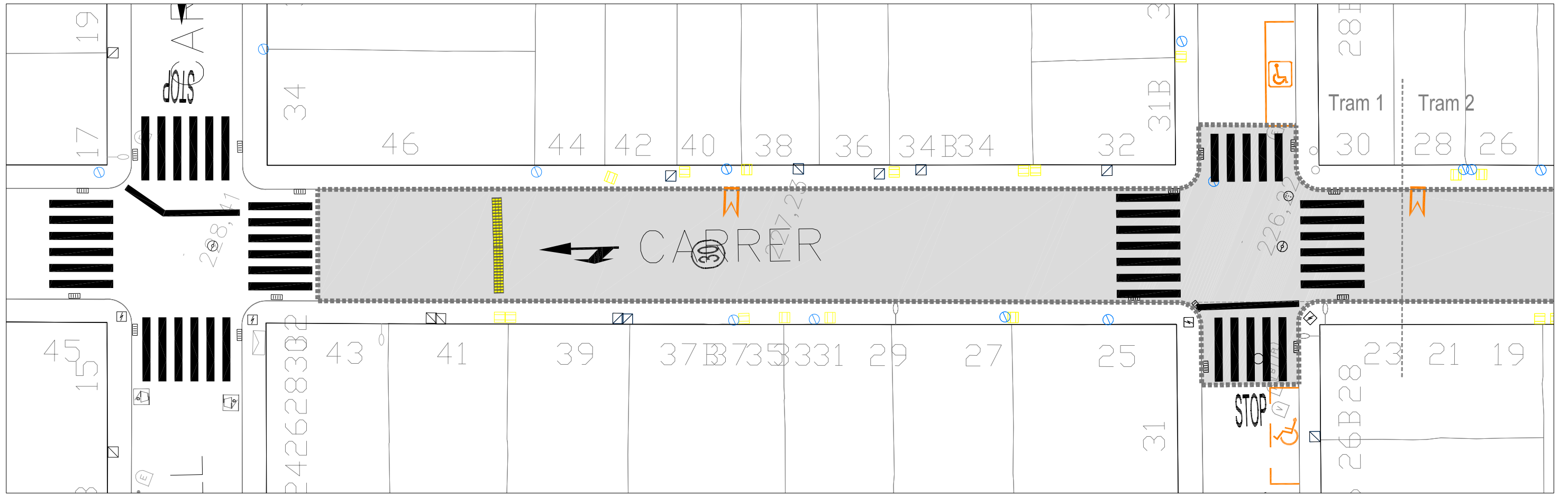

LLEGENDA Àmbit intervenció 1.205 m ²	PAVIMENTS Capa de rodadura de MBC de gruix = 5 cm	ACABATS I PINTURES Línies blanques Línies grogues Línies blaves	Pas de vianants Lletres i símbols Banda sonora nova Pijona	Escala: 1/250			
				Referència: Districte 3			
Ajuntament de Sabadell SERVEI D'OBRES PÚBLIQUES, PARCS I JARDINS MANTENIMENTS	RENOVACIÓ I MILLORA DELS FERMS DE CALÇADES I VORERES DELS CARRERS DE SABADELL. FASE 2	Redacció: Arquitecte Josep Solé Mateu	Arquitecte tècnic Carlos Fernández Alonso	Dibutkat: X. Castrillon	Intervenció: GPA: 36785 CARRER DE GIRONÈS entre Balaguer i Urgell	Codi:	Núm. plànol: 16.02 Tram 1 i Tram 2
		Plànol: PLANTA DEMOLICIONS, ENDERROCS I NIVELLACIÓ	LOT 3	Data: Març 2023			

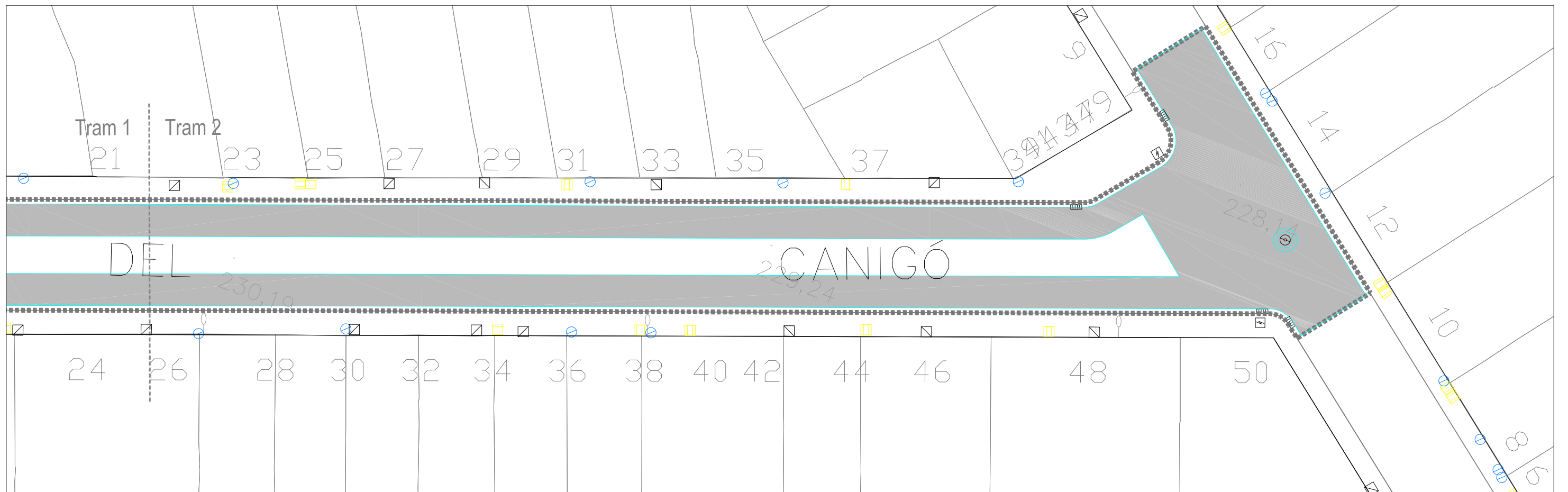
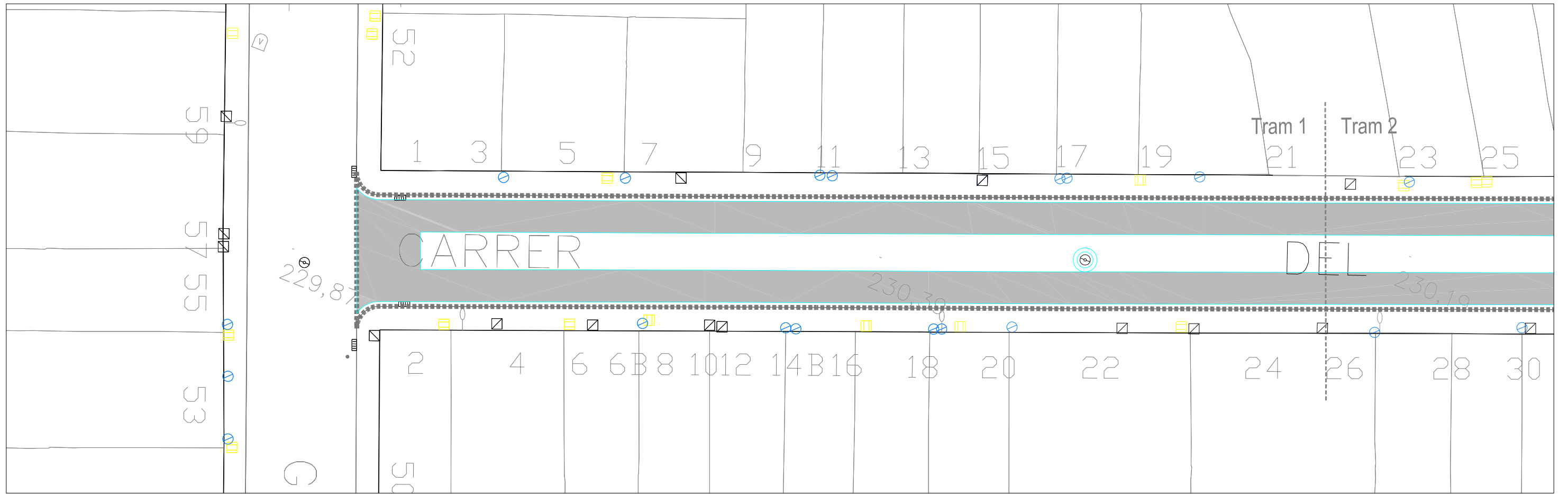

LLEGENDA Àmbit intervenció 1.014 m ²	FRESATS, DEMOLICIONS I SANEJATS Tip.1 Demolició total calçada Tip.2 Fresat perimetral Tip.3 Fresat superficial total Fresat adicional Sanejat base calçada Demolició vorera Demolició rigola Demolició vorada	ARRENCADA I NIVELLACIÓ ELEMENTS EXISTENTS Embornal Pilona Tapa registre serveis Tapa pou clavegueram Plataforma autobús Banda sonorredutora	Escala: 1/250 Referència: Districte 3	
			Redacció: Arquitecte Josep Solé Mateu	

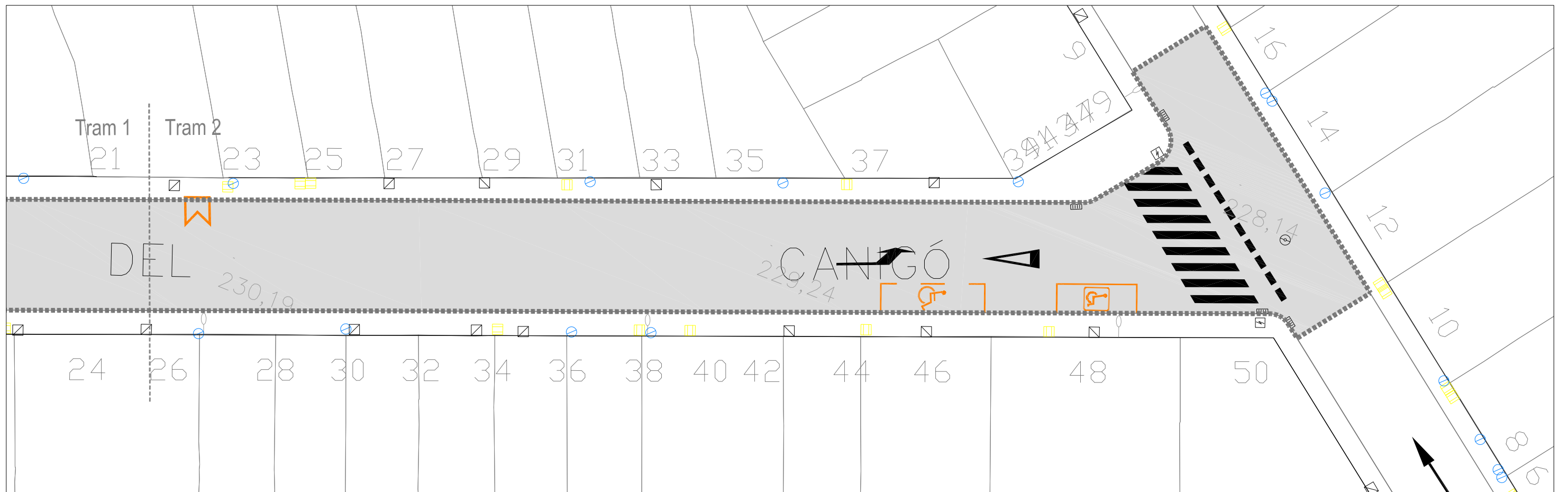
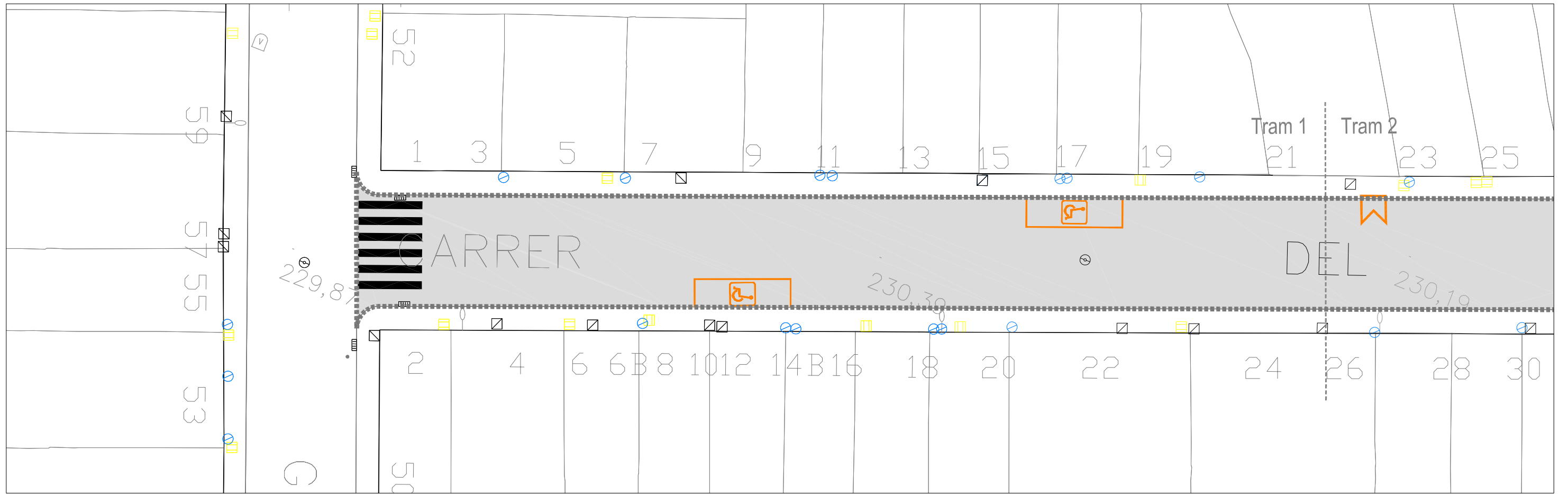

LLEGENDA Àmbit intervenció 1.014 m ²	PAVIMENTS Capa de rodadura de MBC de gruix = 5 cm	ACABATS I PINTURES Línies blanques Línies grogues Línies blaves	Pas de vianants Lletres i símbols Banda sonora nova Pilona	Escala: 1/250			
				Referència: Districte 3			
Ajuntament de Sabadell SERVEI D'OBRES PÚBLIQUES, PARCS I JARDINS MANTENIMENTS	RENOVACIÓ I MILLORA DELS FERMS DE CALÇADES I VORERES DELS CARRERS DE SABADELL. FASE 2	Redacció: Arquitecte Josep Solé Mateu	Arquitecte tècnic Carlos Fernández Alonso	Dibutkat: X. Castrillon	Intervenció: GPA; 36620 CARRER DE CANIGÓ entre Gironès i Pallars	Codí:	Núm. plànol: 17.02
		Plànol: PLANTA DEMOLICIONS, ENDERROCS I NIVELLACIÓ	LOT 3	Data: Març 2023	Tram 1 i Tram 2		

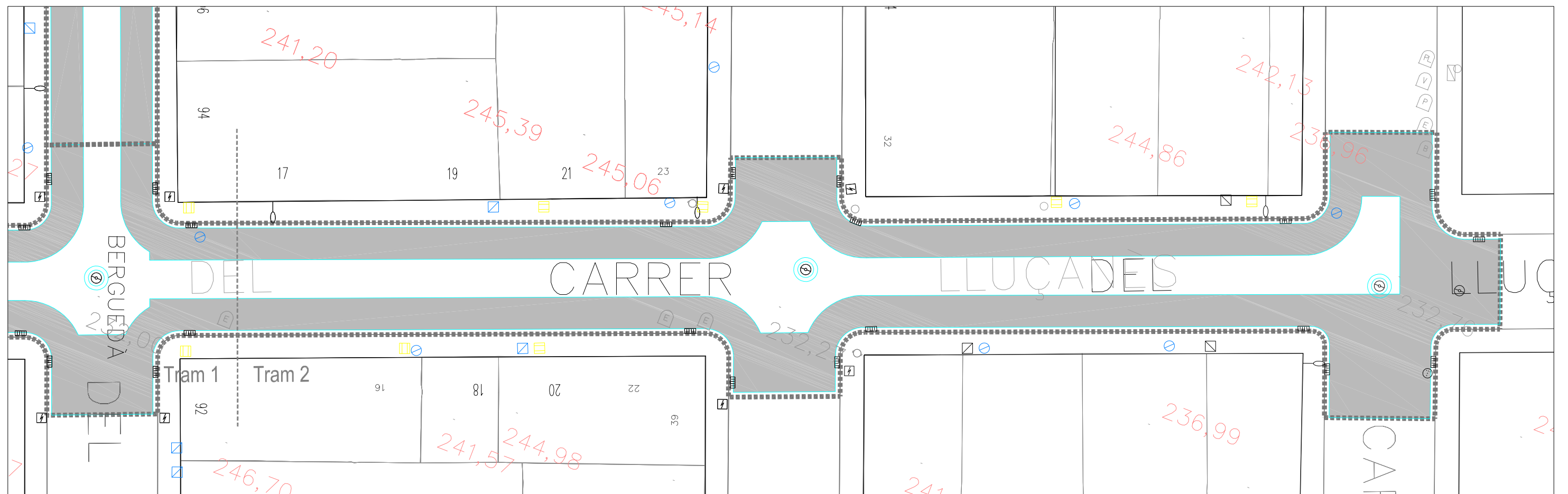
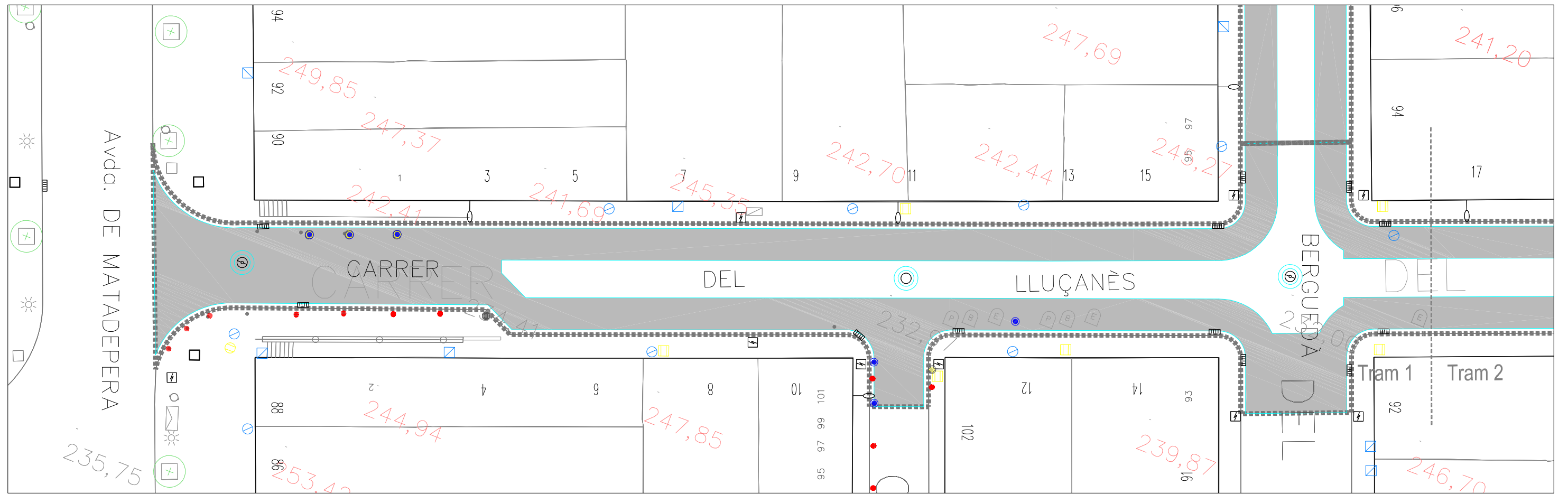

LLEGENDA Àmbit intervenció 1.278 m ²	FRESATS, DEMOLICIONS I SANEJATS Tip.1 Demolició total calçada Tip.2 Fresat perimetral Tip.3 Fresat superficial total Fresat adicional Sanejat base calçada Demolició vorera Demolició rigola Demolició vorada	ARRENCADA I NIVELLACIÓ ELEMENTS EXISTENTS Embornal Pilona Tapa registre serveis Tapa pou clavegueram Plataforma autobús Banda sonorredutora	Escala: 1/250	
			Redacció: Arquitecte Josep Solé Mateu Arquitecte tècnic Carlos Fernández Alonso	

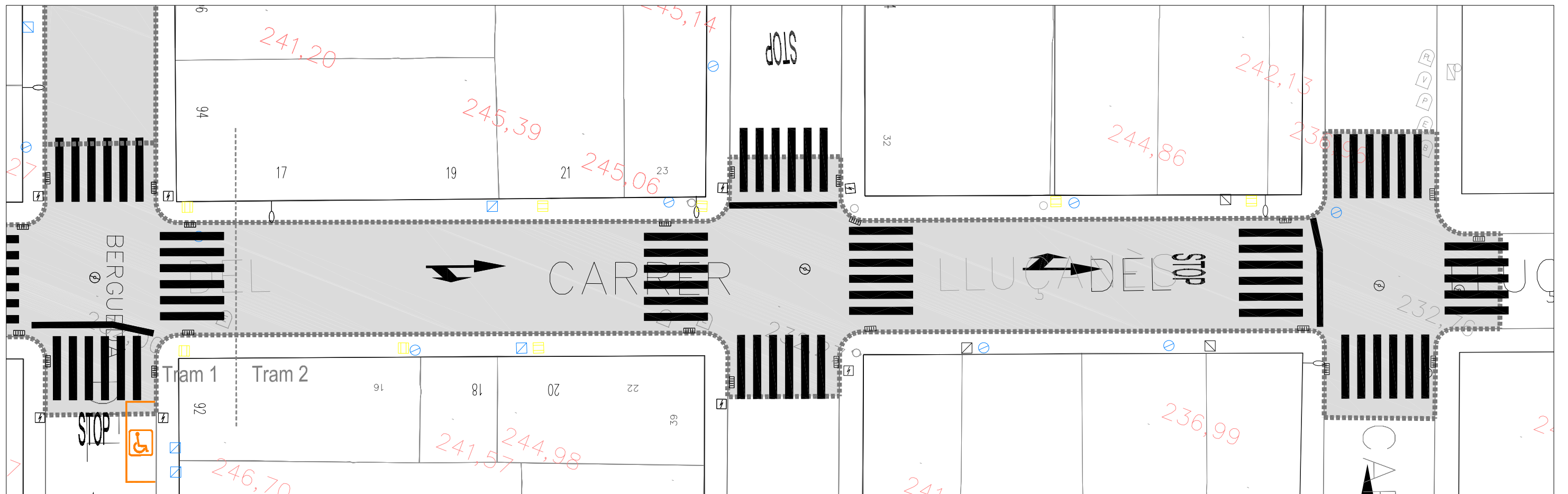
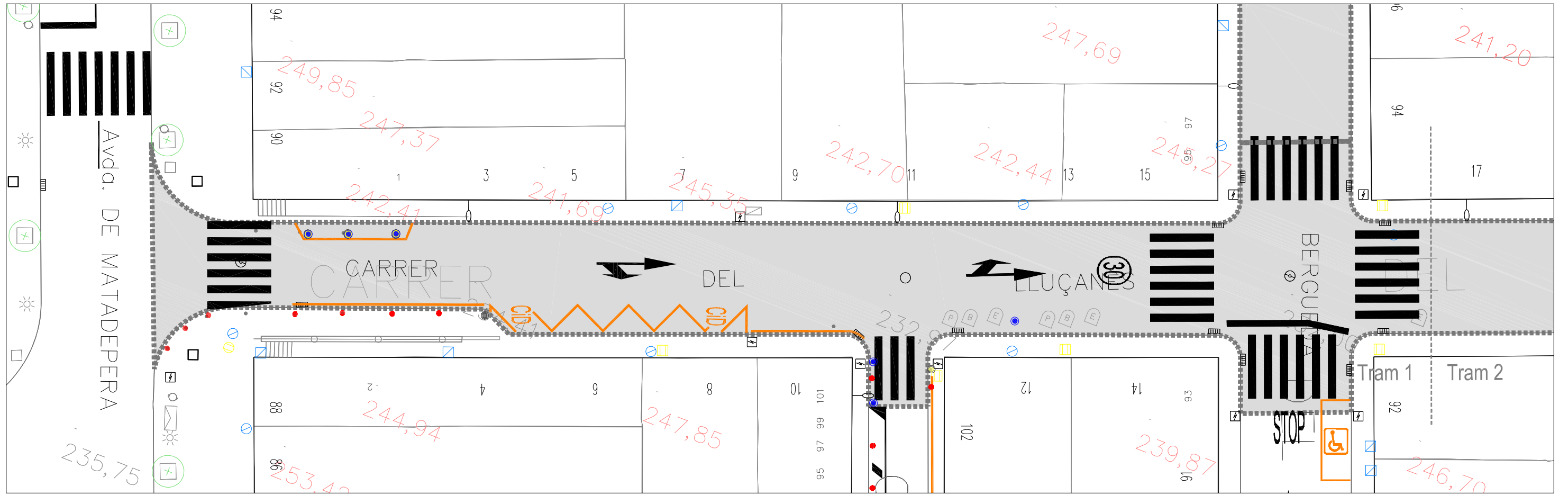

LLEGENDA Àmbit intervenció 1.278 m ²	PAVIMENTS Capa de rodadura de MBC de gruix = 5 cm	ACABATS I PINTURES Línies blanques Línies grogues Línies blaves Pas de vianants Lletres i símbols Banda sonora nova Pilona	Escala: 1/250				
			Referència: Districte 3				
Ajuntament de Sabadell SERVEI D'OBRES PÚBLIQUES, PARCS I JARDINS MANTENIMENTS	RENOVACIÓ I MILLORA DELS FERMS DE CALÇADES I VORERES DELS CARRERS DE SABADELL. FASE 2	Redacció: Arquitecte Josep Solé Mateu	Arquitecte tècnic Carlos Fernández Alonso	Dibutkat: X. Castrillon	Intervenció: GPA: 28507 CARRER DEL LLUÇANÈS entre Avda. Matadepera i Berguedà Plànol: PLANTA PAVIMENTS I SENYALITZACIÓ	Cod: LOT 3 Data: Març 2023	Núm. plànol: 18.02 Tram 1 i Tram 2

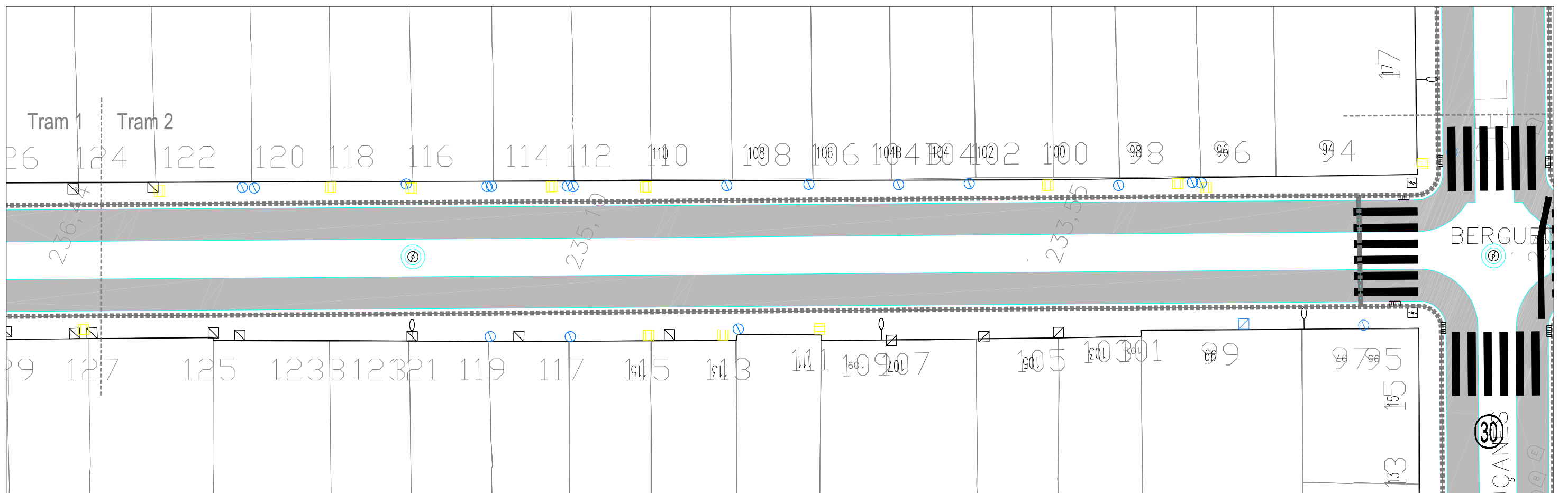
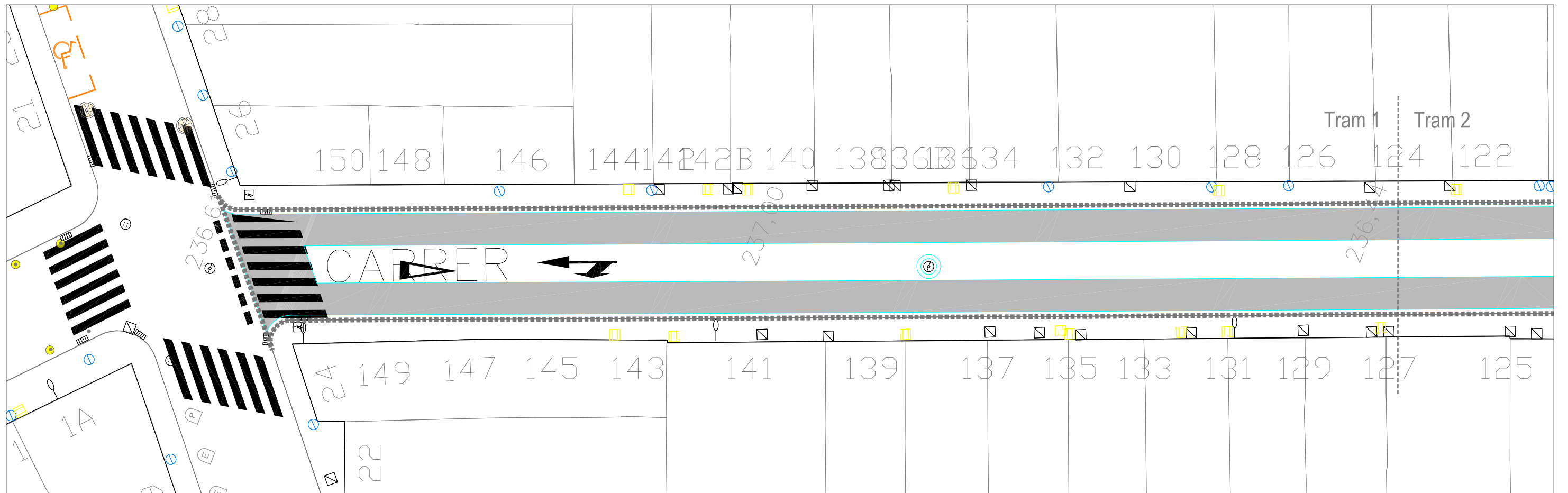

LLEGENDA Àmbit intervenció 1.050 m ²	FRESATS, DEMOLICIONS I SANEJATS Tip.1 Demolició total calçada Tip.2 Fresat perimetral Tip.3 Fresat superficial total Fresat adicional Sanejat base calçada Demolició vorera Demolició rigola Demolició vorada	ARRENCADA I NIVELLACIÓ ELEMENTS EXISTENTS Embornal Pilona Tapa registre serveis Tapa pou clavegueram Plataforma autobús Banda sonorredutora	Escala: 1/250			
			Referència: Districte 3		Codi: Data: Març 2023	
Ajuntament de Sabadell SERVEI D'OBRES PÚBLIQUES, PARCS I JARDINS MANTENIMENTS	RENOVACIÓ I MILLORA DELS FERMS DE CALÇADES I VORERES DELS CARRERS DE SABADELL. FASE 2	Redacció: Arquitecte Josep Solé Mateu	Arquitecte tècnic Carlos Fernández Alonso	Dibuixat: X. Castrillon	Intervenció: GPA: 31488 CARRER DE BERGUEDÀ entre la Llanera i Lluçanès Plànol: PLANTA DEMOLICIONS, ENDERROCS I NIVELLACIÓ	Núm. plànol: 19.01 Tram 1 i Tram 2

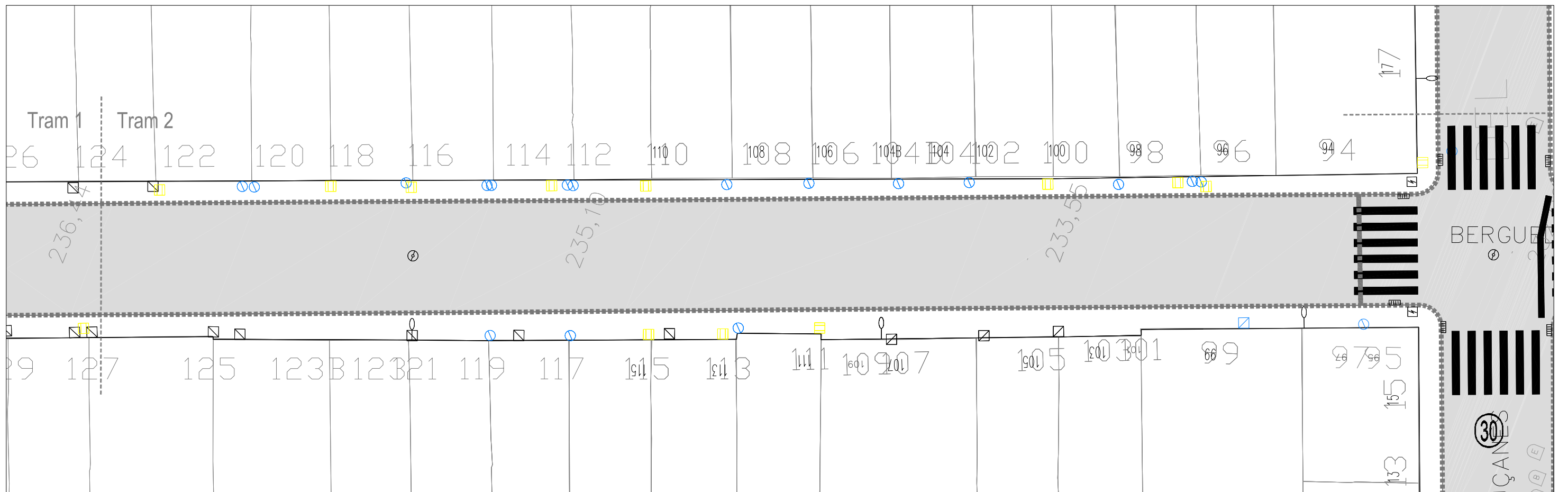
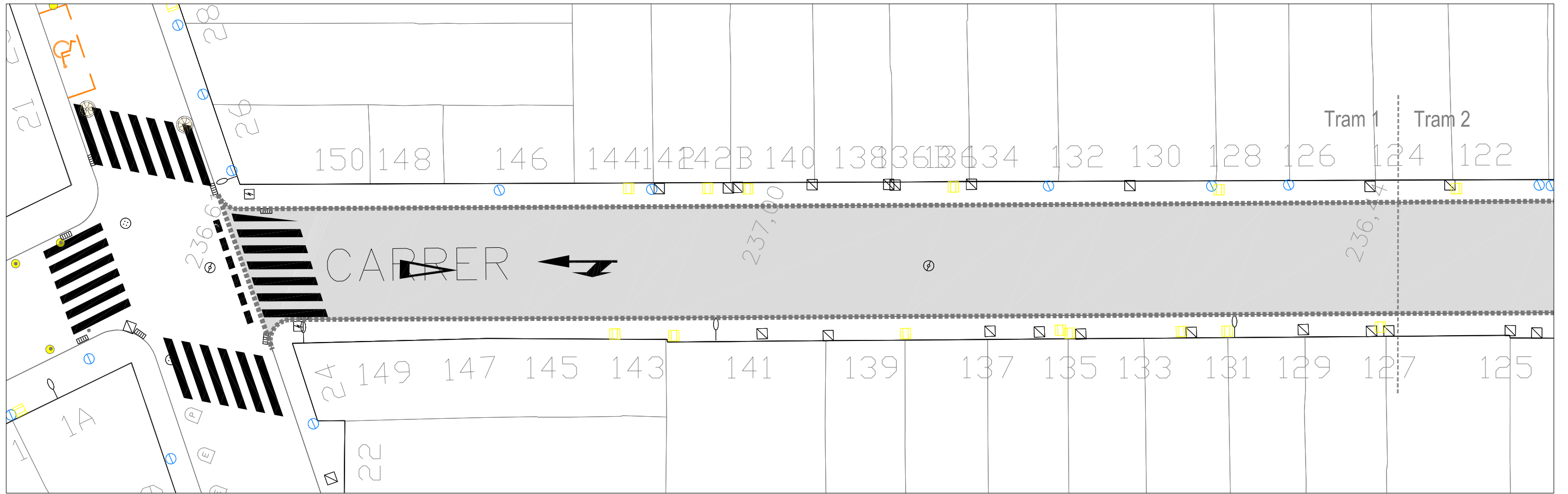

LLEGENDA Àmbit intervenció 1.050 m ²	PAVIMENTS Capa de rodadura de MBC de gruix = 5 cm	ACABATS I PINTURES Línies blanques Línies grogues Línies blaves	Pas de vianants Lletres i símbols Banda sonora nova Pílon	Escala: 1/250			
				Referència: Districte 3			
Ajuntament de Sabadell SERVEI D'OBRES PÚBLIQUES, PARCS I JARDINS MANTENIMENTS	RENOVACIÓ I MILLORA DELS FERMS DE CALÇADES I VORERES DELS CARRERS DE SABADELL. FASE 2	Redacció: Arquitecte Josep Solé Mateu	Arquitecte tècnic Carlos Fernández Alonso	Dibutkat: X. Castrillon	Intervenció: GPA: 31488 CARRER DE BERGUEDÀ entre la Llanera i Lluçanès	Cod: LOT 3	Núm. plànol: 19.02 Tram 1 i Tram 2
		Data: Març 2023					

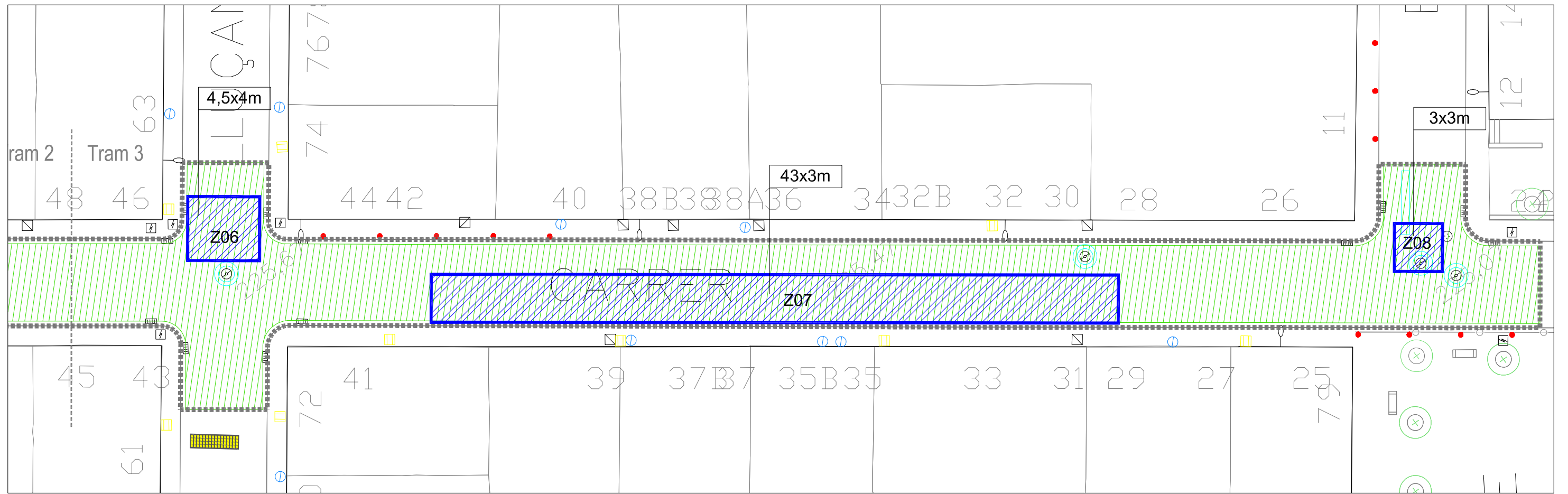

LLEGENDA Àmbit intervenció 1.480 m ²	FRESATS, DEMOLICIONS I SANEJATS Tip.1 Demolició total calçada Tip.2 Fresat perimetral Tip.3 Fresat superficial total Fresat addicional Sanejat base calçada Demolició vorera Demolició rigola Demolició vorada	ARRENCADA I NIVELLACIÓ ELEMENTS EXISTENTS Embornal Pilona Tapa registre serveis Tapa pou clavegueram Plataforma autobús Banda sonorreductora	Escala: 1/250 Referència: Districte 3				
					Ajuntament de Sabadell SERVEI D'OBRES PÚBLIQUES, PARCS I JARDINS MANTENIMENTS	RENOVACIÓ I MILLORA DELS FERMS DE CALÇADES I VORERES DELS CARRERS DE SABADELL. FASE 2	Redacció: Arquitecte Josep Solé Mateu

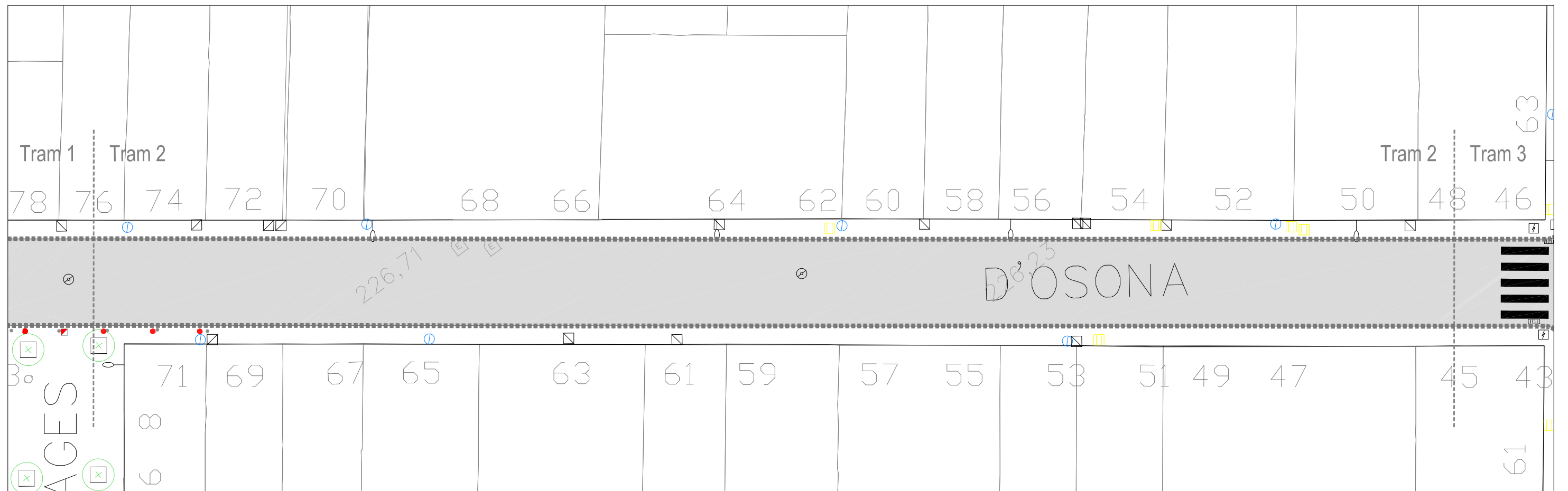
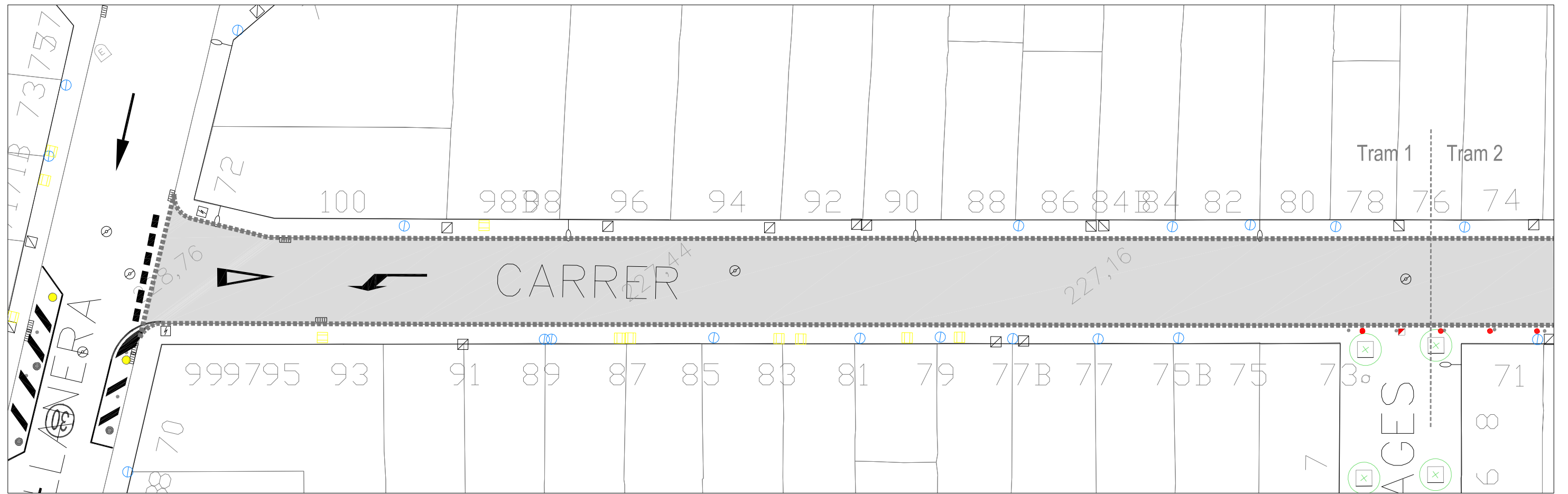

LLEGENDA Àmbit intervenció 1.480 m ²	PAVIMENTS Capa de rodadura de MBC de gruix = 5 cm	ACABATS I PINTURES Línies blanques Línies grogues Línies blaves	Pas de vianants Lletres i símbols Banda sonora nova Pilona	Escala: 1/250			
				Referència: Districte 3			
Ajuntament de Sabadell SERVEI D'OBRES PÚBLIQUES, PARCS I JARDINS MANTENIMENTS	RENOVACIÓ I MILLORA DELS FERMS DE CALÇADES I VORERES DELS CARRERS DE SABADELL. FASE 2	Redacció: Arquitecte Josep Solé Mateu	Arquitecte tècnic Carlos Fernández Alonso	Dibuixat: X. Castrillon	Intervenció: GPA: 36922 CARRER D'OSONA entre Llanera i Boí	Codí:	Núm. plànol: 20.03 Tram 1 i Tram 2
		Plànol: PLANTA DEMOLICIONS, ENDERROCS I NIVELLACIÓ	LOT 3	Data: Març 2023			

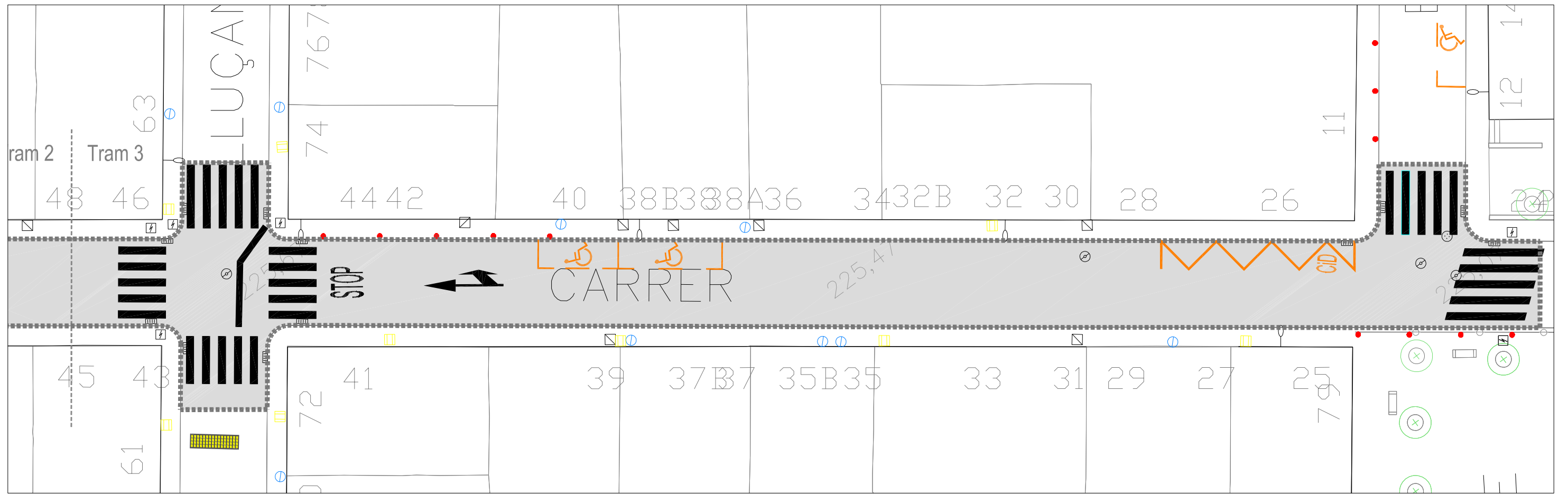

<p>LLEGENDA</p> <p>Àmbit intervenció 1.480 m²</p>	<p>PAVIMENTS</p> <p>Capa de rodadura de MBC de gruix = 5 cm</p>	<p>ACABATS I PINTURES</p> <p>— Línies blanques</p> <p>— Línies grogues</p> <p>— Línies blaves</p>	<p>Pas de vianants</p> <p>Lletres i símbols</p> <p>Banda sonora nova</p> <p>Pilona</p>	<p>Escala: 1/250</p> <p>Referència: Districte 3</p>	
<p>Ajuntament de Sabadell</p> <p>SERVEI D'OBRES PÚBLIQUES, PARCS I JARDINS</p> <p>MANUTENIMENTS</p>	<p>RENOVACIÓ I MILLORA DELS FERMS DE CALÇADES I VORERES DELS CARRERS DE SABADELL. FASE 2</p>	<p>Redacció: Arquitecte</p> <p>Arquitecte tècnic</p> <p>Dibuixat:</p> <p>Josep Solé Mateu Carlos Fernández Alonso X. Castrillon</p>	<p>Intervenció: GPA: 36922</p> <p>CARRER D'OSONA</p> <p>entre Llanera i Boí</p> <p>Plànol: PLANTA DEMOLICIONS, ENDERROCS I NIVELLACIÓ</p> <p>LOT 3</p>	<p>Codi:</p> <p>Data: Març 2023</p>	<p>Núm. plànol: 20.04</p> <p>Tram 3</p>

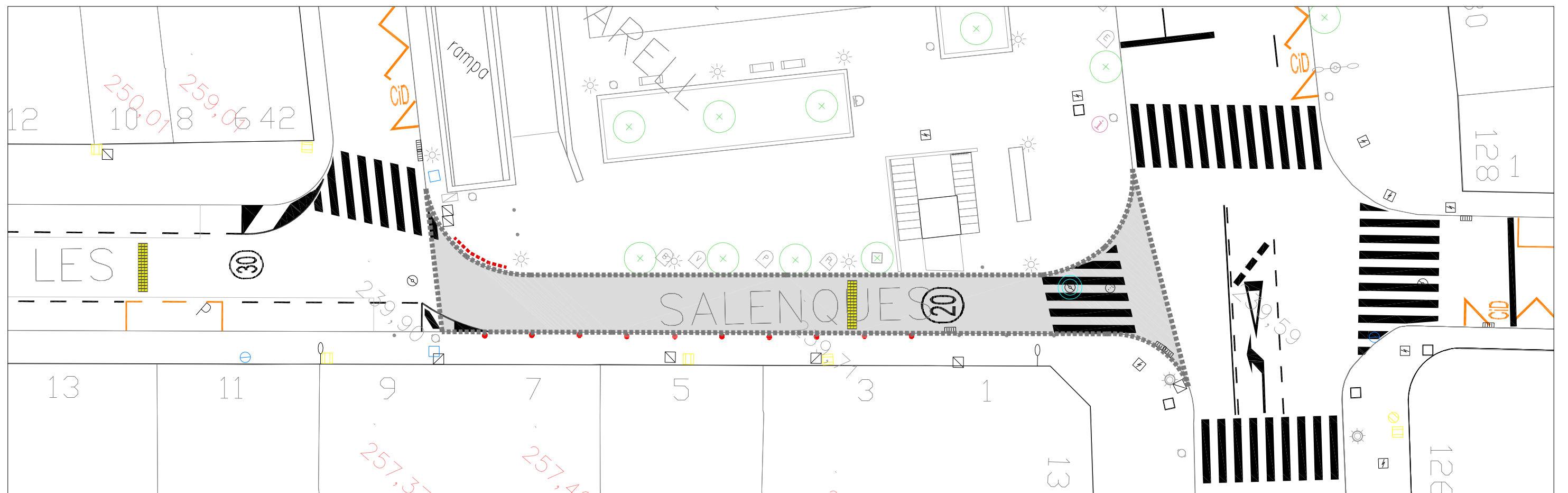
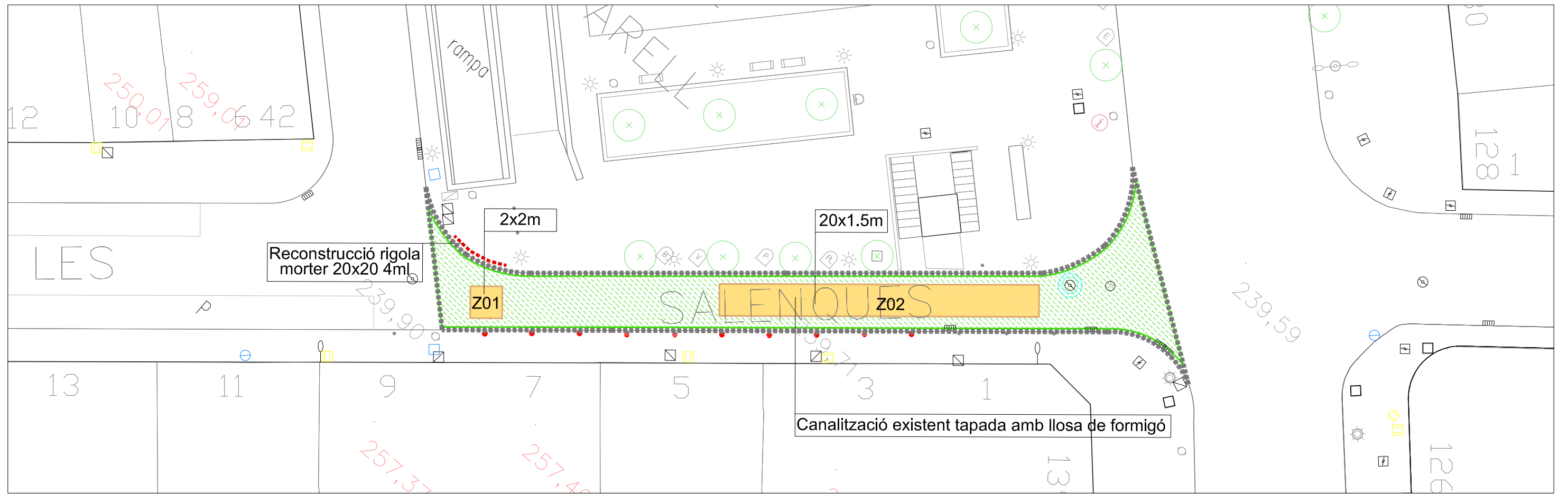

LLEGENDA Àmbit intervenció 188 m ²	FRESATS, DEMOLICIONS I SANEJATS Tip.1 Demolició total calçada Tip.2 Fresat perimetral Tip.3 Fresat superficial total Fresat addicional Sanejament base calçada Demolició vorera Demolició rigola Demolició vorada	ARRENCADA I NIVELLACIÓ ELEMENTS EXISTENTS Embornal Pilona Tapa registre serveis Tapa pou clavegueram Plataforma autobús Banda sonorredutora	ACABATS I PINTURES Línies blanques Línies grogues Línies blaves Pas de vianants Lletres i símbols Banda sonora nova Pilona	Escala: 1/250 Referència: Districte 3
				Redacció: Arquitecte Josep Solé Mateu
RENOVACIÓ I MILLORA DELS FERMS DE CALÇADES I VORERES DELS CARRERS DE SABADELL. FASE 2				Núm. plànol: 21.01 Tram 1 i Tram 2

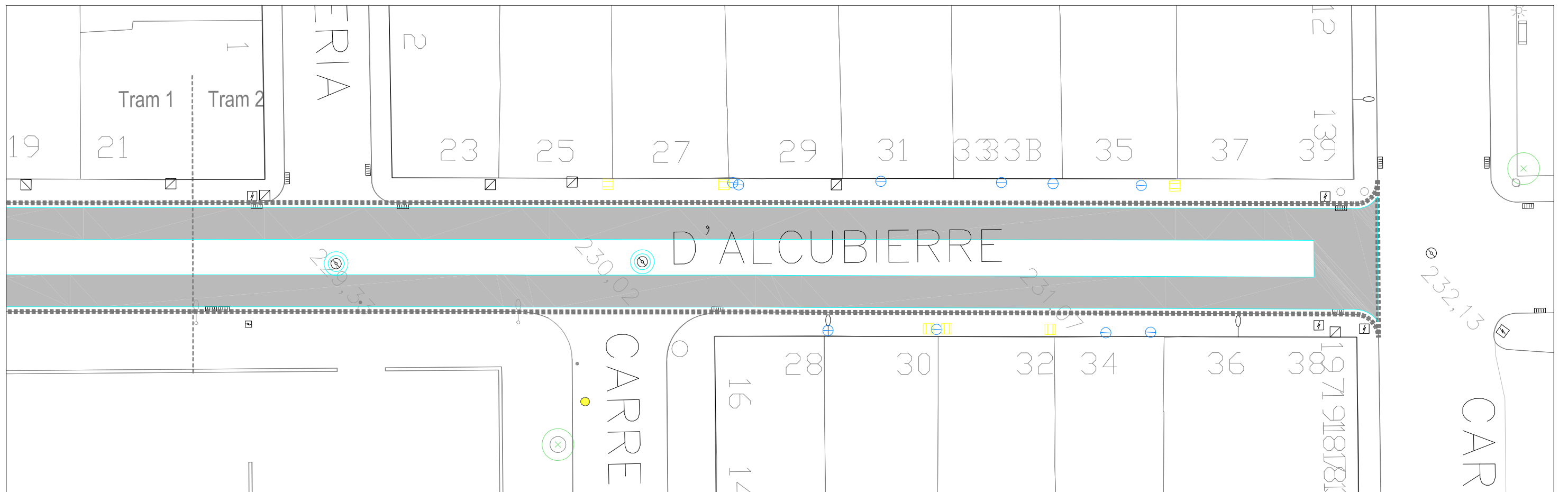
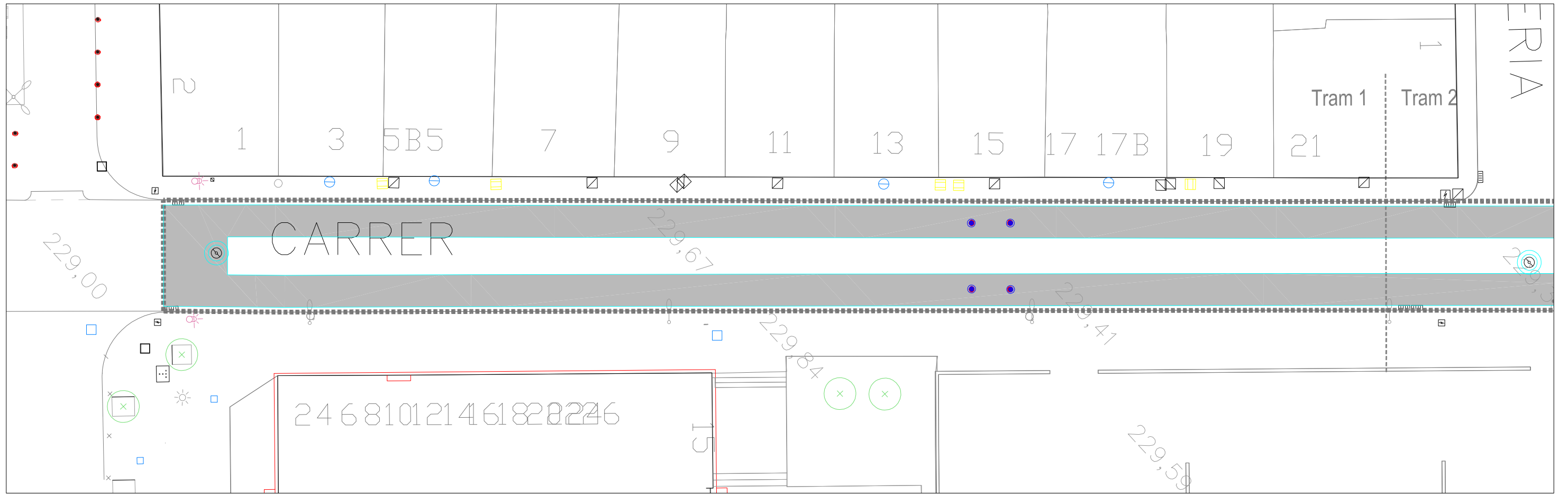

LLEGENDA Àmbit intervenció 1.034 m ²	FRESATS, DEMOLICIONS I SANEJATS Tip.1 Demolició total calçada Tip.2 Fresat perimetral Tip.3 Fresat superficial total Fresat addicional Sanejat base calçada Demolició vorera Demolició rigola Demolició vorada	ARRENCADA I NIVELLACIÓ ELEMENTS EXISTENTS Embornal Pilona Tapa registre serveis Tapa pou clavegueram Plataforma autobús Banda sonorredutora	Escala: 1/250				
			Referència: Districte 3		Codi: Data:	Núm. plànol: 22.01 Tram 1 i Tram 2	
Ajuntament de Sabadell SERVEI D'OBRES PÚBLIQUES, PARCS I JARDINS MANTENIMENTS	RENOVACIÓ I MILLORA DELS FERMS DE CALÇADES I VORERES DELS CARRERS DE SABADELL. FASE 2	Redacció: Arquitecte Josep Solé Mateu	Arquitecte tècnic Carlos Fernández Alonso	Dibulkat: X. Castrillon	Intervenció: GPA: 36544 CARRER D'ALCUBIERRE entre Ronda Navacerrada i Urals Plànol: PLANTA DEMOLICIONS, ENDERROCS I NIVELLACIÓ	LOT 3 Març 2023	

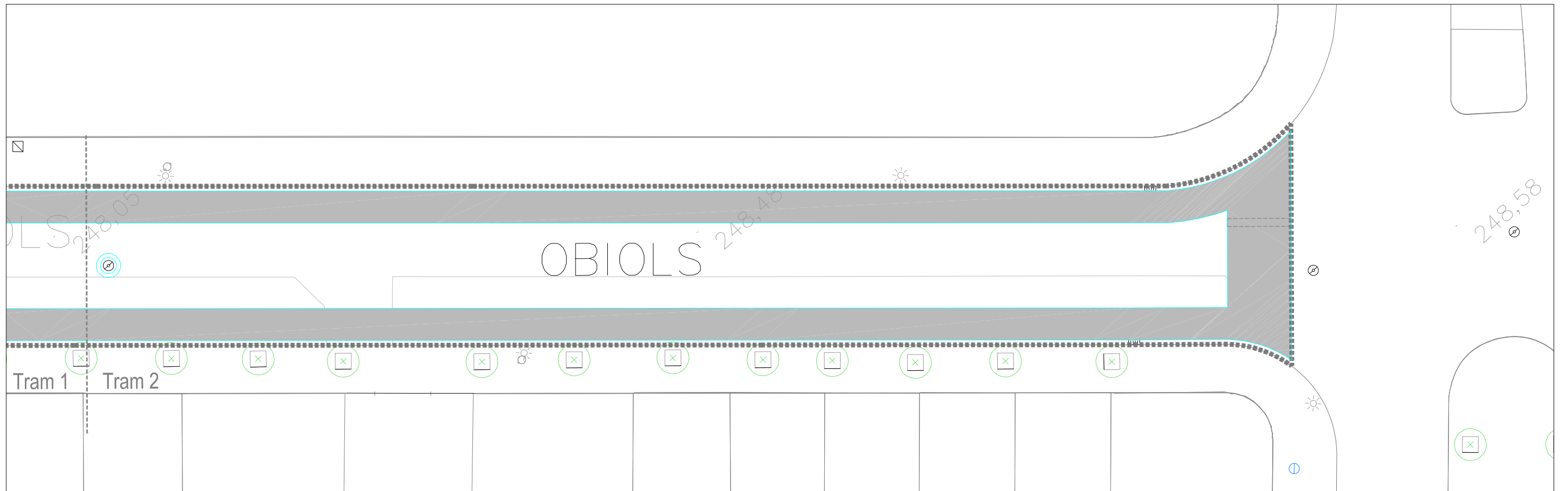
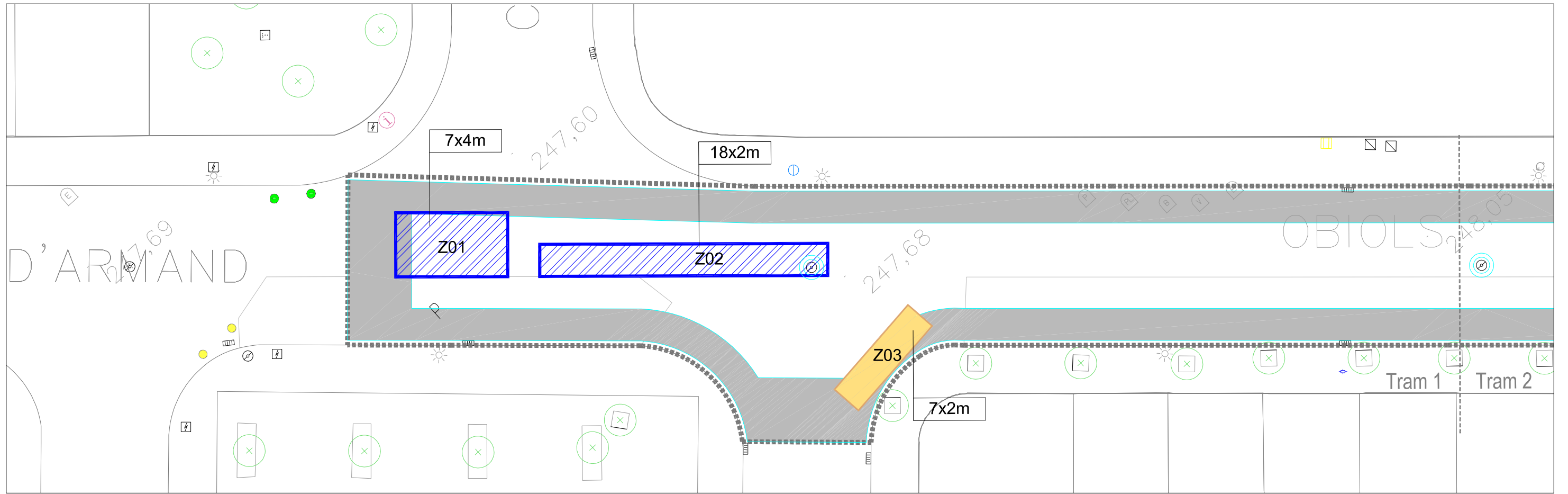

LLEGENDA Àmbit intervenció 1.525 m ²	FRESATS, DEMOLICIONS I SANEJATS Tip.1 Demolició total calçada Tip.2 Fresat perimetral Tip.3 Fresat superficial total Fresat adicional Sanejat base calçada Demolició vorera Demolició rigola Demolició vorada	ARRENCADA I NIVELLACIÓ ELEMENTS EXISTENTS Embornal Pilona Tapa registre serveis Tapa pou clavegueram Plataforma autobús Banda sonorreductora	Escala: 1/250		
			Referència: Districte 3		
Ajuntament de Sabadell SERVEI D'OBRES PÚBLIQUES, PARCS I JARDINS MANTENIMENTS	RENOVACIÓ I MILLORA DELS FERMS DE CALÇADES I VORERES DELS CARRERS DE SABADELL. FASE 2 Redacció: Arquitecte Josep Solé Mateu	Arquitecte tècnic Carlos Fernández Alonso	Dibulkat: X. Castrillon	Intervenció: GPA: 31486 CARRER DE ARMAND OBIOLS entre av. Francesc Trabal i carrer Mercè Rodoreda	Codí: NÚM. PLÀNOL: 23.01
				Plànol: PLANTA DEMOLICIONS, ENDERROCS I NIVELLACIÓ	Data: Març 2023

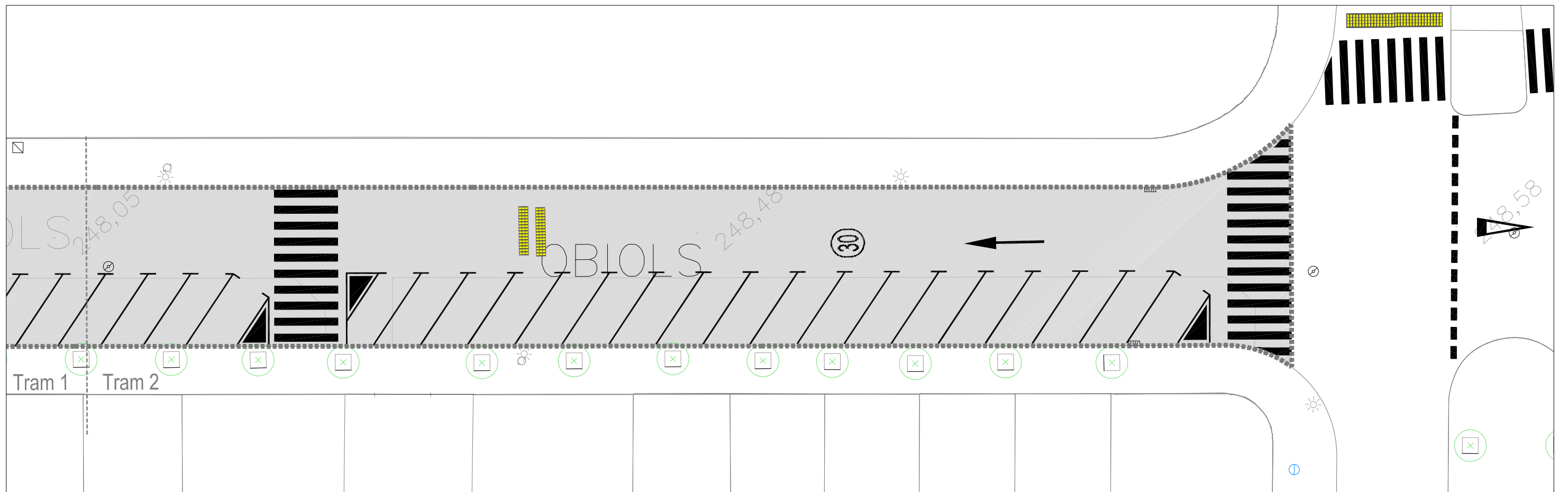
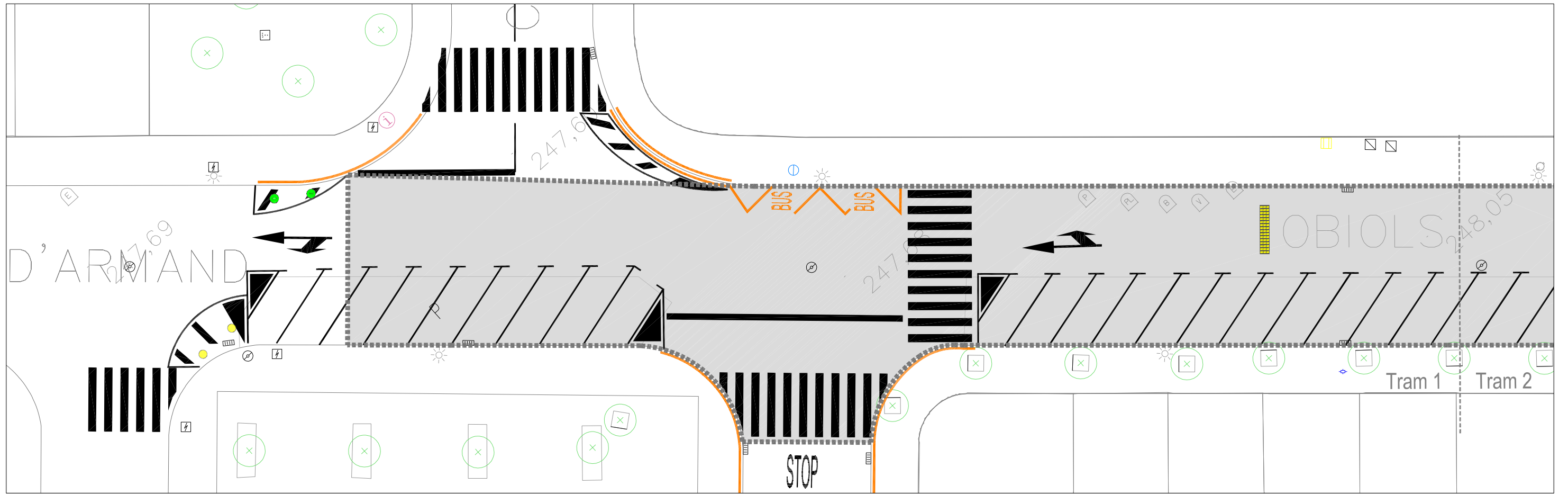

LLEGENDA Àmbit intervenció 1.525 m ²	PAVIMENTS Capa de rodadura de MBC de gruix = 5 cm	ACABATS I PINTURES Línies blanques Línies grogues Línies blaves	Pas de vianants Lletres i símbols Banda sonora nova Pilona	Escala: 1/250			
				Referència: Districte 3			
Ajuntament de Sabadell SERVEI D'OBRES PÚBLIQUES, PARCS I JARDINS MANTENIMENTS	RENOVACIÓ I MILLORA DELS FERMS DE CALÇADES I VORERES DELS CARRERS DE SABADELL. FASE 2	Redacció: Arquitecte Josep Solé Mateu	Arquitecte tècnic Carlos Fernández Alonso	Dibutkat: X. Castrillon	Intervenció: GPA: 31486 CARRER DE ARMAND OBIOLS entre av. Francesc Trabal i carrer Mercè Rodoreda Plànol: PLANTA PAVIMENTS I SENYALITZACIÓ	Codí: LOT 3 Data: Març 2023	Núm. plànol: 23.02 Tram 1 i Tram 2

**RENOVACIÓ I MILLORA DELS FERMS DE CALÇADES I VORERES DELS
CARRERS DE SABADELL- FASE 2 CALÇADES**

D. PLÀNOLS

LOT 4 - CALÇADES: D:IV – V – VI - VII

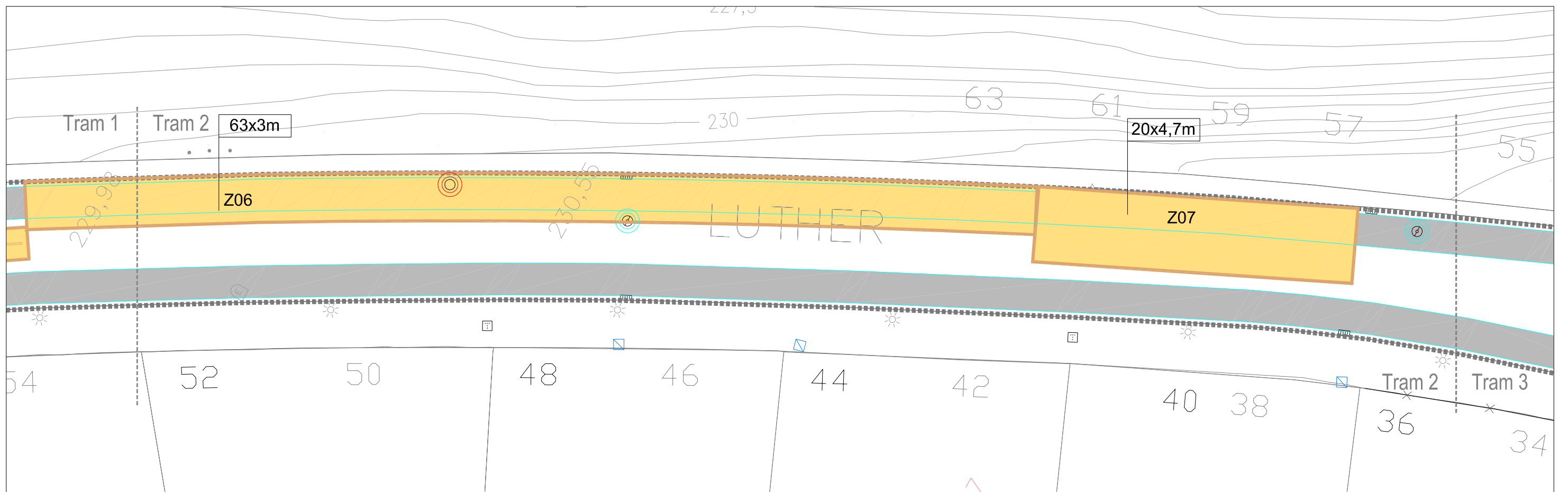
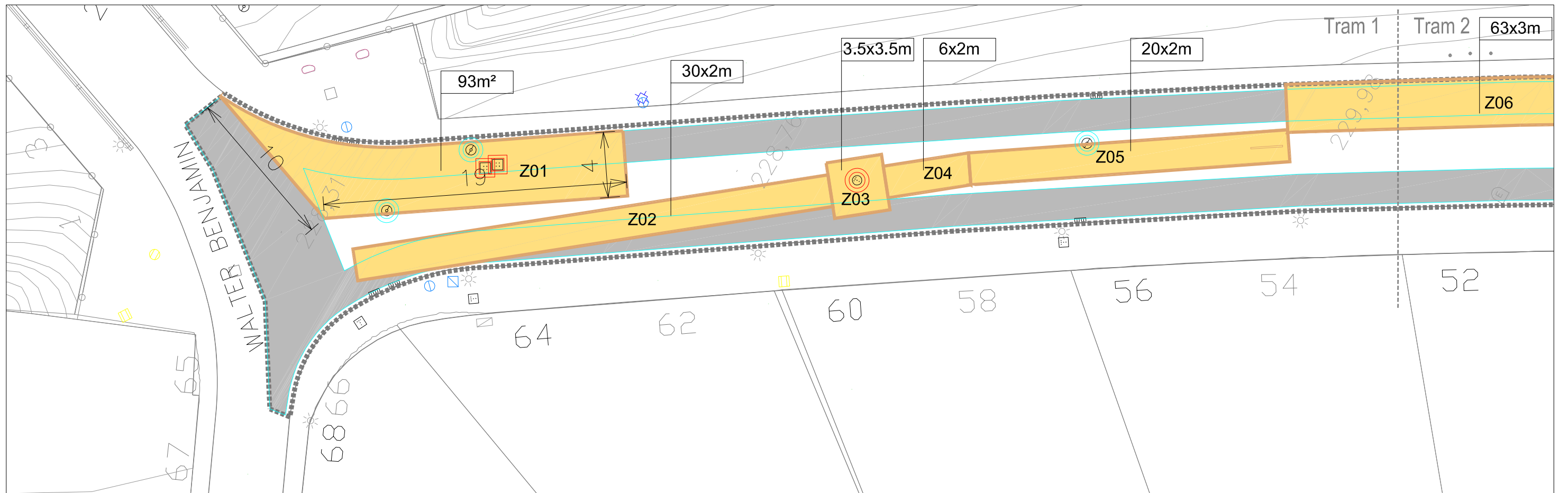

LLEGENDA Àmbit intervenció 2.253 m ²	FRESATS, DEMOLICIONS I SANEJATS Tip.1 Demolició total calçada Tip.2 Fresat perimetral Tip.3 Fresat superficial total Fresat addicional Sanejat base calçada Demolició vorera Demolició rigola Demolició vorada	ARRENCADA I NIVELLACIÓ ELEMENTS EXISTENTS Embornal Pilona Tapa registre serveis Tapa pou clavegueram Plataforma autobús Banda sonorredutora	Escala: 1/250	
			Referència: Districte 4	
Ajuntament de Sabadell SERVEI D'OBRES PÚBLIQUES, PARCS I JARDINS MANTENIMENTS	RENOVACIÓ I MILLORA DELS FERMS DE CALÇADES I VORERES DELS CARRERS DE SABADELL. FASE 2	Redacció: Arquitecte Josep Solé Mateu	Arquitecte tècnic Carlos Fernández Alonso	Dibutkat: X. Castrillon
		Intervenció: GPA: 36551 CARRER DEL LUTHER KING entre Walter Benjamin i Francesc Sabaté	Plànol: PLANTA DEMOLICIONS, ENDERROCS I NIVELLACIÓ	Codi: Data: Març 2023

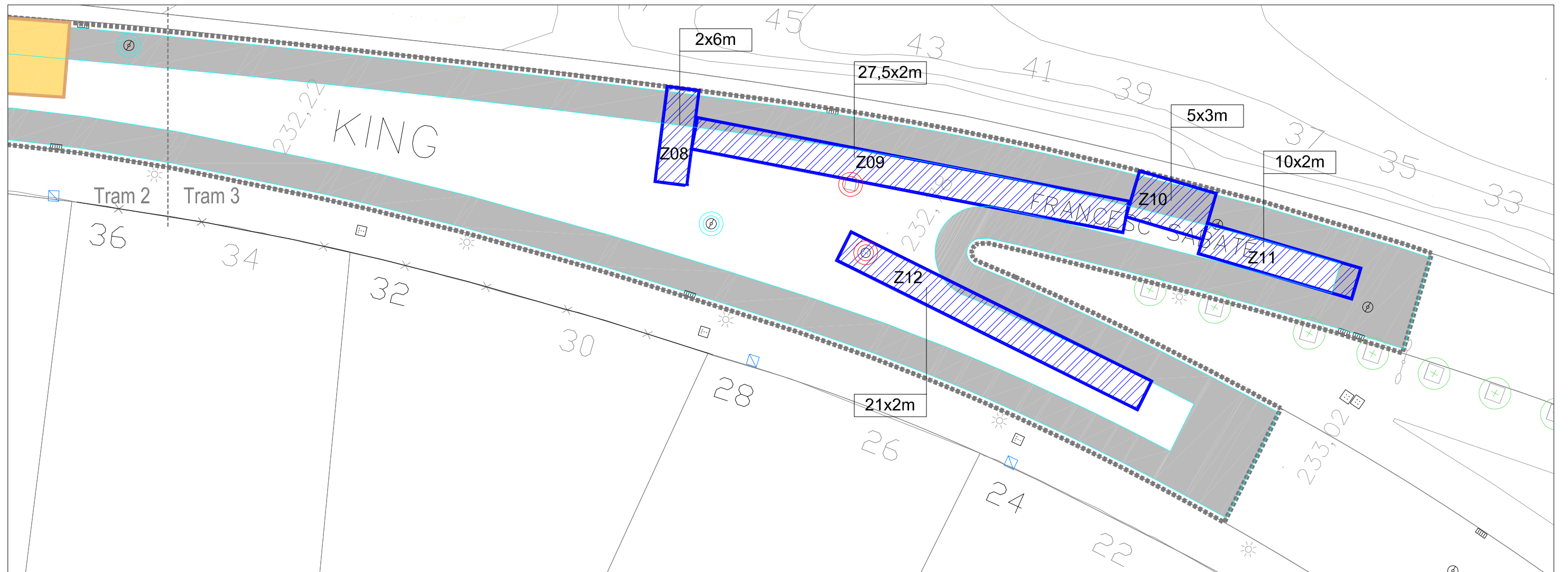

LLEGENDA Àmbit intervenció 2.253 m ²	FRESATS, DEMOLICIONS I SANEJATS Tip.1 Demolició total calçada Tip.2 Fresat perimetral Tip.3 Fresat superficial total Fresat addicional Sanejat base calçada Demolició vorera Demolició rigola Demolició vorada	ARRENCADA I NIVELLACIÓ ELEMENTS EXISTENTS Embornal Pilona Tapa registre serveis Tapa pou clavegueram Plataforma autobús Banda sonorreductora	Escala: 1/250				
			Referència: Districte 4				
Ajuntament de Sabadell SERVEI D'OBRES PÚBLIQUES, PARCS I JARDINS MANTENIMENTS	RENOVACIÓ I MILLORA DELS FERMS DE CALÇADES I VORERES DELS CARRERS DE SABADELL. FASE 2	Redacció: Arquitecte Josep Solé Mateu	Arquitecte tècnic Carlos Fernández Alonso	Dibuïkat: X. Castrillon	Intervenció: GPA: 36551 CARRER DEL LUTHER KING entre Walter Benjamin i Francesc Sabaté Plànol: PLANTA DEMOLICIONS, ENDERROCS I NIVELLACIÓ	Codí:	Núm. plànol: 24.02 Tram 1 i Tram 2
					Data: Març 2023	LOT 4	

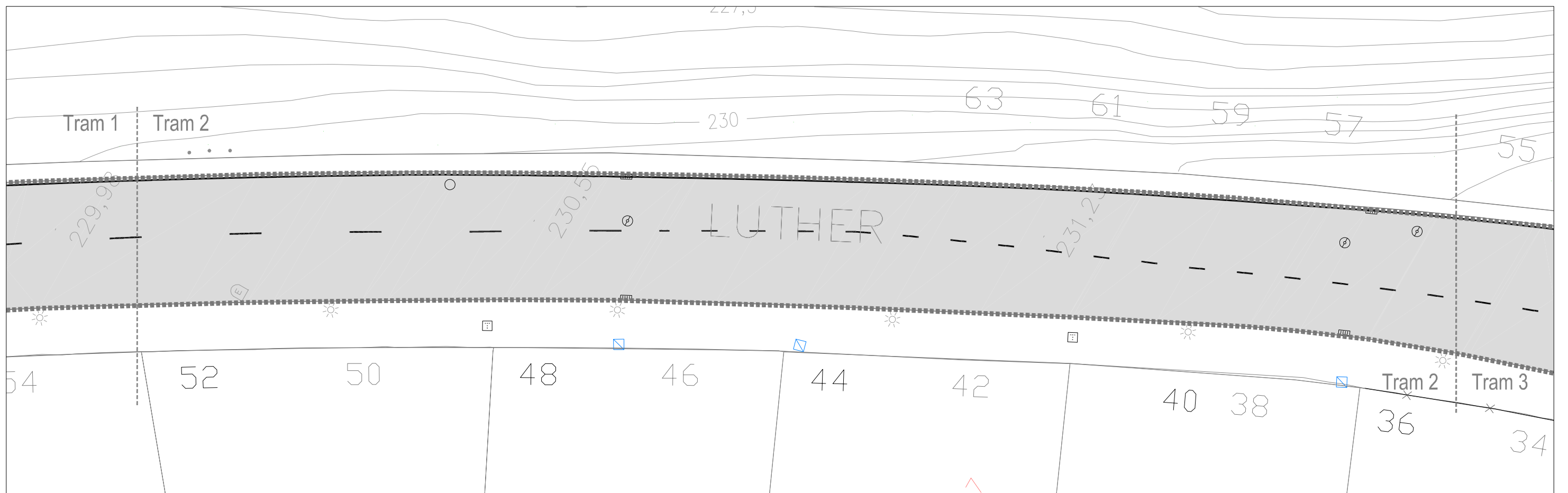
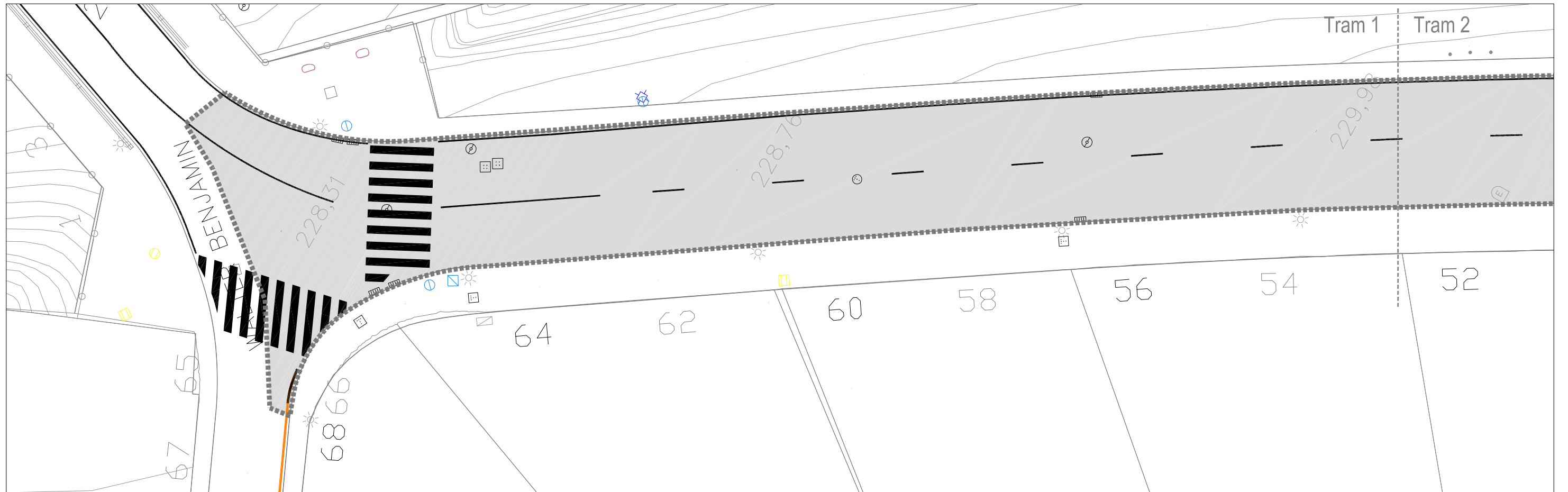

LLEGENDA Àmbit intervenció 2.253 m ²	PAVIMENTS Capa de rodadura de MBC de gruix = 5 cm	ACABATS I PINTURES Línies blanques Línies grogues Línies blaves	Pas de vianants Lletres i símbols Banda sonora nova Pizona	Escala: 1/250			
				Referència: Districte 4			
Ajuntament de Sabadell SERVEI D'OBRES PÚBLIQUES, PARCS I JARDINS MANTENIMENTS	RENOVACIÓ I MILLORA DELS FERMS DE CALÇADES I VORERES DELS CARRERS DE SABADELL. FASE 2	Redacció: Arquitecte Josep Solé Mateu	Arquitecte tècnic Carlos Fernández Alonso	Dibutkat: X. Castrillon	Intervenció: GPA: 36551 CARRER DEL LUTHER KING entre Walter Benjamín i Francesc Sabaté Plànol: PLANTA PAVIMENTS I SENYALITZACIÓ	Codí: LOT 4 Data: Març 2023	Núm. plànol: 24.03 Tram 1 i Tram 2

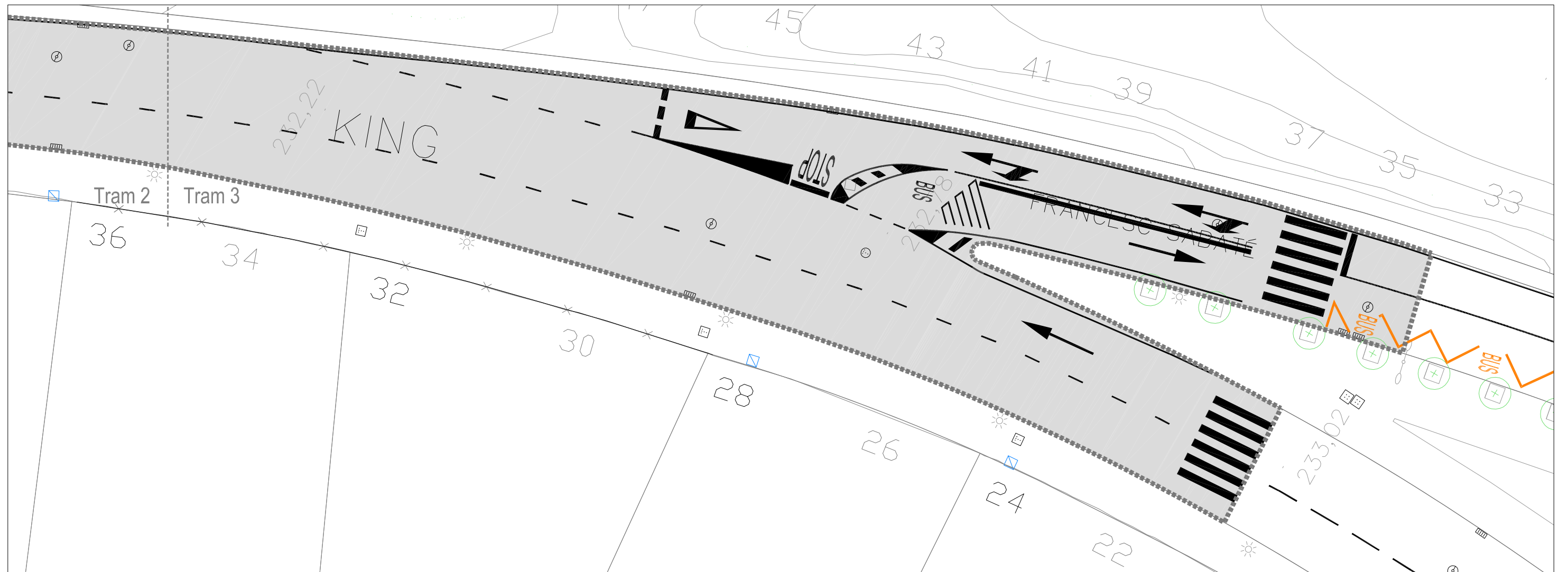

LLEGENDA Àmbit intervenció 2.253 m ²	PAVIMENTS Capa de rodadura de MBC de gruix = 5 cm	ACABATS I PINTURES Línies blanques Línies grogues Línies blaves	Pas de vianants Lletres i símbols Banda sonora nova Pìlona	Escala: 1/250			
				Referència: Districte 4			
Ajuntament de Sabadell SERVEI D'OBRES PÚBLIQUES, PARCS I JARDINS MANTENIMENTS	RENOVACIÓ I MILLORA DELS FERMS DE CALÇADES I VORERES DELS CARRERS DE SABADELL. FASE 2	Redacció: Arquitecte Josep Solé Mateu	Arquitecte tècnic Carlos Fernández Alonso	Dibutkat: X. Castrillon	Intervenció: GPA: 36551 CARRER DEL LUTHER KING entre Walter Benjamin i Francesc Sabaté Plànol: PLANTA PAVIMENTS I SENYALITZACIÓ	Codí: LOT 4 Data: Març 2023	Núm. plànol: 24.04 Tram 1 i Tram 2

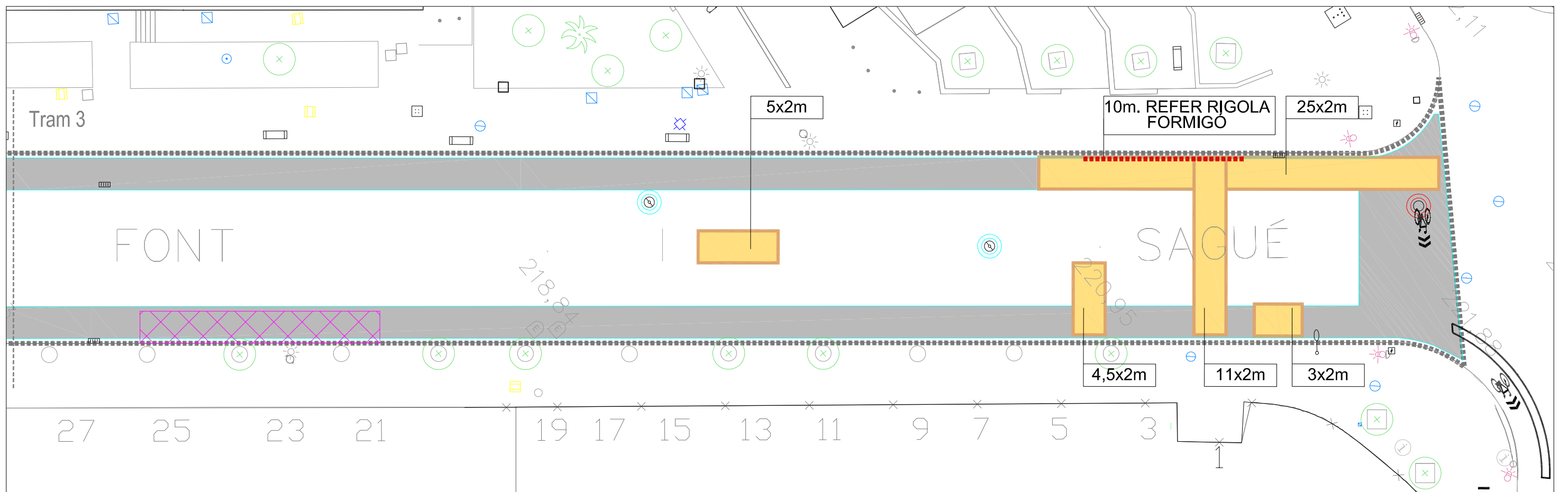
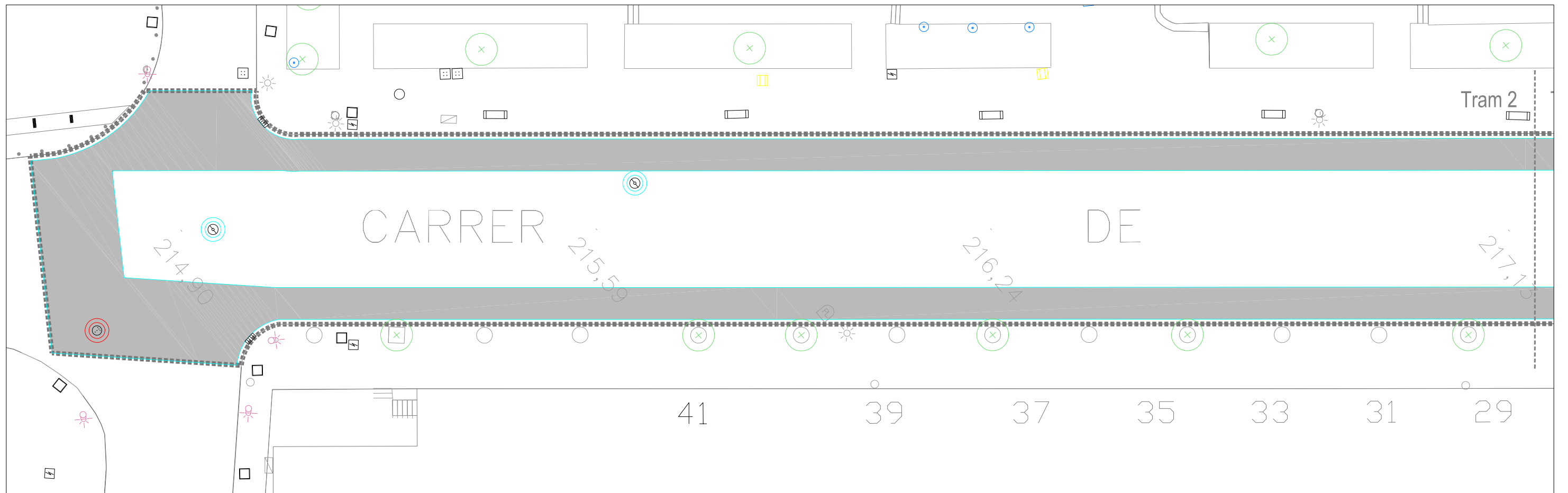

LLEGGENDA Àmbit intervenció 2.235 m ²	FRESATS, DEMOLICIONS I SANEJATS Tip.1 Demolició total calçada Tip.2 Fresat perimetral Tip.3 Fresat superficial total Fresat adicional Sanejat base calçada Demolició vorera Demolició rigola Demolició vorada	ARRENCADA I NIVELLACIÓ ELEMENTS EXISTENTS Embornal Pilona Tapa registre serveis Tapa pou clavegueram Plataforma autobús Banda sonorredutora	Escala: 1/250 Referència: Districte 4		
			Redacció: Josep Solé Mateu Arquitecte		Arquitecte tècnic: Carlos Fernández Alonso

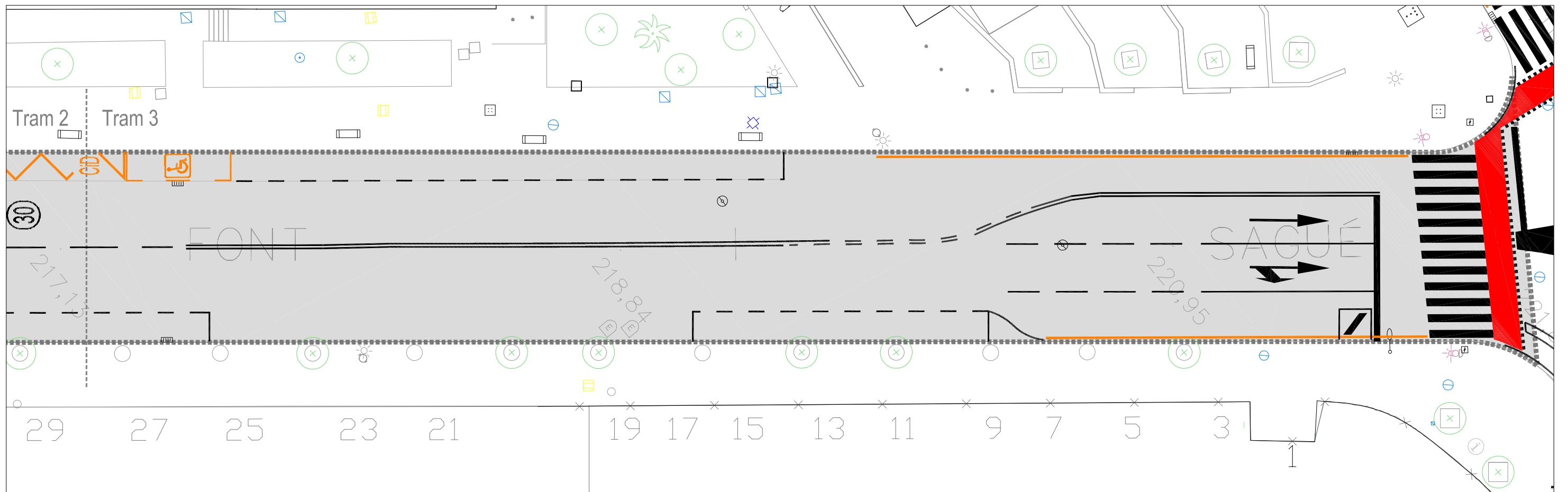
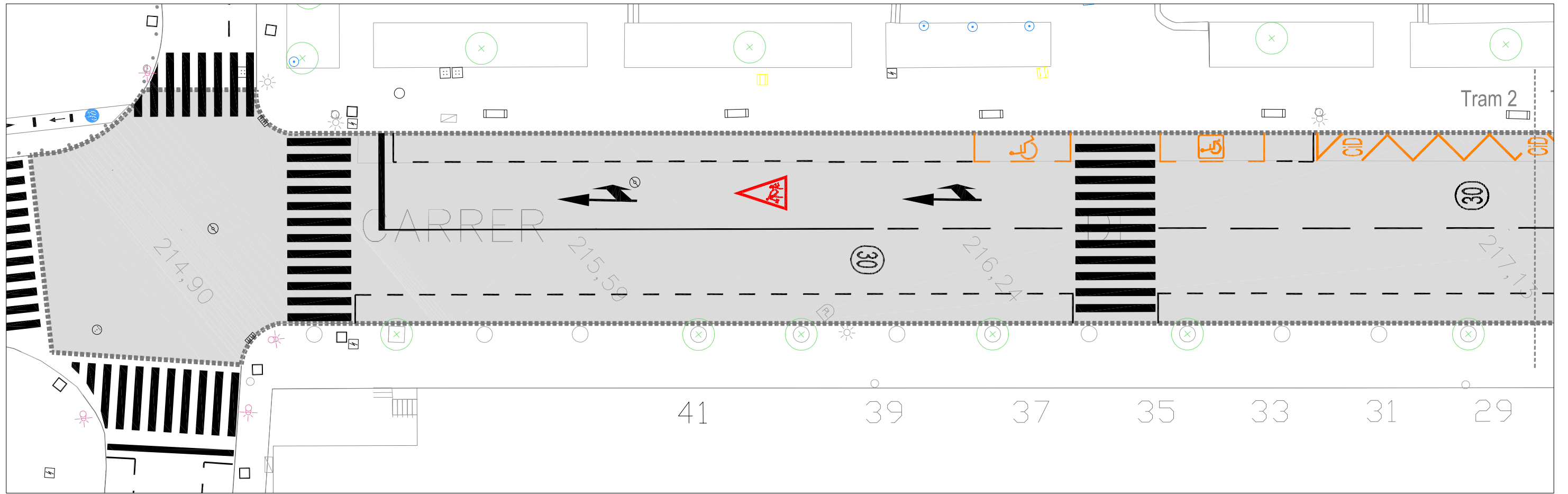

LLEGENDA Àmbit intervenció 2.235 m ²	PAVIMENTS Capa de rodadura de MBC de gruix = 5 cm	ACABATS I PINTURES Línies blanques Línies grogues Línies blaves	Pas de vianants Lletres i símbols Banda sonora nova Pilona	Escala: 1/250			
				Referència: Districte 4			
Ajuntament de Sabadell SERVEI D'OBRES PÚBLIQUES, PARCS I JARDINS MANTENIMENTS	RENOVACIÓ I MILLORA DELS FERMS DE CALÇADES I VORERES DELS CARRERS DE SABADELL. FASE 2	Redacció: Arquitecte Josep Solé Mateu	Arquitecte tècnic Carlos Fernández Alonso	Dibutkat: X. Castrillon	Intervenció: GPA: 28781 CARRER DE FONT I SAGUÉ entre Av. Concòrdia i Lusitània Plànol: PLANTA PAVIMENTS I SENYALITZACIÓ	Codí: LOT 4 Data: Març 2023	Núm. plànol: 25.02 Tram 1 i Tram 2

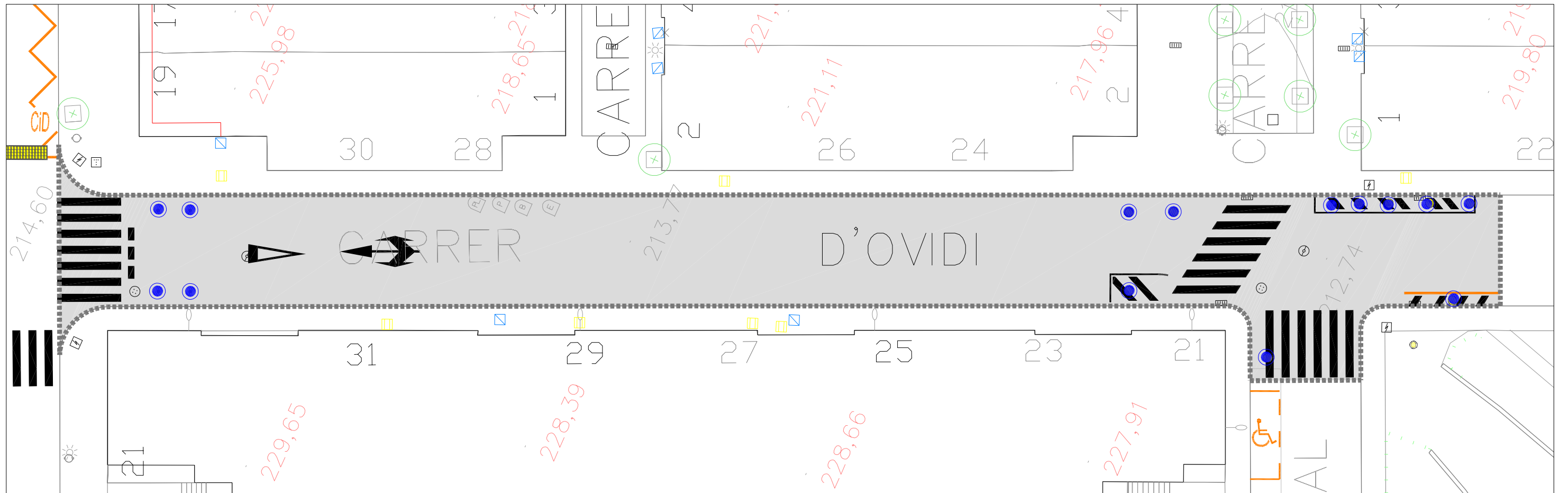
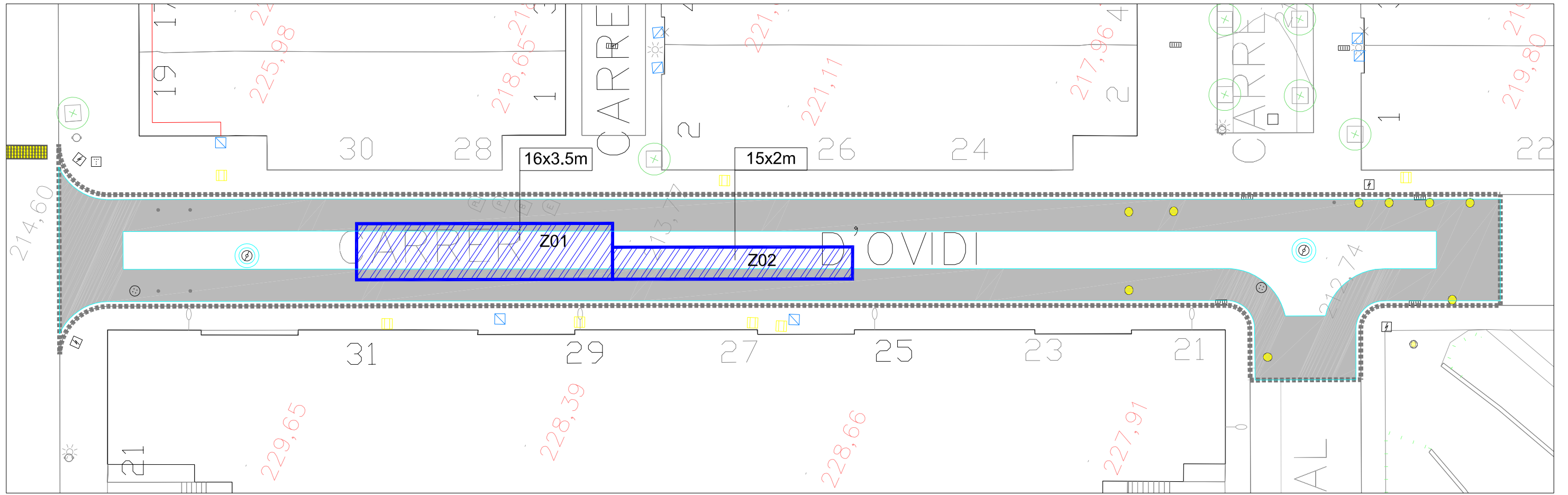

LLEGENDA Àmbit intervenció 611 m ²	FRESATS, DEMOLICIONS I SANEJATS Tip.1 Demolició total calçada Tip.2 Fresat perimetral Tip.3 Fresat superficial total Fresat adicional Sanejat base calçada Demolició vorera Demolició rigola Demolició vorada	ARRENCADA I NIVELLACIÓ ELEMENTS EXISTENTS Embornal Piona Tapa registre serveis Tapa pou clavegueram Plataforma autobús Banda sonorredutora	ACABATS I PINTURES Línies blanques Línies grogues Línies blaves Pas de vianants Lletres i símbols Banda sonora nova Piona	Escala: 1/250 Referència: Districte 4
				RENOVACIÓ I MILLORA DELS FERMS DE CALÇADES I VORERES DELS CARRERS DE SABADELL. FASE 2 Redacció: Josep Solé Mateu Arquitecte: Carlos Fernández Alonso Arquitecte tècnic: Carlos Fernández Alonso Dibulkat: X. Castrillon

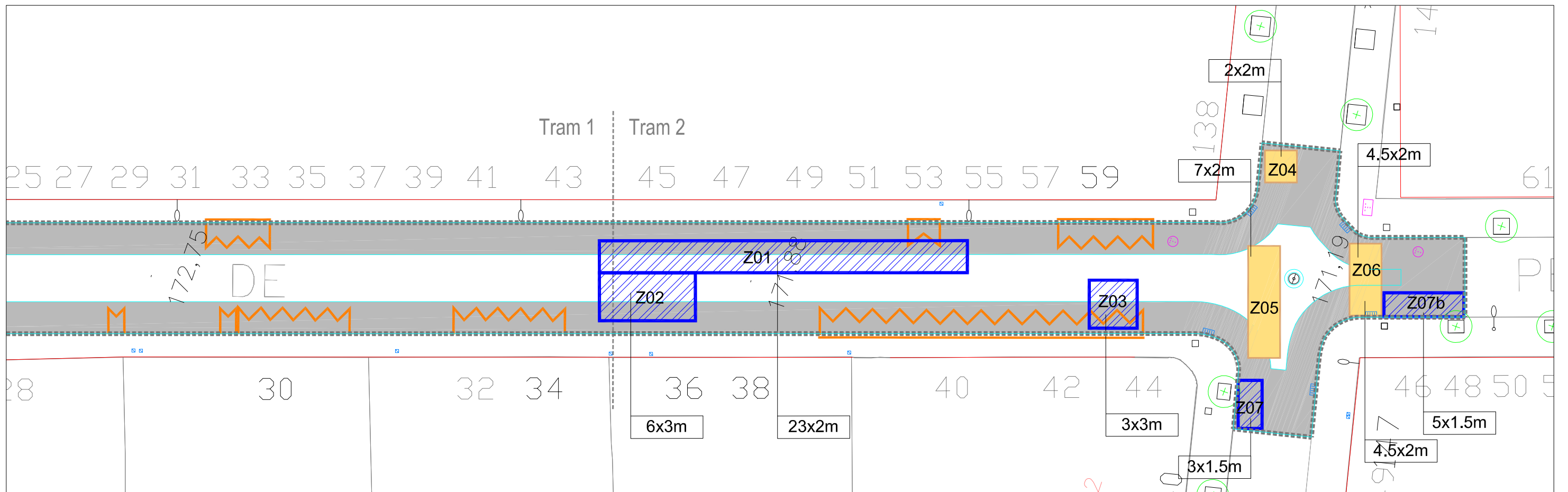
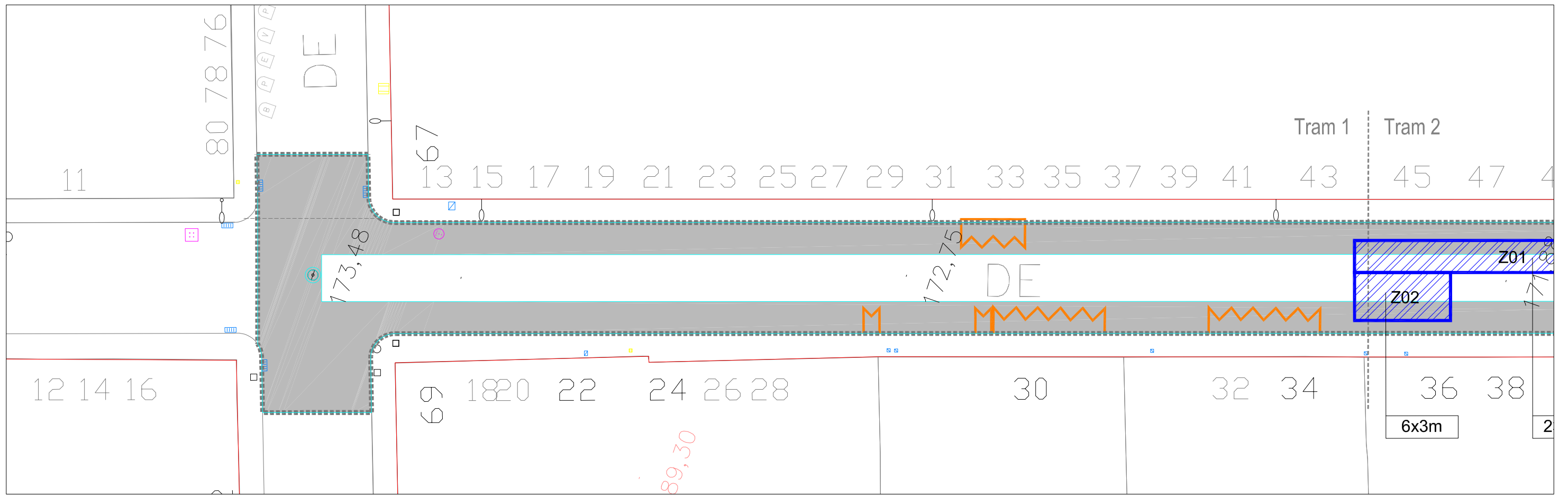

LLEGENDA Àmbit intervenció 712 m ²	FRESATS, DEMOLICIONS I SANEJATS Tip.1 Demolició total calçada Tip.2 Fresat perimetral Tip.3 Fresat superficial total Fresat addicional Sanejat base calçada Demolició vorera Demolició rigola Demolició vorada	ARRENCADA I NIVELLACIÓ ELEMENTS EXISTENTS Embornal Pilona Tapa registre serveis Tapa pou clavegueram Plataforma autobús Banda sonorredutora	Escala: 1/250	
			Referència: Districte 5	
Ajuntament de Sabadell SERVEI D'OBRES PÚBLIQUES, PARCS I JARDINS MANTENIMENTS	RENOVACIÓ I MILLORA DELS FERMS DE CALÇADES I VORERES DELS CARRERS DE SABADELL. FASE 2	Redacció: Arquitecte Josep Solé Mateu	Arquitecte tècnic Carlos Fernández Alonso	Dibuixat: X. Castrillon
		Intervenció: GPA: 27394 CARRER DE PERMANYER entre Riu Sec i Pau Claris	Plànol: PLANTA DEMOLICIONS, ENDERROCS I NIVELLACIÓ	Codí: Març 2023

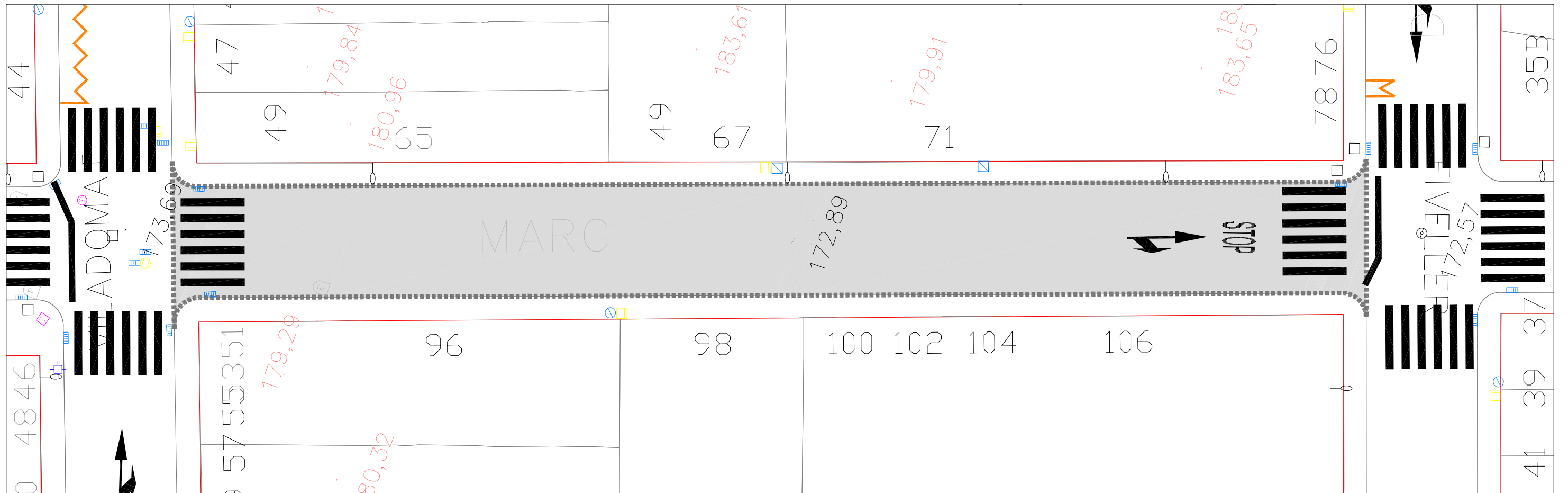
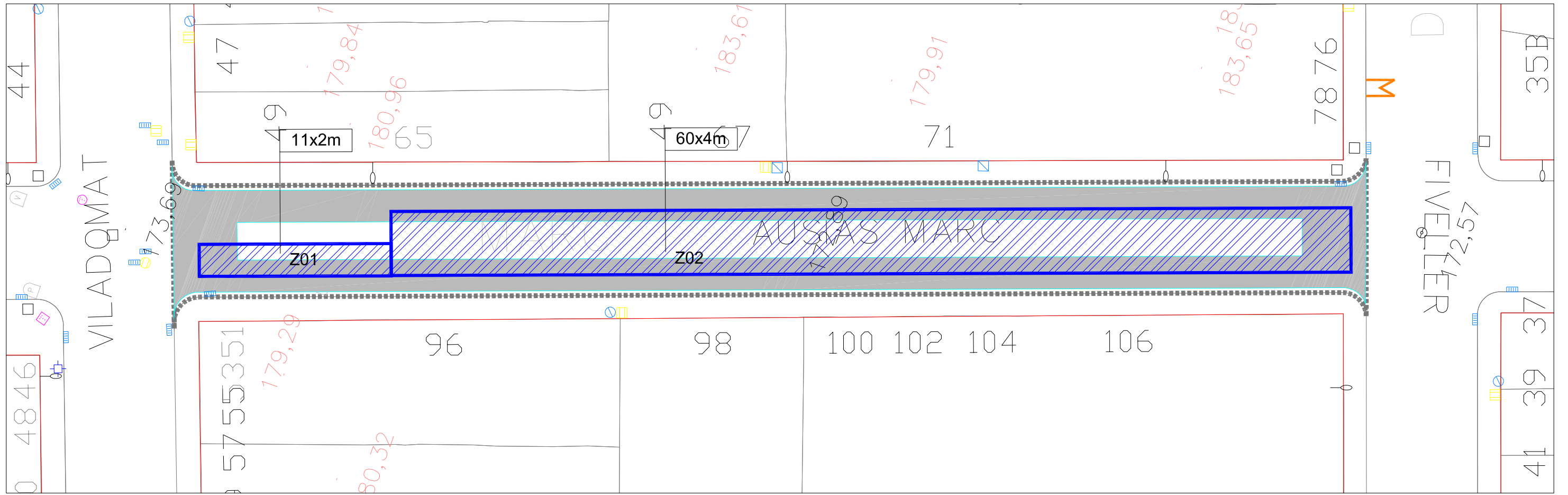

LLEGENDA Àmbit intervenció 520 m ²	FRESATS, DEMOLICIONS I SANEJATS Tip.1 Demolició total calçada Tip.2 Fresat perimetral Tip.3 Fresat superficial total Fresat adicional Sanejats base calçada Demolició vorera Demolició rigola Demolició vorada	ARRENCADA I NIVELLACIÓ ELEMENTS EXISTENTS Embornal Pilona Tapa registre serveis Tapa pou clavegueram Plataforma autobús Banda sonorreductora	ACABATS I PINTURES Línies blanques Línies grogues Línies blaves Pas de vianants Lletres i símbols Banda sonora nova Pilona	Escala: 1/250 Referència: Districte 5	 Núm. plànol: 28.01 Tram 1
				Ajuntament de Sabadell SERVEI D'OBRES PÚBLIQUES, PARCS I JARDINS MANTENIMENTS	

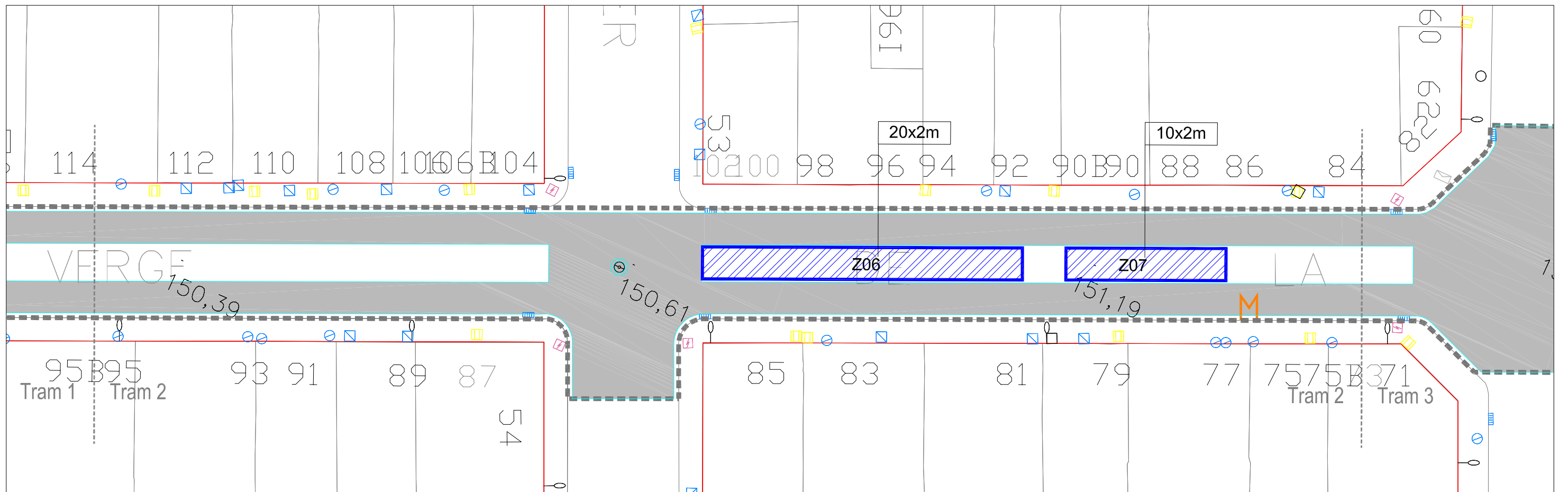
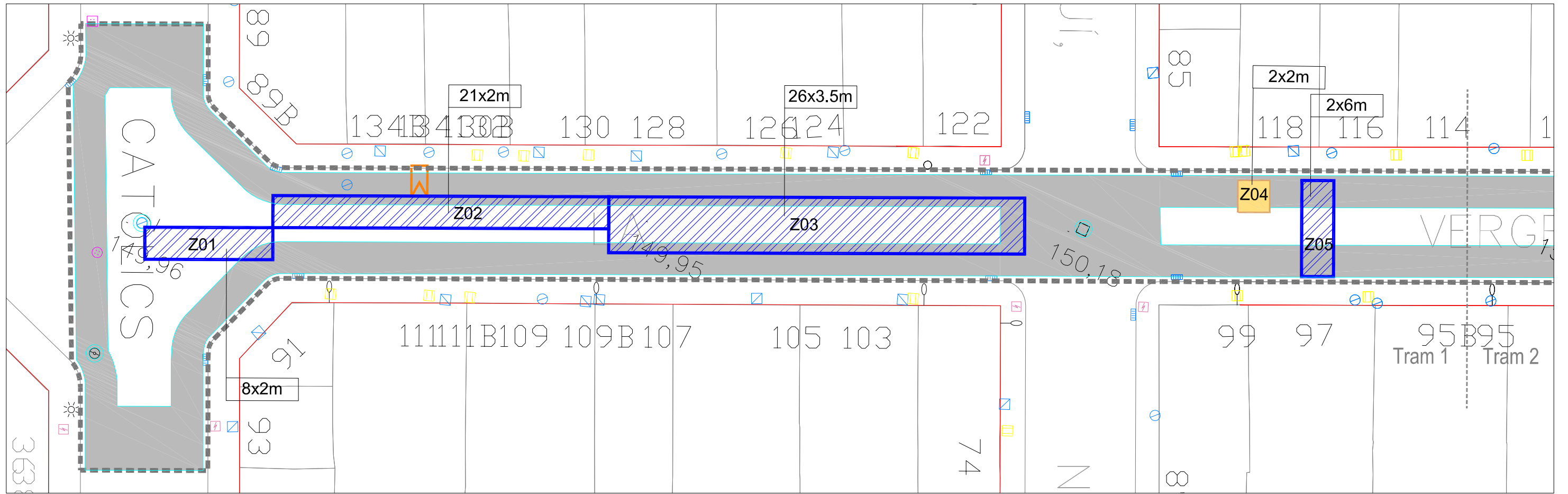

LLEGENDA Àmbit intervenció 3.742 m ²	FRESATS, DEMOLICIONS I SANEJATS Tip.1 Demolició total calçada Tip.2 Fresat perimetral Tip.3 Fresat superficial total Fresat addicional Sanejat base calçada Demolició vorera Demolició rigola Demolició vorada	ARRENCADA I NIVELLACIÓ ELEMENTS EXISTENTS Embornal Pilona Tapa registre serveis Tapa pou clavegueram Plataforma autobús Banda sonorredutora	Escala: 1/250	
			Referència: Districte 6	
Ajuntament de Sabadell SERVEI D'OBRES PÚBLIQUES, PARCS I JARDINS MANTENIMENTS	RENOVACIÓ I MILLORA DELS FERMS DE CALÇADES DELS CARRERS DE SABADELL. FASE 2	Redacció: Arquitecte Josep Solé Mateu	Arquitecte tècnic Carlos Fernández Alonso	Dibulkat: X. Castrillon
		Intervenció: GPA: 36552 CARRER DE LA VERGE DE LA PALOMA entre Reis Catòlics i Ctra. Barcelona	Plànol: PLANTA DEMOLICIONS, ENDERROCS I NIVELLACIÓ LOT 4	Codi: Data: Març 2023

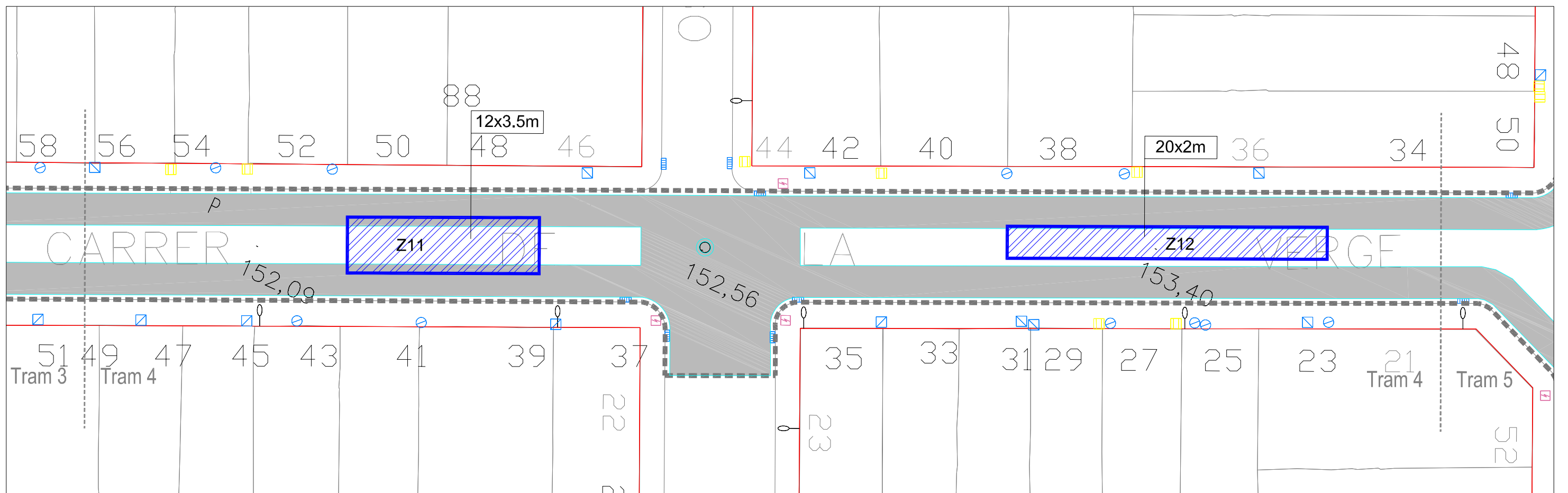
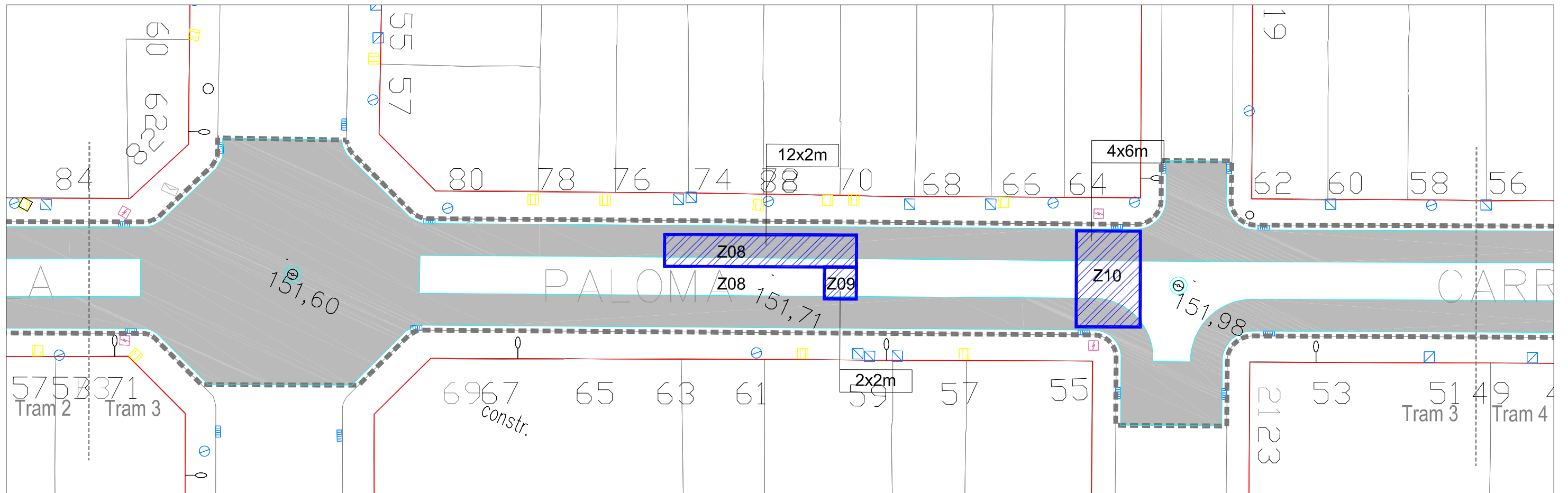

LLEGENDA Àmbit intervenció 3.742 m ²	FRESATS, DEMOLICIONS I SANEJATS Tip.1 Demolició total calçada Tip.2 Fresat perimetral Tip.3 Fresat superficial total Fresat adicional Sanejat base calçada Demolició vorera Demolició rigola Demolició vorada	ARRENCADA I NIVELLACIÓ ELEMENTS EXISTENTS Embornal Pilona Tapa registre serveis Tapa pou clavegueram Plataforma autobús Banda sonorredutora	Escala: 1/250		
			Referència: Districte 6		
Ajuntament de Sabadell SERVEI D'OBRES PÚBLIQUES, PARCS I JARDINS MANTENIMENTS	RENOVACIÓ I MILLORA DELS FERMS DE CALÇADES DELS CARRERS DE SABADELL. FASE 2	Redacció: Arquitecte: Josep Solé Mateu Arquitecte tècnic: Carlos Fernández Alonso	Intervenció: GPA: 36552 CARRER DE LA VERGE DE LA PALOMA entre Reis Catòlics i Ctra. Barcelona Plànol: PLANTA DEMOLICIONS, ENDERROCS I NIVELLACIÓ	Codí: LOT 4 Data: Març 2023	Núm. plànol: 29.02 Tram 3 i Tram 4

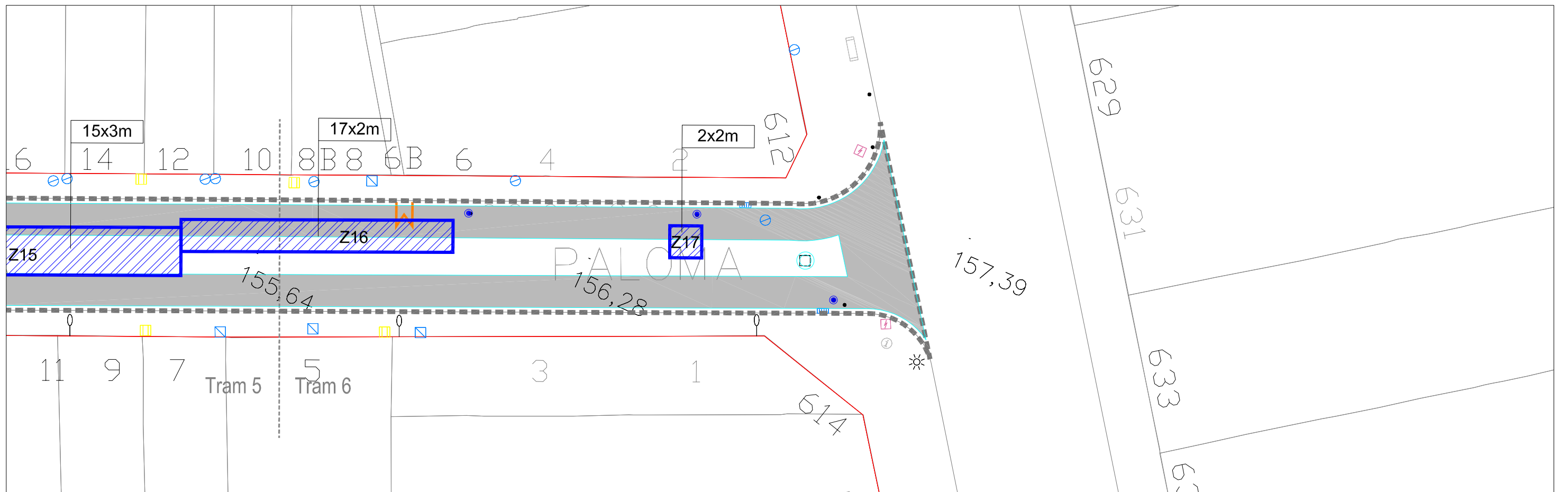
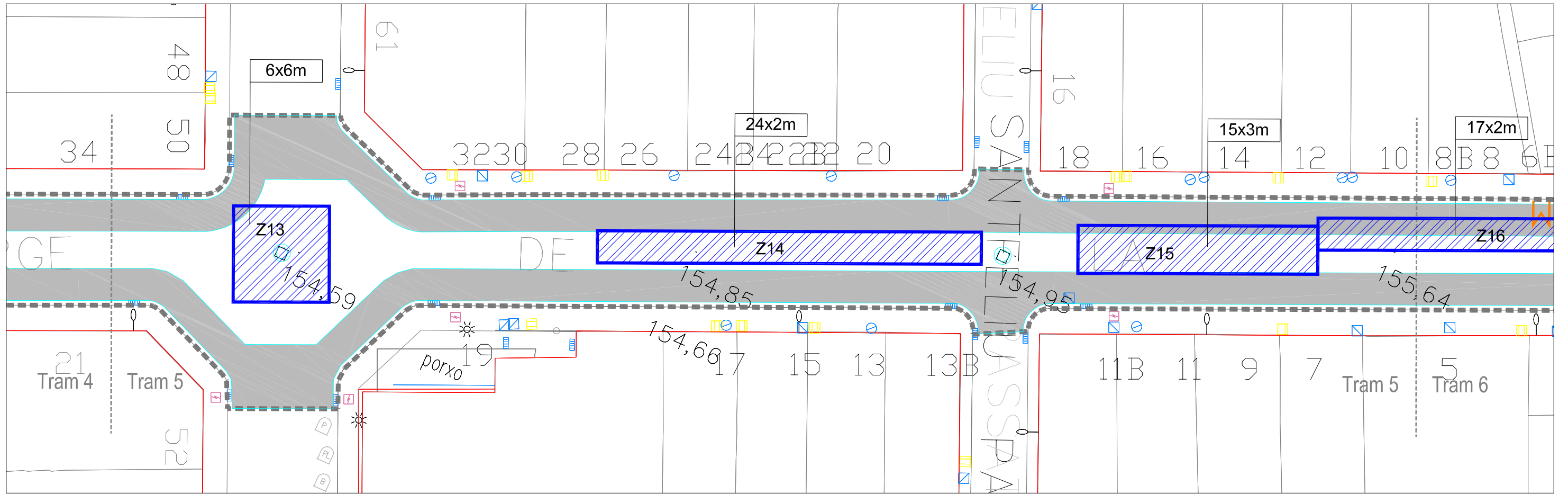

LLEGENDA Àmbit intervenció 3.742 m ²	FRESATS, DEMOLICIONS I SANEJATS Tip.1 Demolició total calçada Tip.2 Fresat perimetral Tip.3 Fresat superficial total Fresat addicional Sanejat base calçada Demolició vorera Demolició rigola Demolició vorada	ARRENCADA I NIVELLACIÓ ELEMENTS EXISTENTS Embornal Pilona Tapa registre serveis Tapa pou clavegueram Plataforma autobús Banda sonorredutora	Escala: 1/250	
			Referència: Districte 6	
Ajuntament de Sabadell SERVEI D'OBRES PÚBLIQUES, PARCS I JARDINS MANTENIMENTS	RENOVACIÓ I MILLORA DELS FERMS DE CALÇADES DELS CARRERS DE SABADELL. FASE 2	Redacció: Arquitecte Josep Solé Mateu	Arquitecte tècnic Carlos Fernández Alonso	Dibulkat: X. Castrillon
		Intervenció: GPA: 36552 CARRER DE LA VERGE DE LA PALOMA entre Reis Catòlics i Ctra. Barcelona	Plànol: LOT 4 PLANTA DEMOLICIONS, ENDERROCS I NIVELLACIÓ	Codí: Data: Març 2023

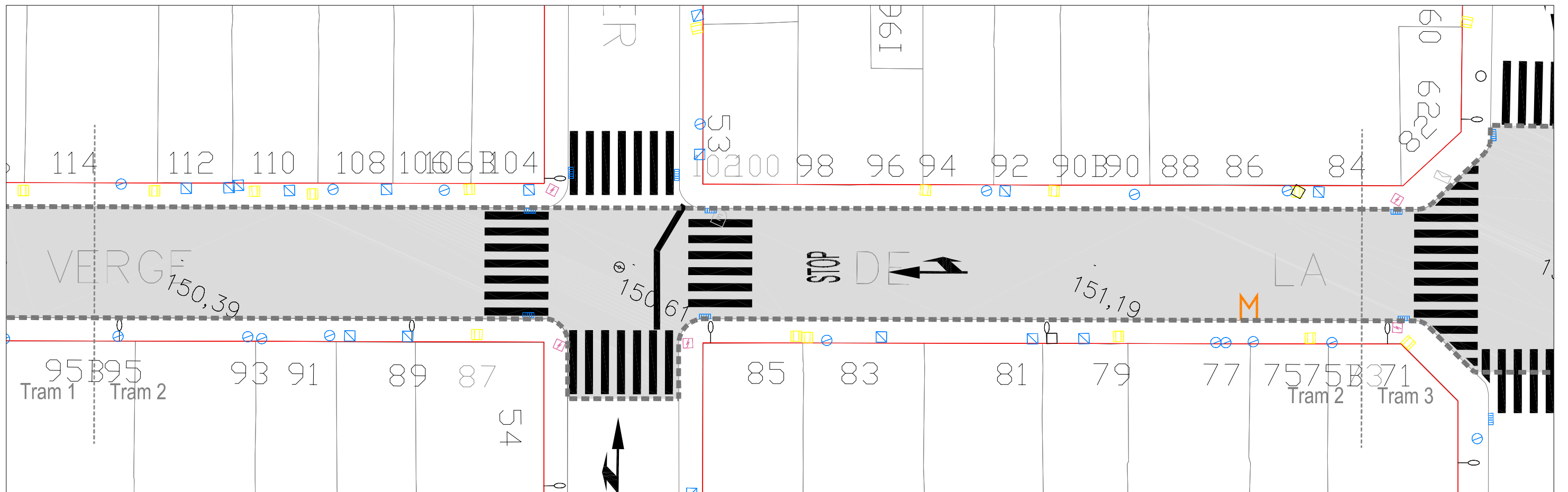
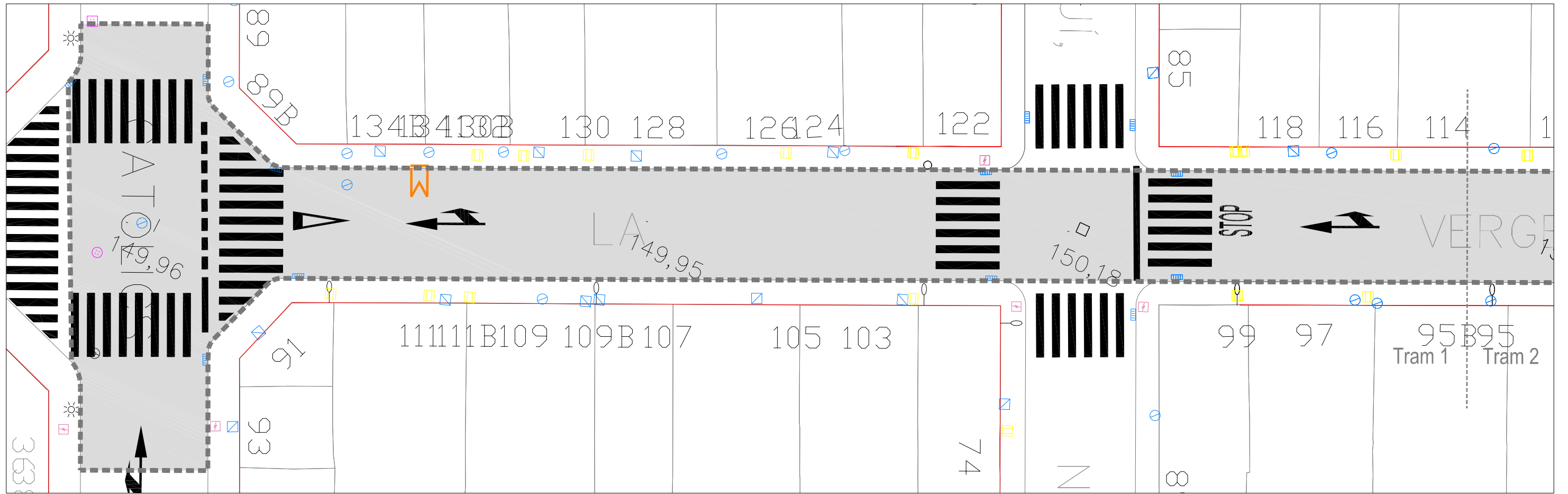

LLEGENDA Àmbit intervenció 3.742 m ²	PAVIMENTS Capa de rodadura de MBC de gruix = 5 cm	ACABATS I PINTURES Línies blanques Línies grogues Línies blaves	Pas de vianants Lletres i símbols Banda sonora nova Pilona	Escala: 1/250			
				Referència: Districte 6			
Ajuntament de Sabadell SERVEI D'OBRES PÚBLIQUES, PARCS I JARDINS MANTENIMENTS	RENOVACIÓ I MILLORA DELS FERMS DE CALÇADES DELS CARRERS DE SABADELL. FASE 2	Redacció: Arquitecte Josep Solé Mateu	Arquitecte tècnic Carlos Fernández Alonso	Dibutkat: X. Castrillon	Intervenció: GPA: 36552 CARRER DE LA VERGE DE LA PALOMA entre Reis Catòlics i Ctra. Barcelona	Codí:	Núm. plànol: 29.04 Tram 1 i Tram 2
		Plànol: PLANTA PAVIMENTS I SENYALITZACIÓ	Data: Març 2023	LOT 4			

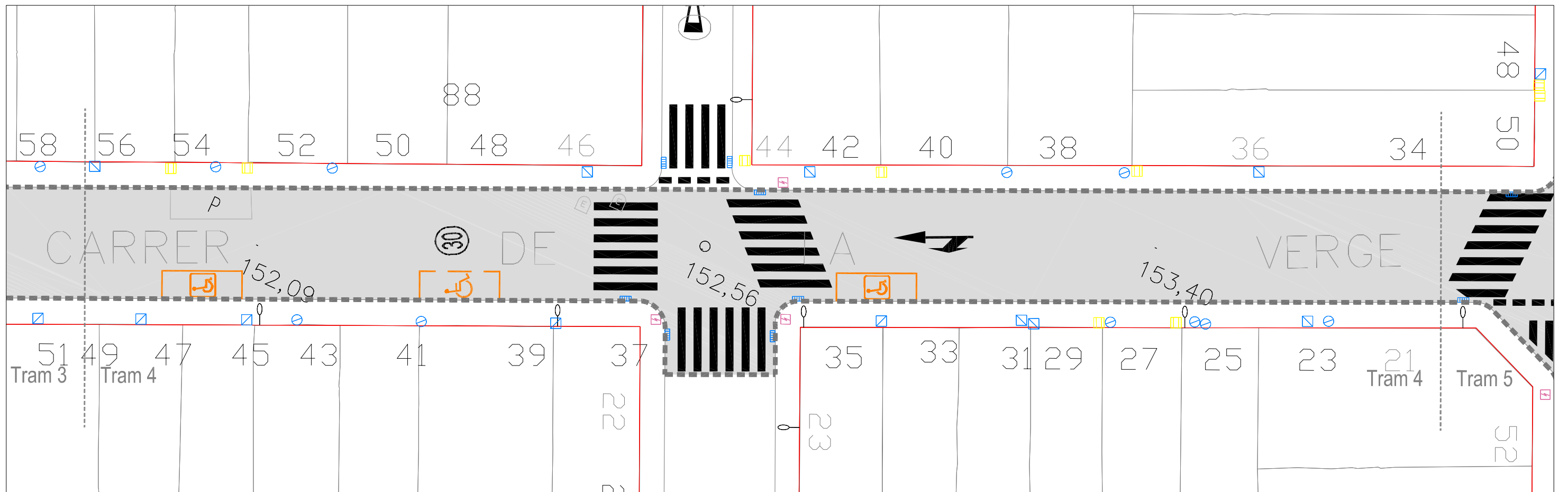
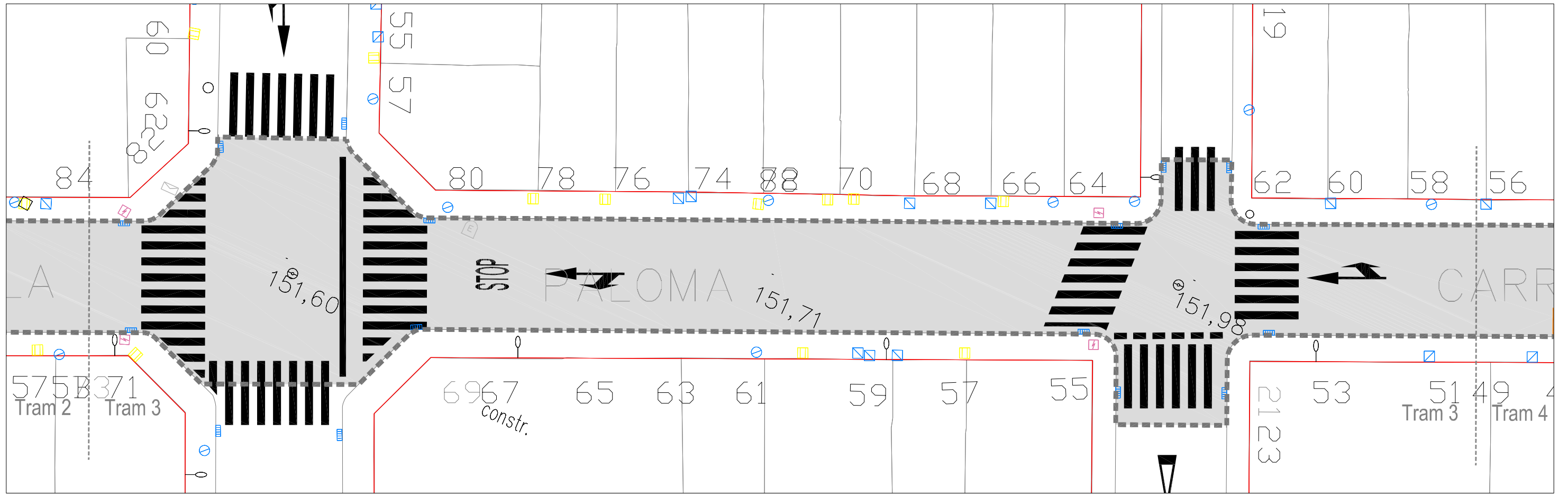

LLEGENDA Àmbit intervenció 3.742 m ²	PAVIMENTS Capa de rodadura de MBC de gruix = 5 cm	ACABATS I PINTURES Línies blanques Línies grogues Línies blaves	Pas de vianants Lletres i símbols Banda sonora nova Pilona	Escala: 1/250			
				Referència: Districte 6			
Ajuntament de Sabadell SERVEI D'OBRES PÚBLIQUES, PARCS I JARDINS MANTENIMENTS	RENOVACIÓ I MILLORA DELS FERMS DE CALÇADES DELS CARRERS DE SABADELL. FASE 2	Redacció: Arquitecte Josep Solé Mateu	Arquitecte tècnic Carlos Fernández Alonso	Dibutkat: X. Castrillon	Intervenció: GPA: 36552 CARRER DE LA VERGE DE LA PALOMA entre Reis Catòlics i Ctra. Barcelona	Codí:	Núm. plànol:
		Plànol: PLANTA PAVIMENTS I SENYALITZACIÓ	LOT 4	Data: Març 2023	29.05 Tram 3 i Tram 4		

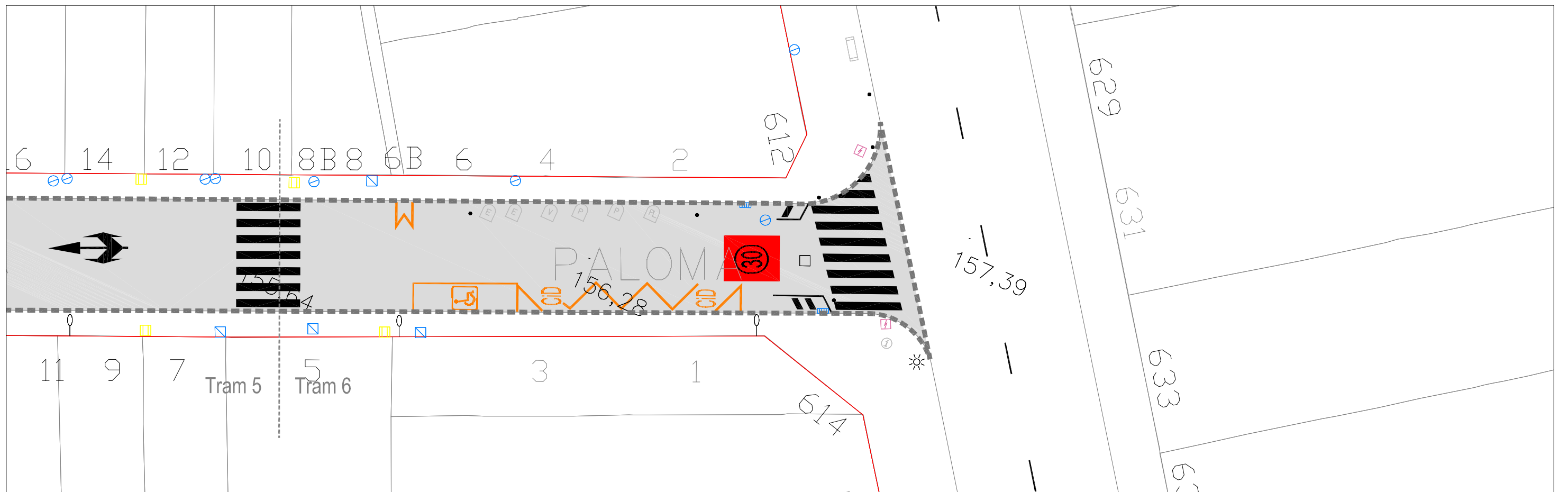
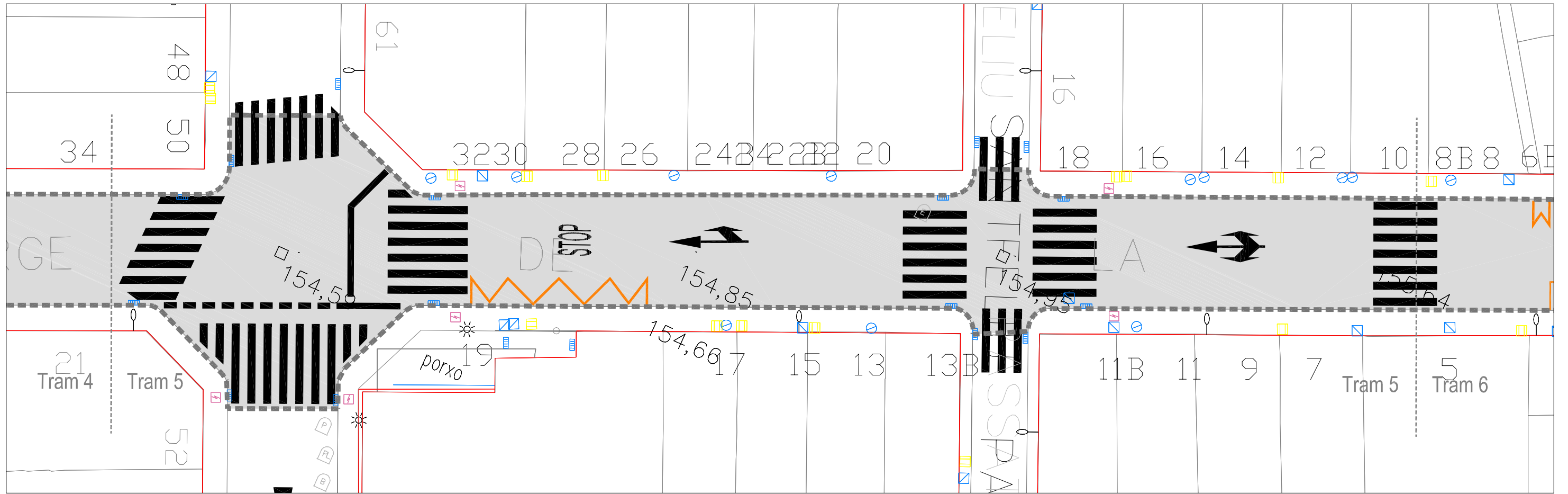

LLEGENDA Àmbit intervenció 3.742 m ²	PAVIMENTS Capa de rodadura de MBC de gruix = 5 cm	ACABATS I PINTURES Línies blanques Línies grogues Línies blaves	Pas de vianants Lletres i símbols Banda sonora nova Pilona	Escala: 1/250			
				Referència: Districte 6			
Ajuntament de Sabadell SERVEI D'OBRES PÚBLIQUES, PARCS I JARDINS MANTENIMENTS	RENOVACIÓ I MILLORA DELS FERMS DE CALÇADES DELS CARRERS DE SABADELL. FASE 2	Redacció: Arquitecte Josep Solé Mateu	Arquitecte tècnic Carlos Fernández Alonso	Dibutkat: X. Castrillon	Intervenció: GPA: 36552 CARRER DE LA VERGE DE LA PALOMA entre Reis Catòlics i Ctra. Barcelona	Codí: Data: Març 2023	Núm. plànol: 29.06 Tram 5 i Tram 6

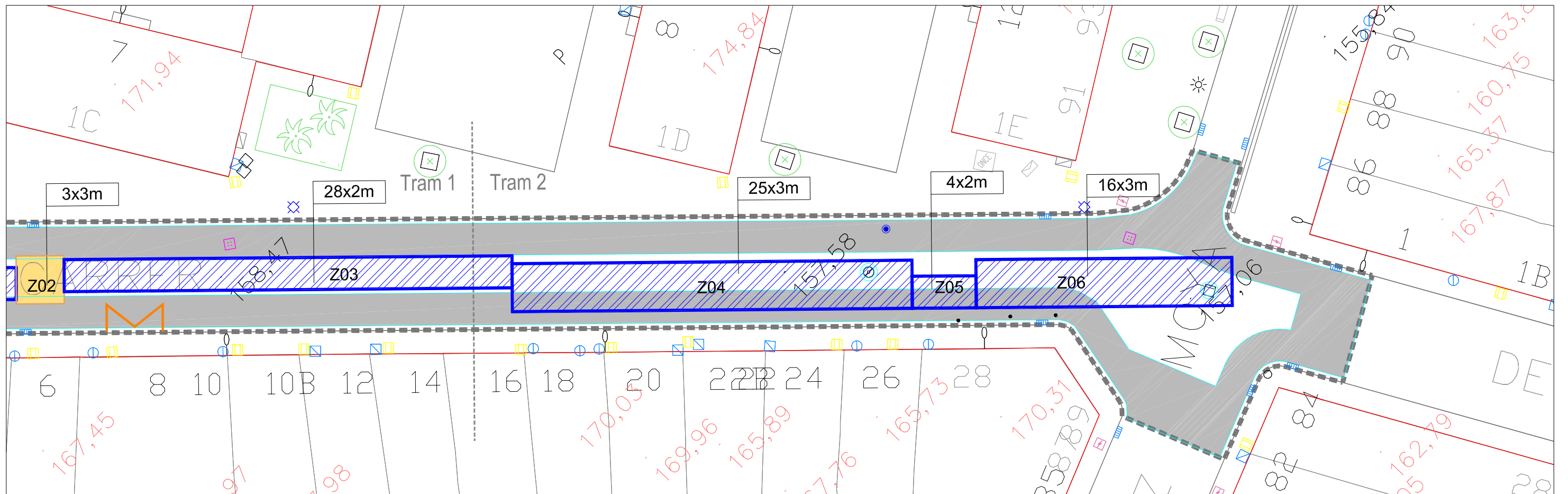
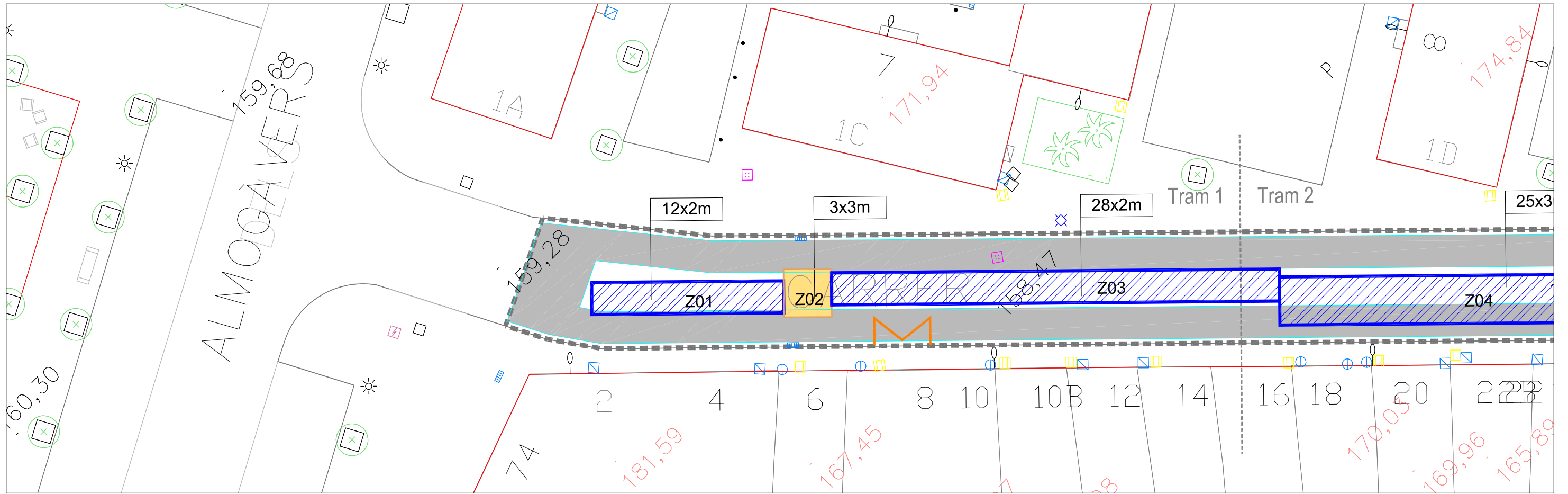

LLEGENDA Àmbit intervenció 766 m ²	FRESATS, DEMOLICIONS I SANEJATS Tip.1 Demolició total calçada Tip.2 Fresat perimetral Tip.3 Fresat superficial total Fresat addicional Sanejats base calçada Demolició vorera Demolició rigola Demolició vorada	ARRENCADA I NIVELLACIÓ ELEMENTS EXISTENTS Embornal Pilona Tapa registre serveis Tapa pou clavegueram Plataforma autobús Banda sonorredutora	Escala: 1/250	
			Referència: Districte 6	
Ajuntament de Sabadell SERVEI D'OBRES PÚBLIQUES, PARCS I JARDINS MANTENIMENTS	RENOVACIÓ I MILLORA DELS FERMS DE CALÇADES I VORERES DELS CARRERS DE SABADELL. FASE 2	Redacció: Arquitecte Josep Solé Mateu	Arquitecte tècnic Carlos Fernández Alonso	Dibutkat : X. Castrillon
		Intervenció: GPA: 36553 CARRER DE PARIS entre Perez Moya i Almogàvers Plànol: PLANTA DEMOLICIONS, ENDERROCS I NIVELLACIÓ	Codí: Data: Març 2023	Núm. plànol: 30.01 Tram 1 i Tram 2

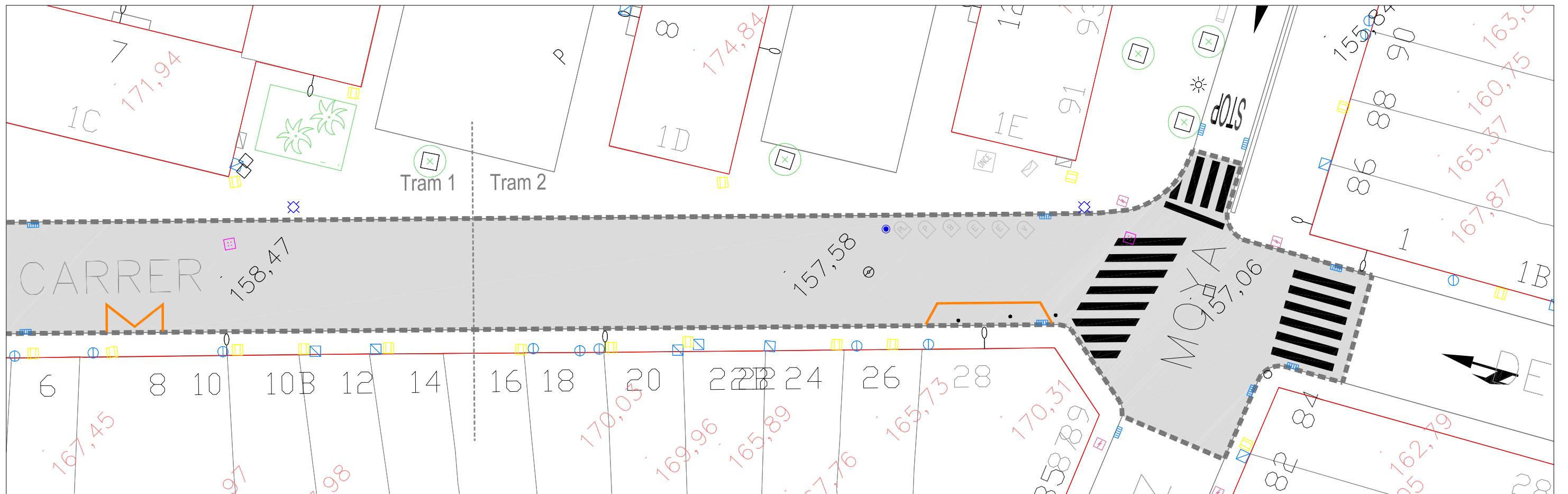
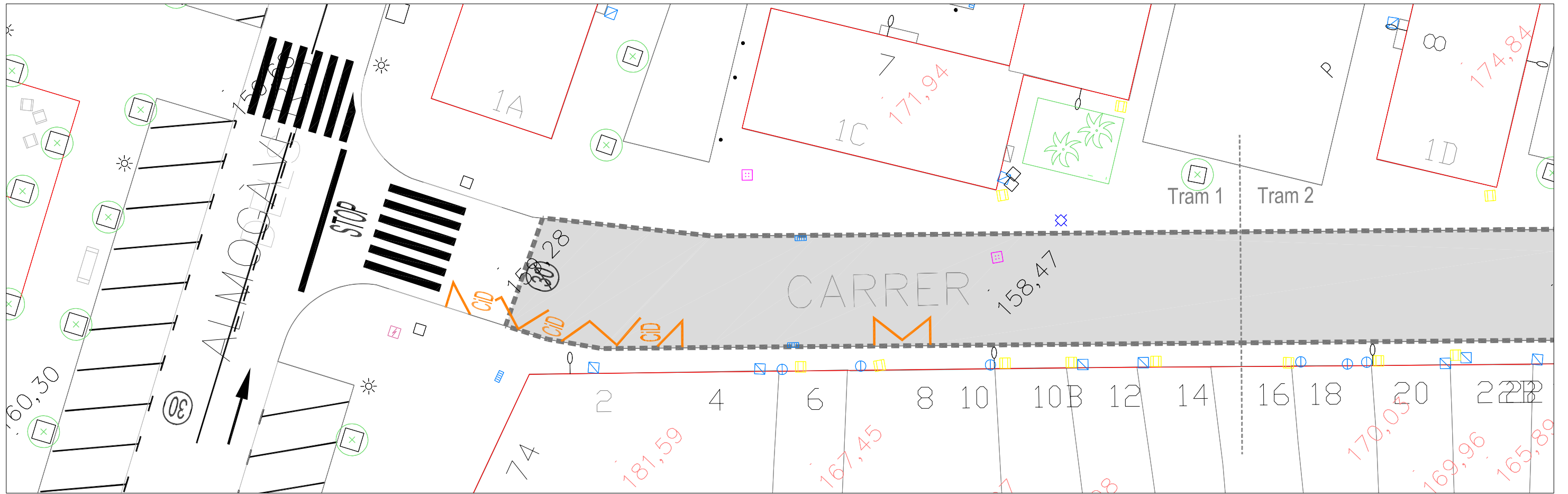

LLEGENDA Àmbit intervenció 766 m ²	PAVIMENTS Capa de rodadura de MBC de gruix = 5 cm	ACABATS I PINTURES Línies blanques Línies grogues Línies blaves	Pas de vianants Lletres i símbols Banda sonora nova Pilona	Escala: 1/250			
				Referència: Districte 6			
Ajuntament de Sabadell SERVEI D'OBRES PÚBLIQUES, PARCS I JARDINS MANTENIMENTS	RENOVACIÓ I MILLORA DELS FERMS DE CALÇADES I VORERES DELS CARRERS DE SABADELL. FASE 2	Redacció: Arquitecte Josep Solé Mateu	Arquitecte tècnic Carlos Fernández Alonso	Dibutkat: X. Castrillon	Intervenció: GPA: 36553 CARRER DE PARIS entre Perez Moya i Almogàvers	Codí:	Núm. plànol: 30.02 Tram 1 i Tram 2
		Plànol: PLANTA PAVIMENTS I SENYALITZACIÓ	LOT 4	Data: Març 2023			

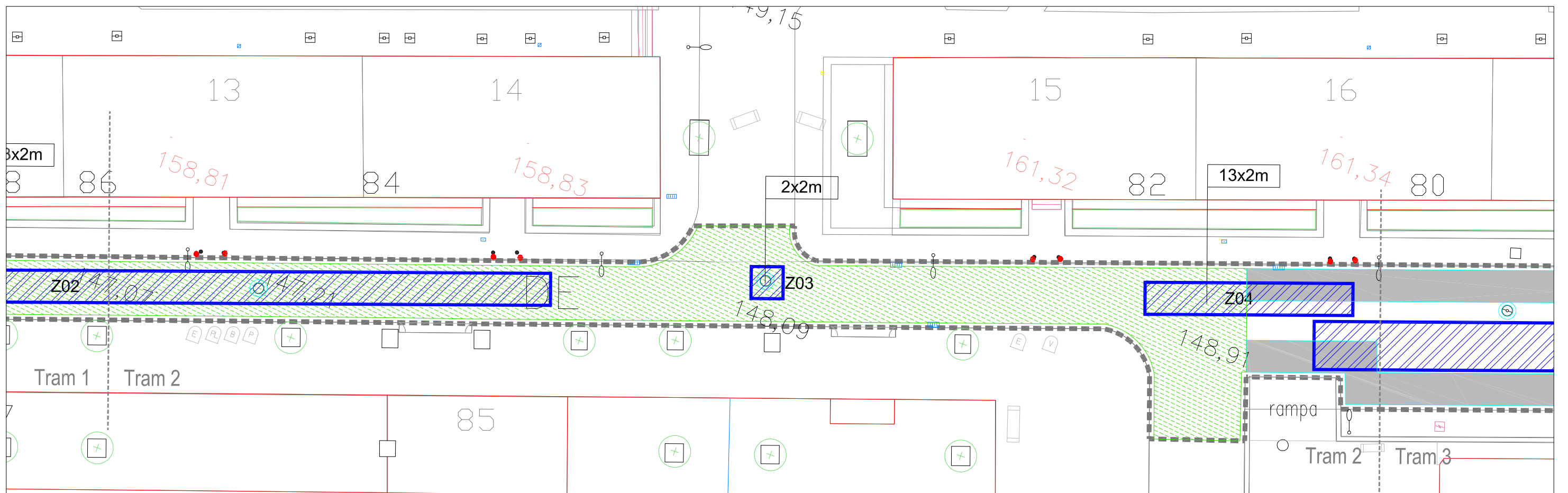
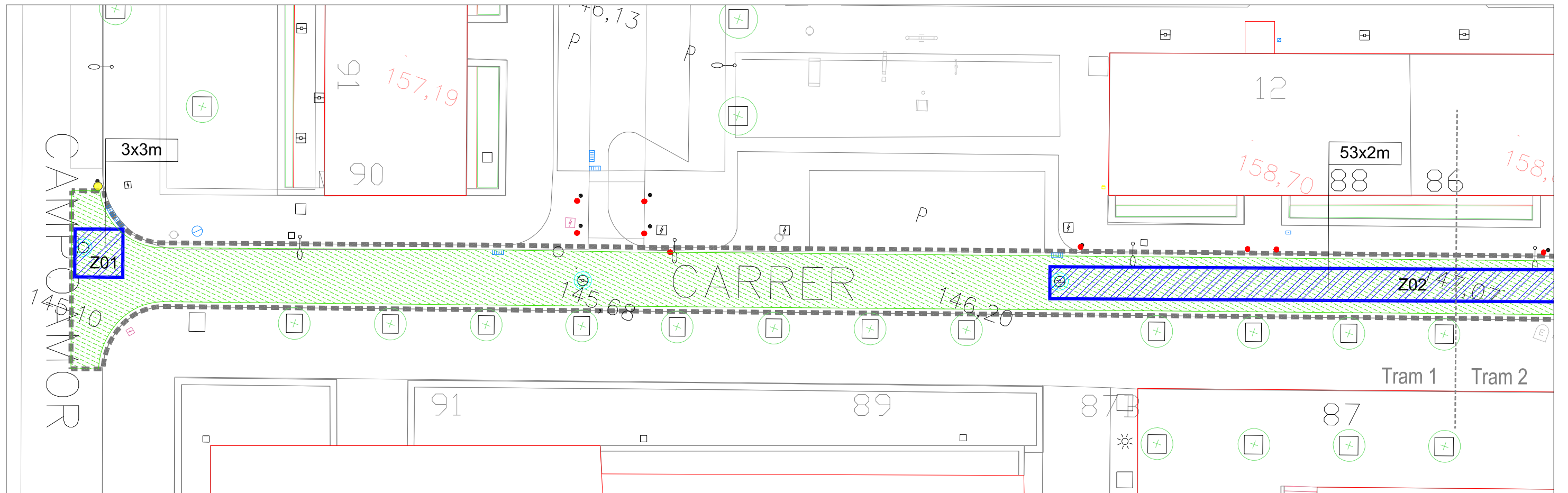

LLEGENDA Àmbit intervenció 1.449m ²	FRESATS, DEMOLICIONS I SANEJATS Tip.1 Demolició total calçada Tip.2 Fresat perimetral Tip.3 Fresat superficial total Fresat addicional Sanejats base calçada Demolició vorera Demolició rigola Demolició vorada	ARRENCADA I NIVELLACIÓ ELEMENTS EXISTENTS Embornal Pilona Tapa registre serveis Tapa pou clavegueram Plataforma autobús Banda sonorreductora	Escala: 1/250	
			Referència: Districte 6	
Ajuntament de Sabadell SERVEI D'OBRES PÚBLIQUES, PARCS I JARDINS MANTENIMENTS	RENOVACIÓ I MILLORA DELS FERMS DE CALÇADES I VORERES DELS CARRERS DE SABADELL. FASE 2	Redacció: Arquitecte Josep Solé Mateu	Arquitecte tècnic Carlos Fernández Alonso	Dibujat: X. Castrillon
		Intervenció: GPA: 27423 CARRER DE FEIJOO entre Reis Catòlics i Campoamor Plànol: PLANTA PAVIMENTS I SENYALITZACIÓ	Codí: Data: Març 2023	Núm. plànol: 31.01 Tram 1 i Tram 2

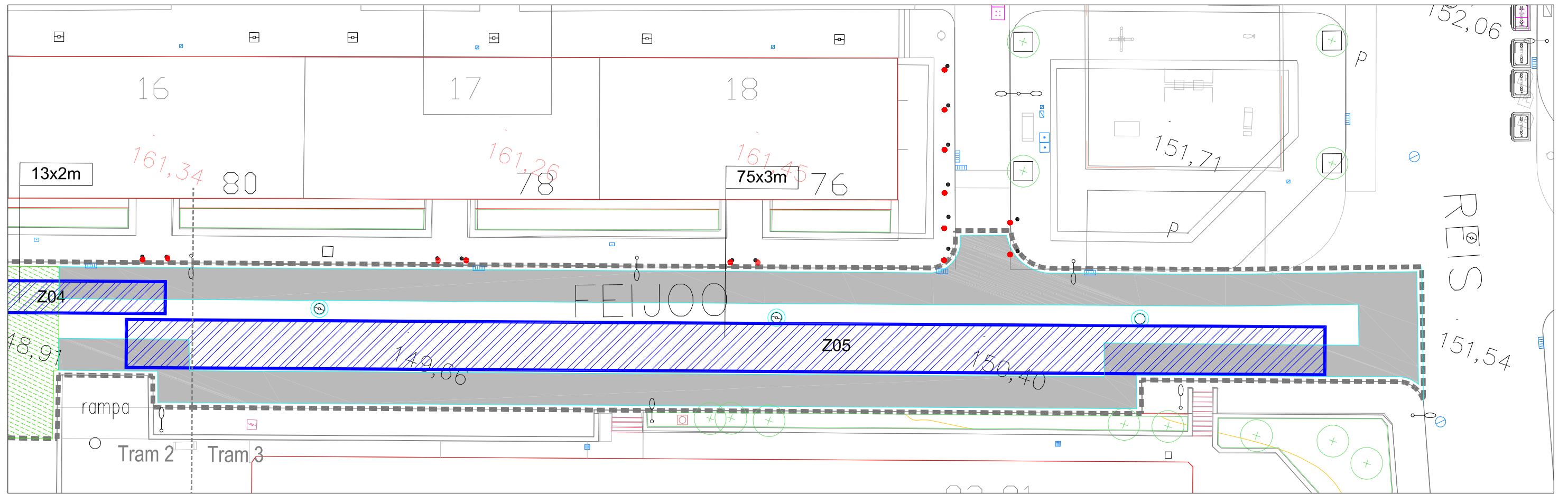

LLEGENDA Àmbit intervenció 1.449m ²	FRESATS, DEMOLICIONS I SANEJATS Tip.1 Demolició total calçada Tip.2 Fresat perimetral Tip.3 Fresat superficial total Fresat addicional Sanejat base calçada Demolició vorera Demolició rigola Demolició vorada	ARRENCADA I NIVELLACIÓ ELEMENTS EXISTENTS Embornal Pilona Tapa registre serveis Tapa pou clavegueram Plataforma autobús Banda sonorreductora	Escala: 1/250				
			Referència: Districte 6				
Ajuntament de Sabadell SERVEI D'OBRES PÚBLIQUES, PARCS I JARDINS MANTENIMENTS	RENOVACIÓ I MILLORA DELS FERMS DE CALÇADES I VORERES DELS CARRERS DE SABADELL. FASE 2	Redacció: Arquitecte Josep Solé Mateu	Arquitecte tècnic Carlos Fernández Alonso	Dibutkat: X. Castrillon	Intervenció: GPA: 27423 CARRER DE FEIJOO entre Reis Catòlics i Campoamor Plànol: PLANTA PAVIMENTS I SENYALITZACIÓ LOT 4	Codí: Data: Març 2023	Núm. plànol: 31.02 Tram 3

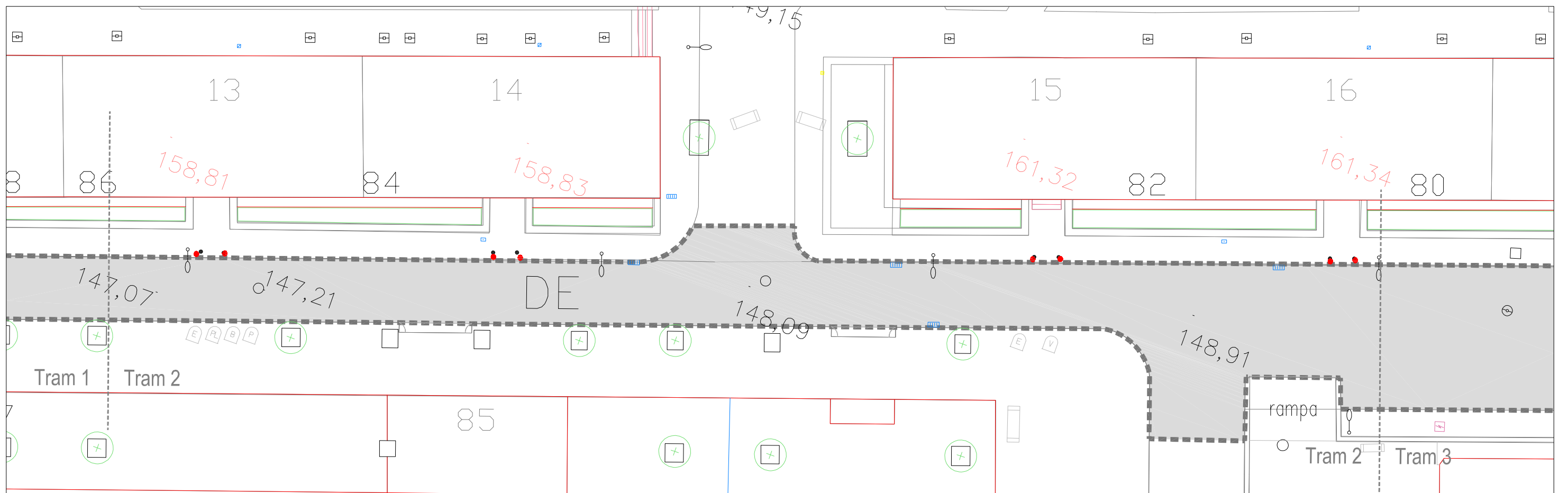
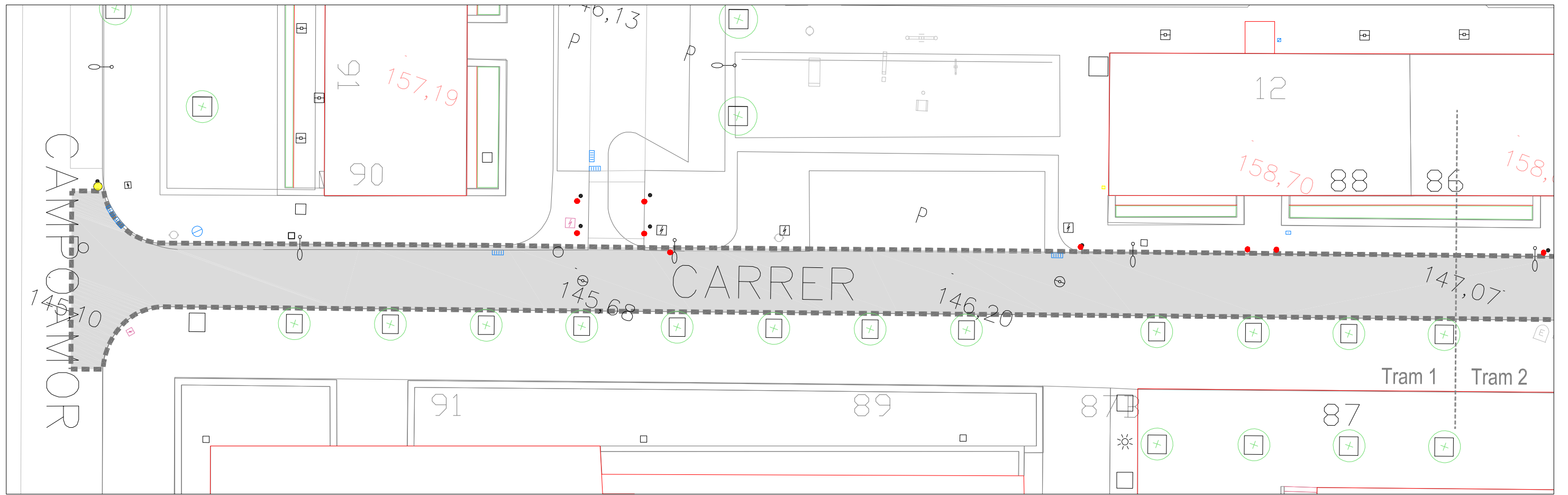

LLEGENDA Àmbit intervenció 1.449m ²	PAVIMENTS Capa de rodadura de MBC de gruix = 5 cm	ACABATS I PINTURES Línies blanques Línies grogues Línies blaves Pas de vianants Lletres i símbols Banda sonora nova Pílon	Escala: 1/250 Referència: Districte 6
Ajuntament de Sabadell SERVEI D'OBRES PÚBLIQUES, PARCS I JARDINS MANTENIMENTS	RENOVACIÓ I MILLORA DELS FERMS DE CALÇADES DELS CARRERS DE SABADELL	Redacció: Arquitecte Josep Solé Mateu Arquitecte tècnic Carlos Fernández Alonso Dibutkat: X. Castrillon	Intervenció: GPA: 27423 CARRER DE FEJOO entre Reis Catòlics i Campoamor Plànol: LOT 4 Data: Març 2023 Núm. plànol: 31.03 Tram 1 i Tram 2

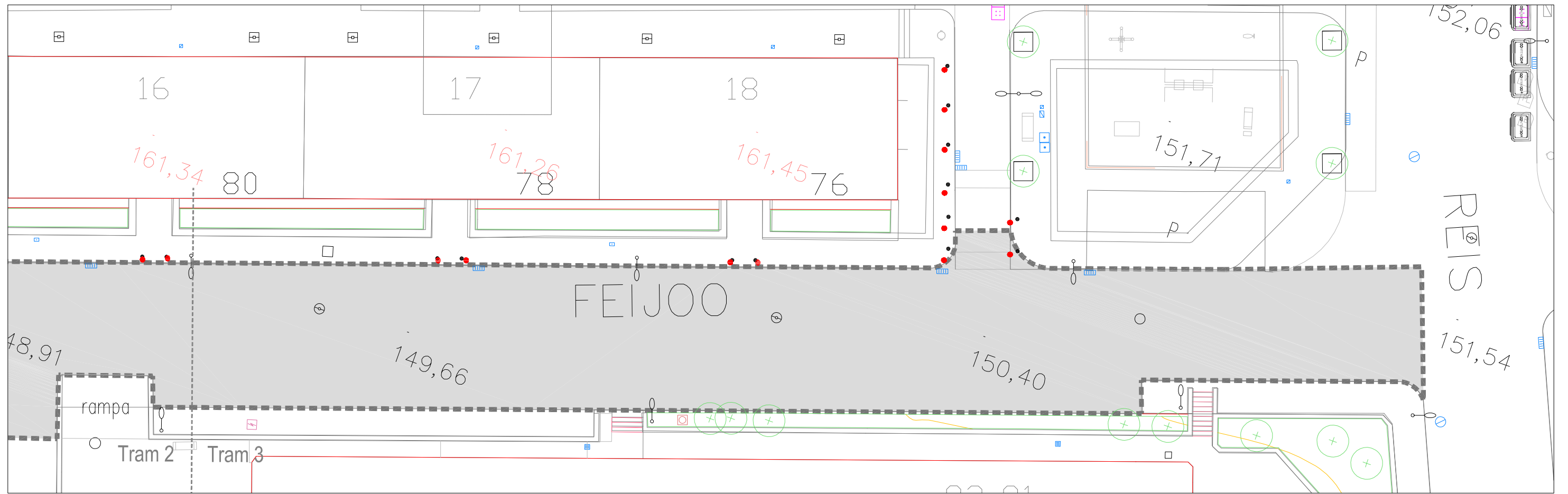

LLEGENDA Àmbit intervenció 1.449m ²	PAVIMENTS Capa de rodadura de MBC de gruix = 5 cm	ACABATS I PINTURES Línies blanques Línies grogues Línies blaves	Pas de vianants Lletres i símbols Banda sonora nova Pílon	Escala: 1/250			
				Referència: Districte 6			
Ajuntament de Sabadell SERVEI D'OBRES PÚBLIQUES, PARCS I JARDINS MANTENIMENTS	RENOVACIÓ I MILLORA DELS FERMS DE CALÇADES DELS CARRERS DE SABADELL	Redacció: Arquitecte Josep Solé Mateu	Arquitecte tècnic Carlos Fernández Alonso	Dibutkat: X. Castrillon	Intervenció: GPA: 27423 CARRER DE FEIJOO entre Reis Catòlics i Campoamor Plànol: PLANTA PAVIMENTS I SENYALITZACIÓ	Codí: Data: Març 2023	Núm. plànol: 31.04 Tram 3

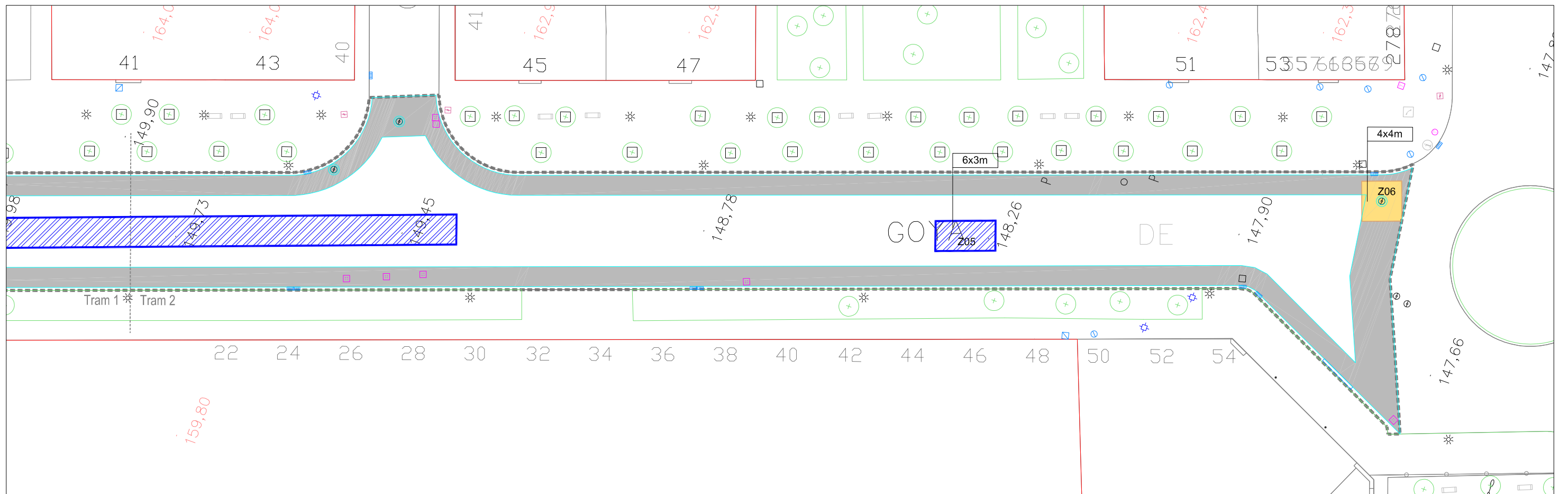
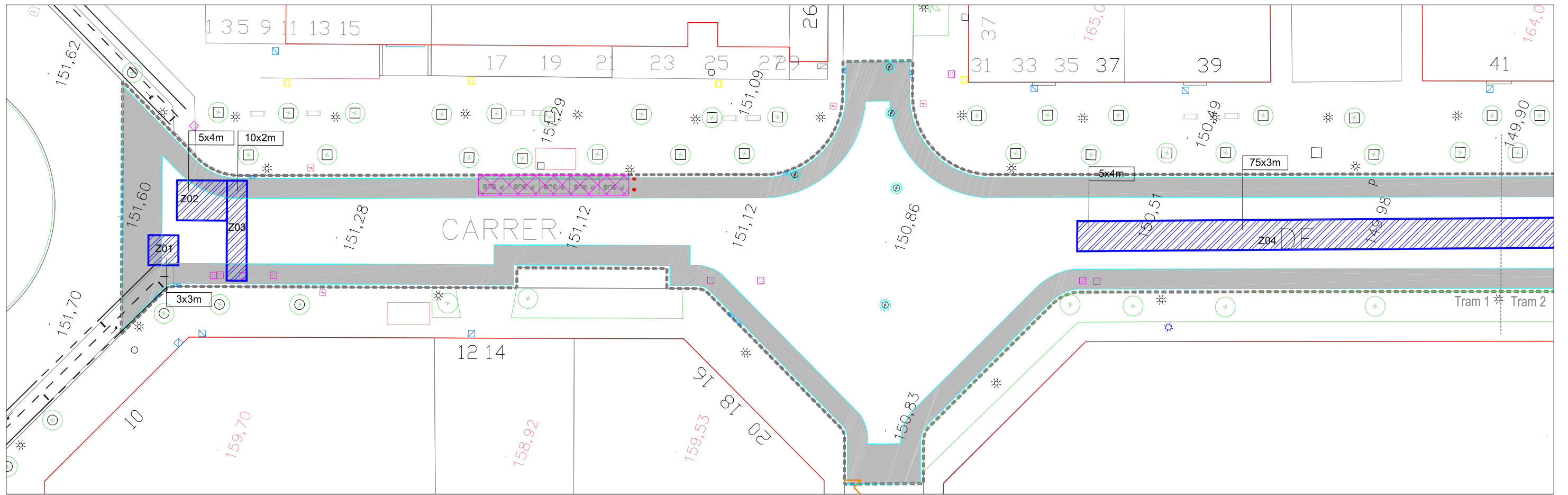

LLEGGENDA Àmbit intervenció 3.742 m ²	FRESATS, DEMOLICIONS I SANEJATS Tip.1 Demolició total calçada Tip.2 Fresat perimetral Tip.3 Fresat superficial total Fresat addicional Sanejat base calçada Demolició vorera Demolició rigola Demolició vorada	ARRENCADA I NIVELLACIÓ ELEMENTS EXISTENTS Embornal Pilona Tapa registre serveis Tapa pou clavegueram Plataforma autobús Banda sonorredutora	Escala: 1/400	
			Referència: Districte 6	
Ajuntament de Sabadell SERVEI D'OBRES PÚBLIQUES, PARCS I JARDINS MANTENIMENTS	RENOVACIÓ I MILLORA DELS FERMS DE CALÇADES DELS CARRERS DE SABADELL	Redacció: Arquitecte Josep Solé Mateu	Arquitecte tècnic Carlos Fernández Alonso	Dibutkat: X. Castrillon
		Intervenció: GPA: 28492 CARRER DE GOYA entre Comerç i Espronceda Plànol: PLANTA DEMOLICIONS, ENDERROCS I NIVELLACIÓ	LOT 4	Núm. plànol: 32.01 Tram 1 i Tram 2 Data: Març 2023

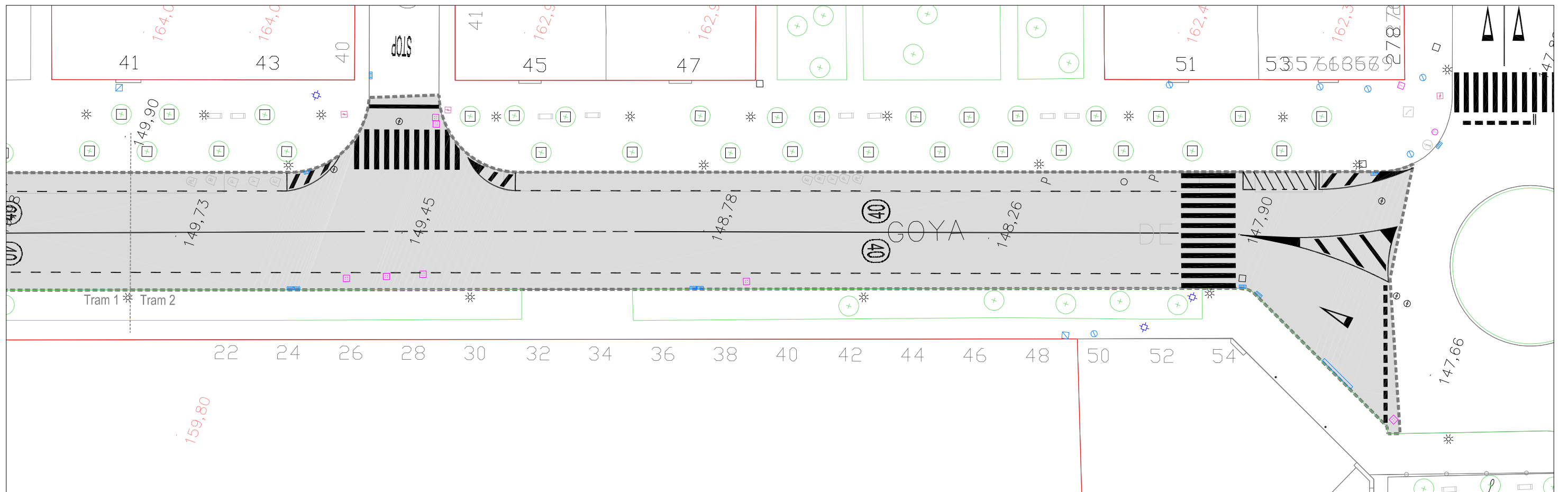
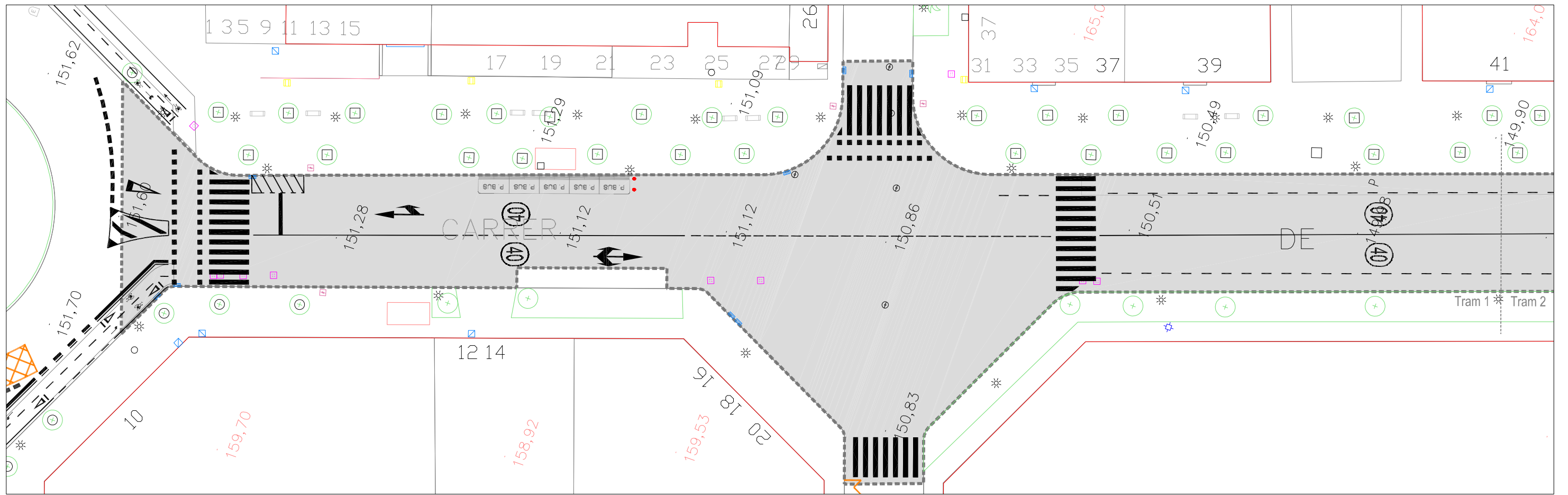

LLEGENDA Àmbit intervenció 3.742 m ²	PAVIMENTS Capa de rodadura de MBC de gruix = 5 cm	ACABATS I PINTURES Línies blanques Línies grogues Línies blaves	Pas de vianants Lletres i símbols Banda sonora nova Pilona	Escala: 1/400		
				Referència: Districte 6		
Ajuntament de Sabadell SERVEI D'OBRES PÚBLIQUES, PARCS I JARDINS MANTENIMENTS	RENOVACIÓ I MILLORA DELS FERMS DE CALÇADES DELS CARRERS DE SABADELL	Redacció: Arquitecte Josep Solé Mateu	Arquitecte tècnic Carlos Fernández Alonso	Dibutkat: X. Castrillon	Intervenció: GPA: 28492 CARRER DE GOYA entre Comerç i Espronceda	Núm. plànol: 32.02 Tram 1 i Tram 2
		Plànol: PLANTA PAVIMENTS I SENYALITZACIÓ			LOT 4	Data: Març 2023

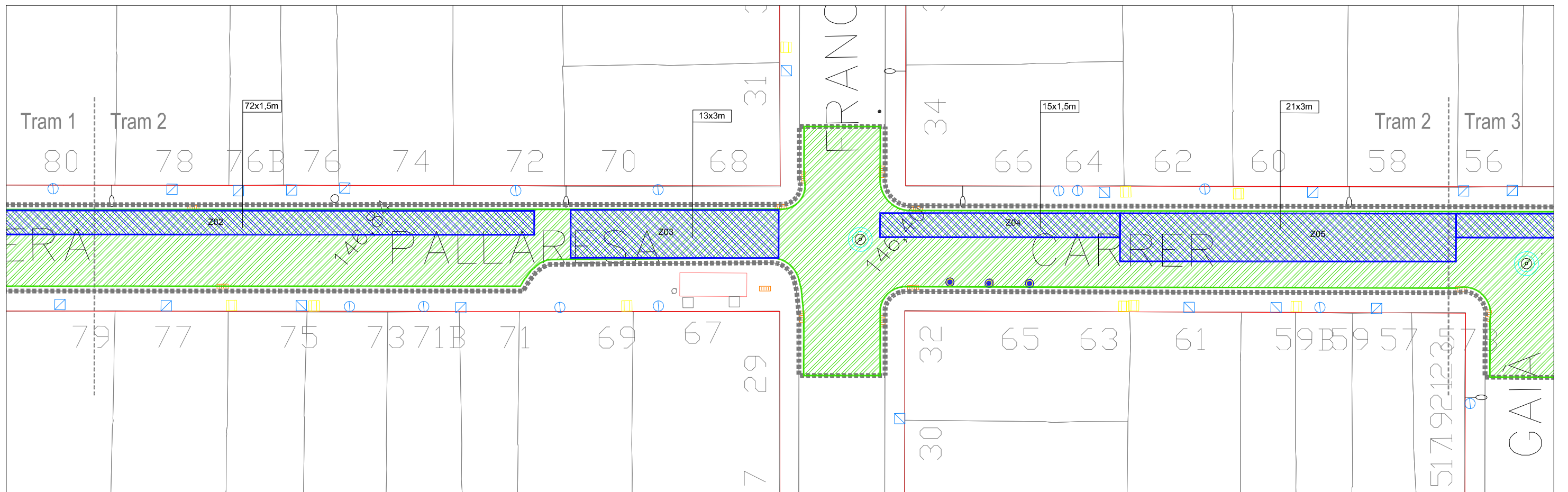
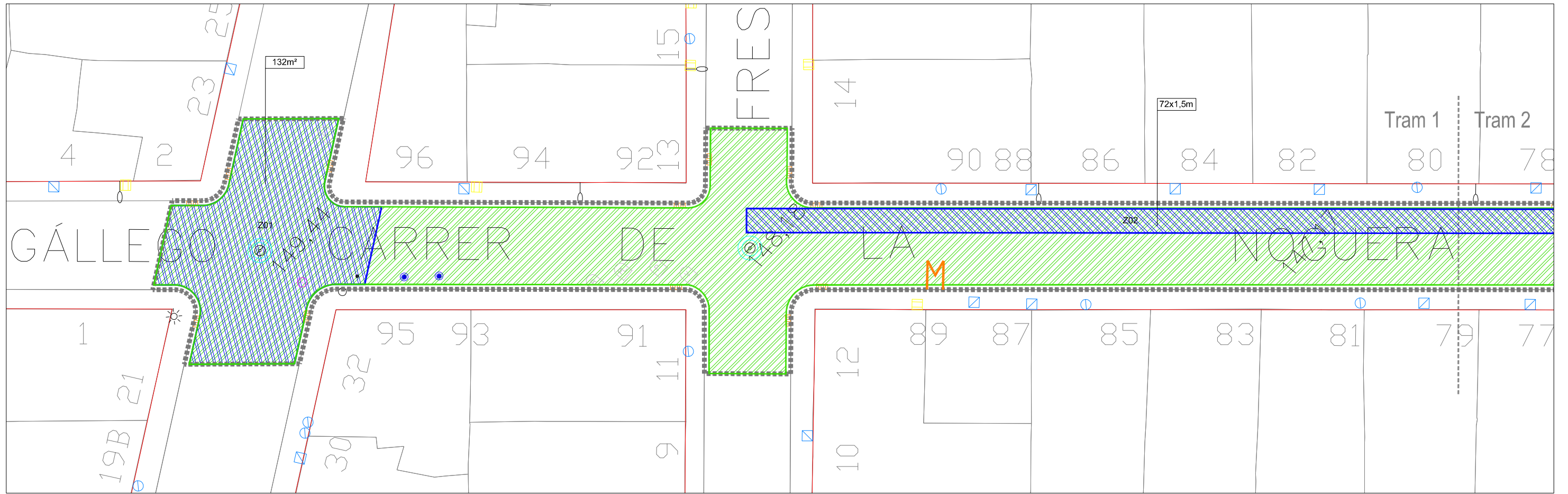

LLEGENDA Àmbit intervenció 2.120 m ²	FRESATS, DEMOLICIONS I SANEJATS Tip.1 Demolició total calçada Tip.2 Fresat perimetral Tip.3 Fresat superficial total Fresat addicional Sanejats base calçada Demolició vorera Demolició rigola Demolició vorada	ARRENCADA I NIVELLACIÓ ELEMENTS EXISTENTS Embornal Pilona Tapa registre serveis Tapa pou clavegueram Plataforma autobús Banda sonorredutora	Escala: 1/250				
			Referència: Districte 7				
Ajuntament de Sabadell SERVEI D'OBRES PÚBLIQUES, PARCS I JARDINS MANTENIMENTS	RENOVACIÓ I MILLORA DELS FERMS DE CALÇADES I VORERES DELS CARRERS DE SABADELL. FASE 2	Redacció: Arquitecte Josep Solé Mateu	Arquitecte tècnic Carlos Fernández Alonso	Dibulkat: X. Castrillon	Intervenció: GPA: 36911 CARRER DE NOGUERA PALLARESA entre Segre i Ebre	Codí: Districte 7	Núm. plànol: 33.01 Tram 1 i Tram 2
					Plànol: PLANTA DEMOLICIONS, ENDERROCS I NIVELLACIÓ	LOT 4	

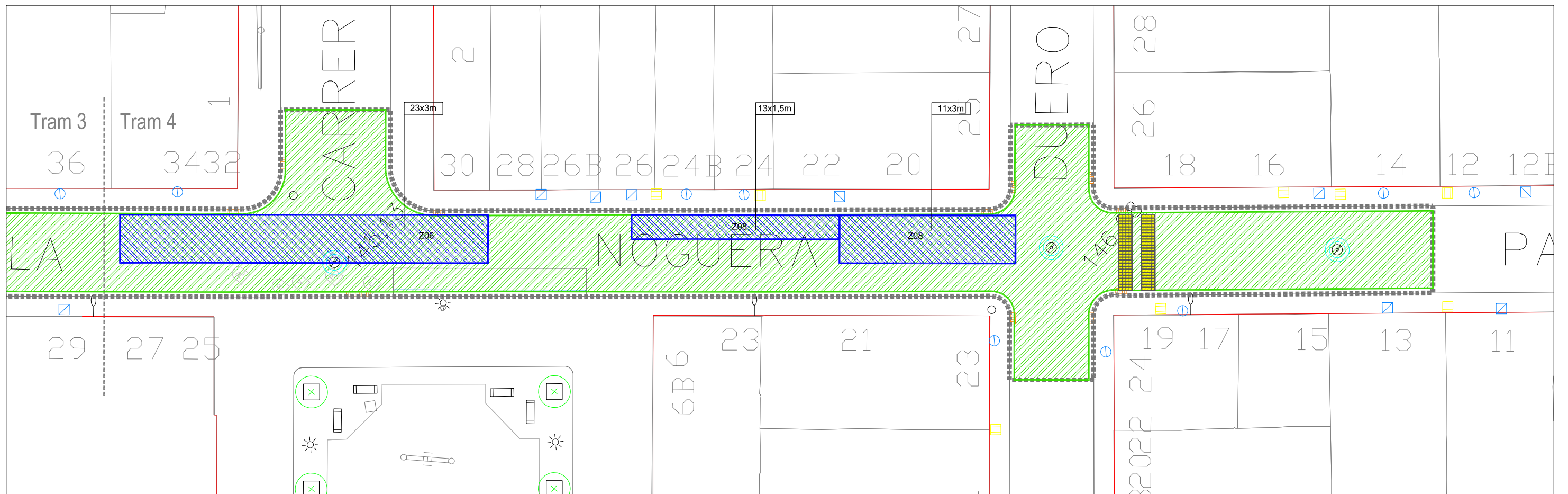
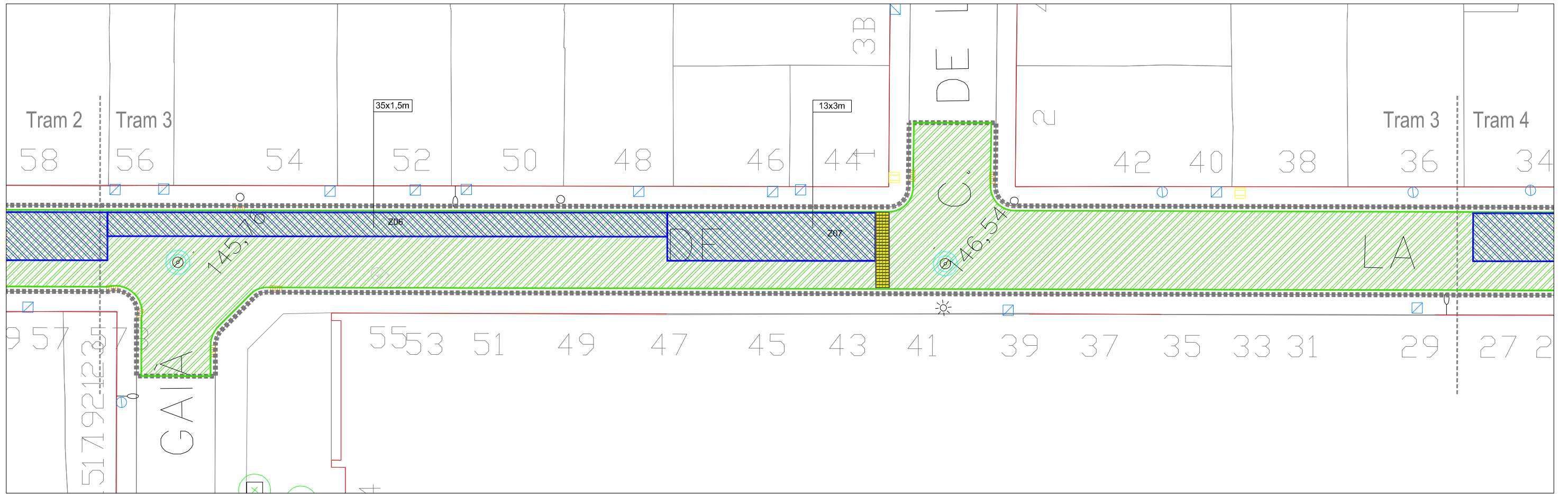

LLEGENDA Àmbit intervenció 2.120 m ²	FRESATS, DEMOLICIONS I SANEJATS Tip.1 Demolició total calçada Tip.2 Fresat perimetral Tip.3 Fresat superficial total Fresat addicional Sanejats base calçada Demolició vorera Demolició rigola Demolició vorada	ARRENCADA I NIVELLACIÓ ELEMENTS EXISTENTS Embornal Pilona Tapa registre serveis Tapa pou clavegueram Plataforma autobús Banda sonorredutora	Escala: 1/250				
			Referència: Districte 7				
Ajuntament de Sabadell SERVEI D'OBRES PÚBLIQUES, PARCS I JARDINS MANTENIMENTS	RENOVACIÓ I MILLORA DELS FERMS DE CALÇADES I VORERES DELS CARRERS DE SABADELL. FASE 2	Redacció: Arquitecte Josep Solé Mateu	Arquitecte tècnic Carlos Fernández Alonso	Dibujat: X. Castrillon	Intervenció: GPA: 36911 CARRER DE NOGUERA PALLARESA entre Segre i Ebre Plànol: PLANTA DEMOLICIONS, ENDERROCS I NIVELLACIÓ	Codí: Data: Març 2023	Núm. plànol: 33.02 Tram 3 i Tram 4

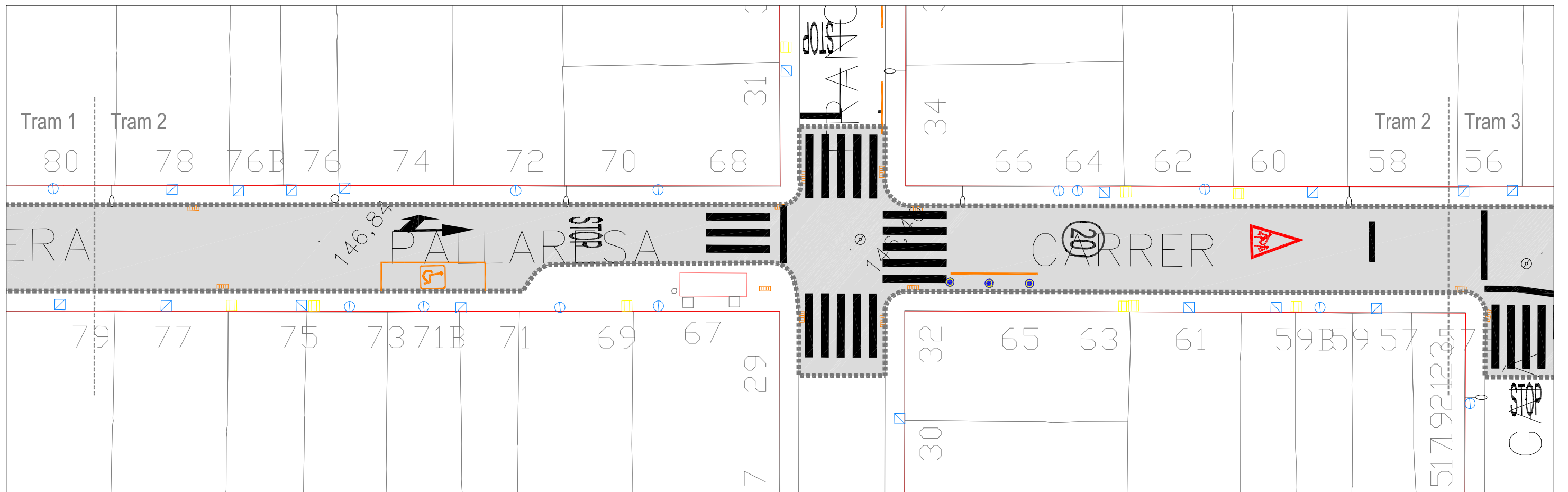
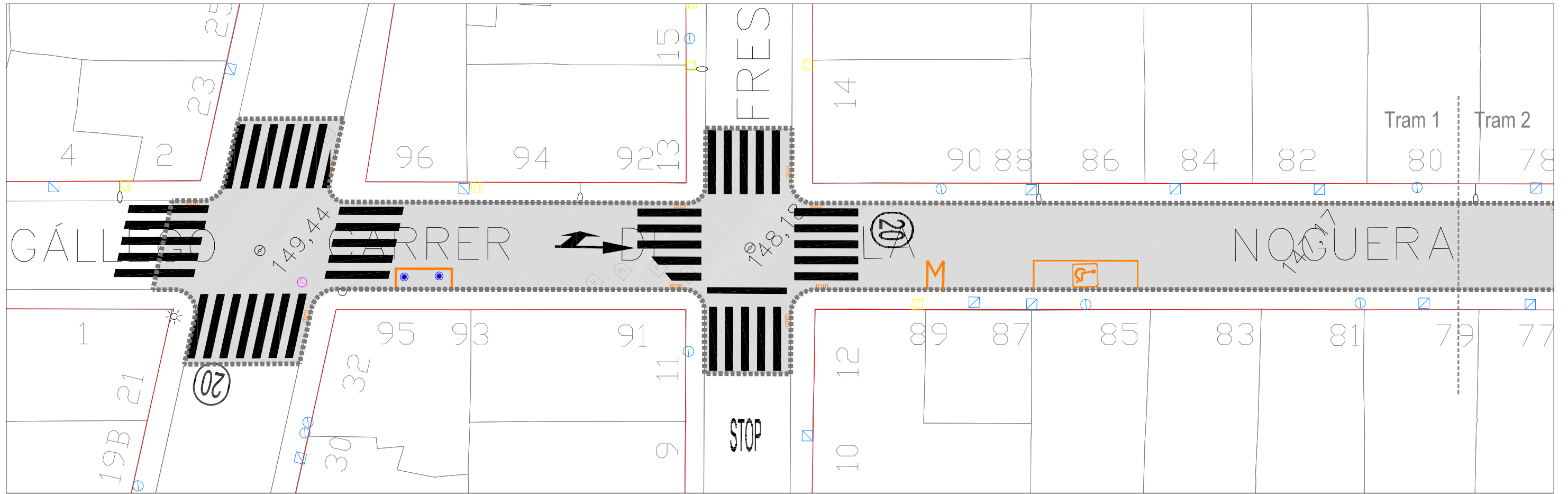

LLEGENDA Àmbit intervenció 2.120 m ²	PAVIMENTS Capa de rodadura de MBC de gruix = 5 cm	ACABATS I PINTURES Línies blanques Línies grogues Línies blaves	Pas de vianants Lletres i símbols Banda sonora nova Pilona	Escala: 1/250			
				Referència: Districte 7			
Ajuntament de Sabadell SERVEI D'OBRES PÚBLIQUES, PARCS I JARDINS MANTENIMENTS	RENOVACIÓ I MILLORA DELS FERMS DE CALÇADES I VORERES DELS CARRERS DE SABADELL. FASE 2	Redacció: Arquitecte Josep Solé Mateu	Arquitecte tècnic Carlos Fernández Alonso	Dibutkat: X. Castrillon	Intervenció: GPA: 36911 CARRER DE NOGUERA PALLARESA entre Segre i Ebre	Codí:	Núm. plànol: 33.03
		Plànol: PLANTA PAVIMENTS I SENYALITZACIÓ	LOT 4	Data: Març 2023	Tram 1 i Tram 2		

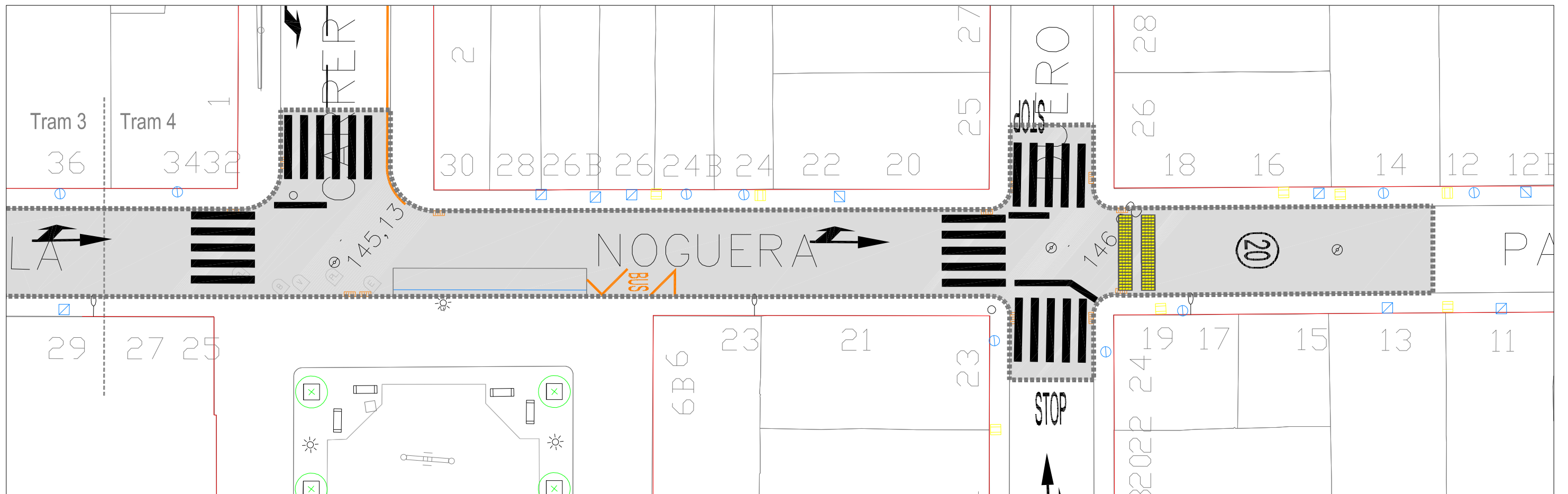
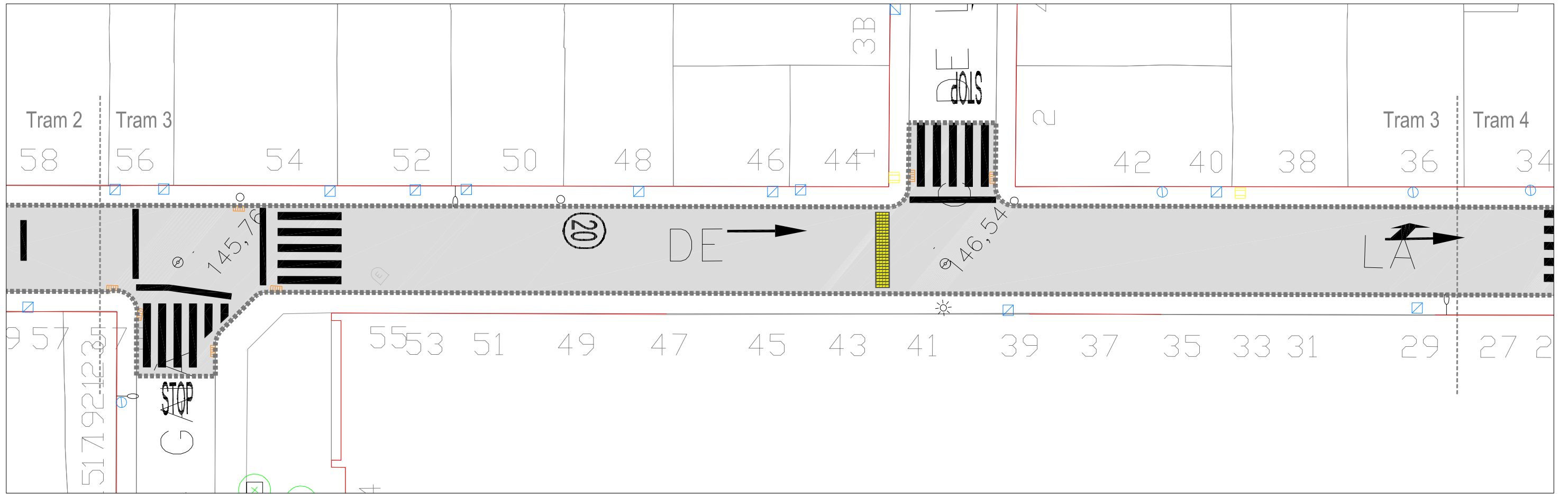

LLEGENDA Àmbit intervenció 2.120 m ²	PAVIMENTS Capa de rodadura de MBC de gruix = 5 cm	ACABATS I PINTURES Línies blanques Línies grogues Línies blaves	Pas de vianants Lletres i símbols Banda sonora nova Pilona	Escala: 1/250		
				Referència: Districte 7		
Ajuntament de Sabadell SERVEI D'OBRES PÚBLIQUES, PARCS I JARDINS MANTENIMENTS	RENOVACIÓ I MILLORA DELS FERMS DE CALÇADES I VORERES DELS CARRERS DE SABADELL. FASE 2	Redacció: Arquitecte Josep Solé Mateu	Arquitecte tècnic Carlos Fernández Alonso	Dibutkat: X. Castrillon	Intervenció: GPA: 36911 CARRER DE NOGUERA PALLARESA entre Segre i Ebre Plànol: PLANTA PAVIMENTS I SENYALITZACIÓ LOT 4	Codí: 33.04 Data: Març 2023 Núm. plànol: 33.04 Tram 3 i Tram 4

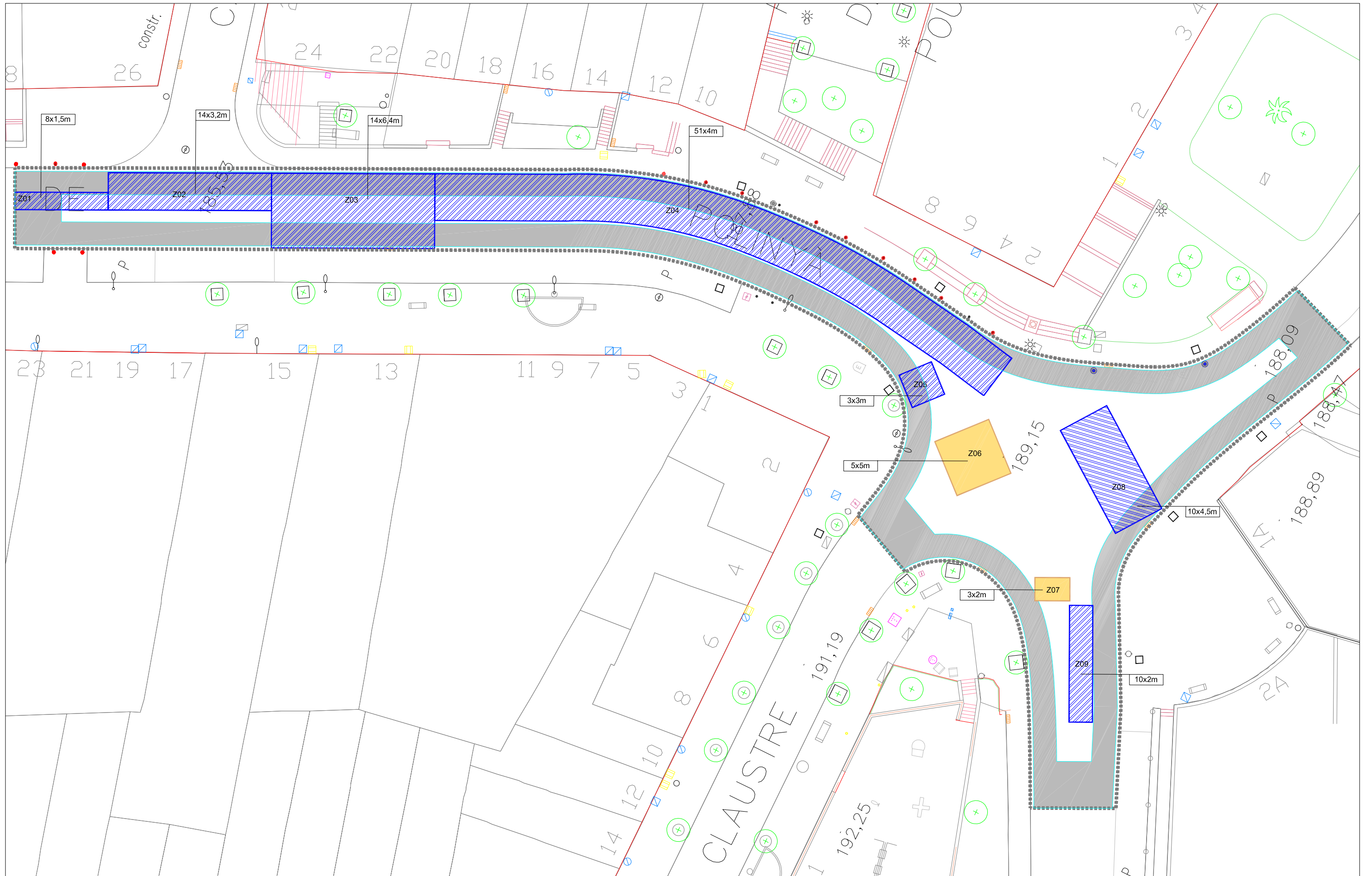

LLEGGENDA Àmbit intervenció 1.290 m ²	FRESATS, DEMOLICIONS I SANEJATS Tip.1 Demolició total calçada Tip.2 Fresat perimetral Tip.3 Fresat superficial total Fresat adicional Sanejat base calçada Demolició vorera Demolició rigola Demolició vorada	ARRENCADA I NIVELLACIÓ ELEMENTS EXISTENTS Embornal Pilona Tapa registre serveis Tapa pou clavegueram Plataforma autobús Banda sonorredutora	Escala: 1/300 Referència: Districte 7	
			Redacció: Josep Solé Mateu Arquitecte: Carlos Fernández Alonso Arquitecte tècnic: X. Castrillon	

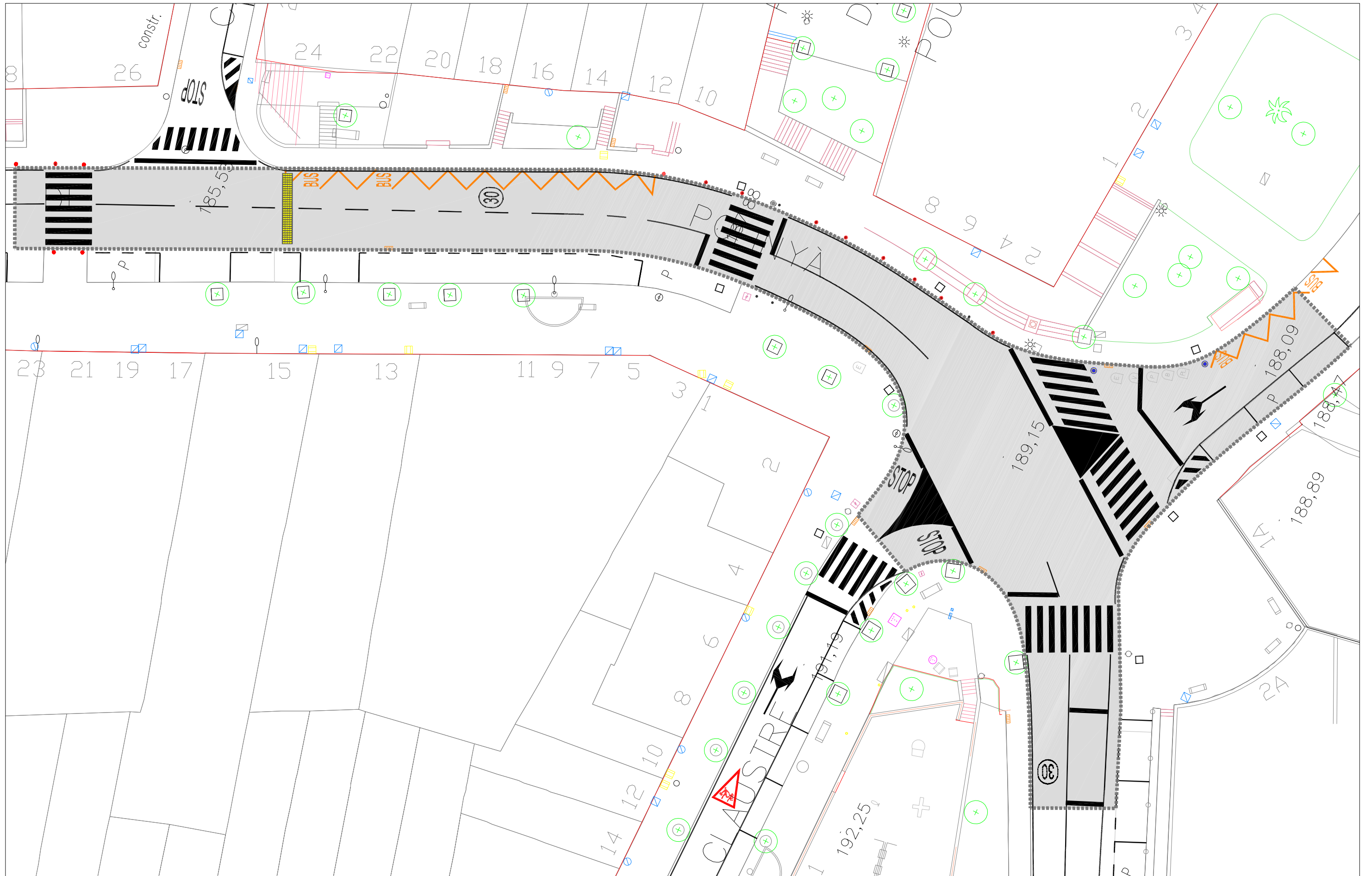

<p>LLEGENDA</p> <p>▭ Àmbit intervenció 1.290 m²</p>	<p>PAVIMENTS</p> <p>▭ Capa de rodadura de MBC de gruix = 5 cm</p>	<p>ACABATS I PINTURES</p> <p>— Línies blanques</p> <p>— Línies grogues</p> <p>— Línies blaves</p>	<p>▬ Pas de vianants</p> <p>⊕ Lletres i símbols</p> <p>▬ Banda sonora nova</p> <p>● Pilona</p>	<p>Escala: 1/300</p> <p>Referència: Districte 7</p>	
<p>Ajuntament de Sabadell</p> <p>SERVEI D'OBRES PÚBLIQUES, PARCS I JARDINS</p> <p>MANUTENIMENTS</p>	<p>RENOVACIÓ I MILLORA DELS FERMS DE CALÇADES I VORERES DELS CARRERS DE SABADELL. FASE 2</p>	<p>Redacció: Arquitecte</p> <p>Arquitecte tècnic</p> <p>Dibutkat: X. Castrillon</p> <p>Intervenció: GPA; 35201</p> <p>AVINGUDA POLINYÀ</p> <p>Plànol: PLANTA PAVIMENTS I SENYALITZACIÓ</p>	<p>entre Bona-Sort i Begoña</p> <p>LOT 4</p>	<p>Codi:</p> <p>Data: Març 2023</p>	<p>Núm. plànol: 34.02</p> <p>Tram 1</p>

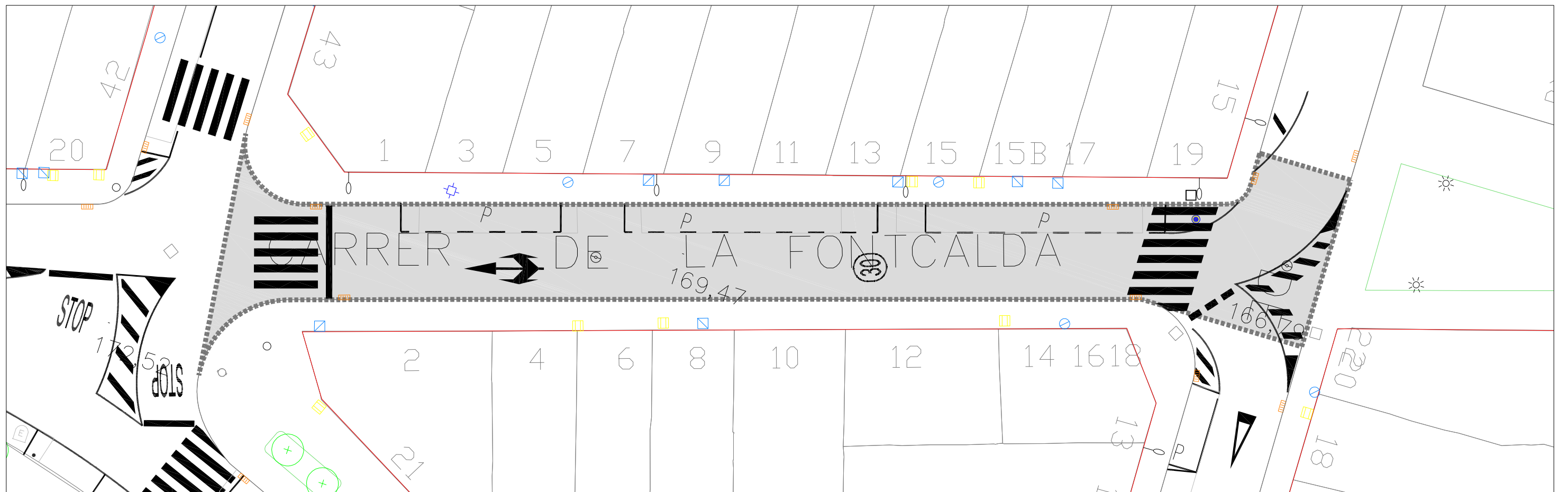
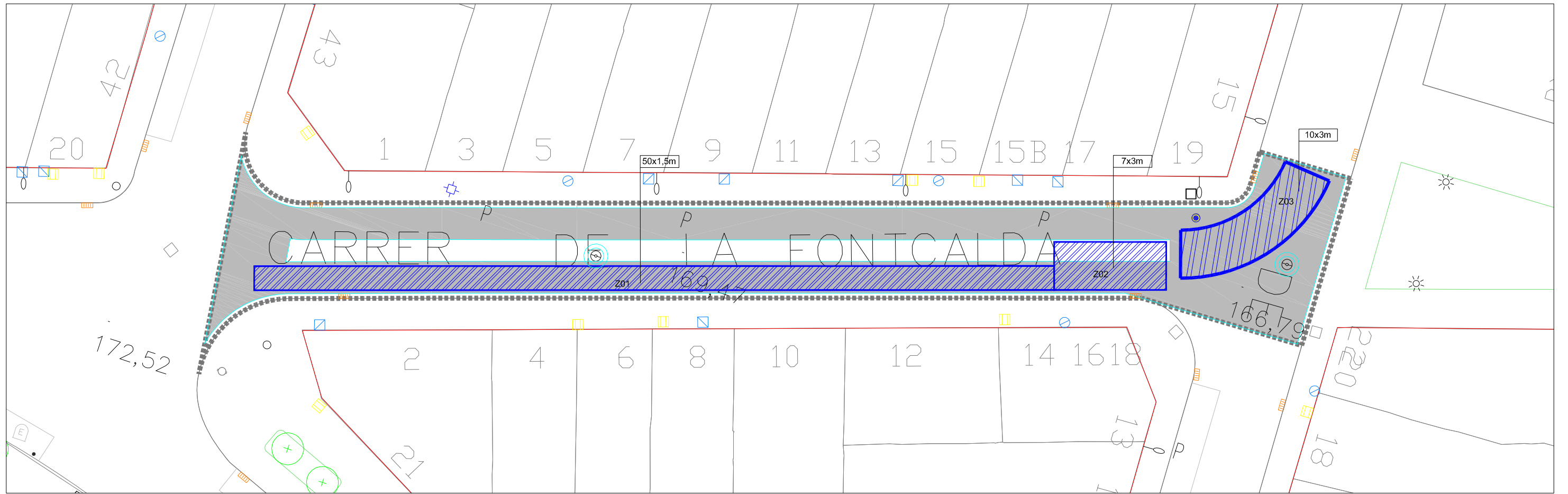

LLEGENDA Àmbit intervenció 451 m ²	FRESATS, DEMOLICIONS I SANEJATS Tip.1 Demolició total calçada Tip.2 Fresat perimetral Tip.3 Fresat superficial total Fresat adicional Sanejats base calçada Demolició vorera Demolició rigola Demolició vorada	ARRENCADA I NIVELLACIÓ ELEMENTS EXISTENTS Embornal Piona Tapa registre serveis Tapa pou clavegueram Plataforma autobús Banda sonorredutora	ACABATS I PINTURES Línies blanques Línies grogues Línies blaves Pas de vianants Lletres i símbols Banda sonora nova Piona	Escala: 1/250			
				Referència: Districte 7			
Ajuntament de Sabadell SERVEI D'OBRES PÚBLIQUES, PARCS I JARDINS MANTENIMENTS	RENOVACIÓ I MILLORA DELS FERMS DE CALÇADES I VORERES DELS CARRERS DE SABADELL. FASE 2	Redacció: Arquitecte Josep Solé Mateu	Arquitecte tècnic Carlos Fernández Alonso	Dibuixat: X. Castrillon	Intervenció: GPA: 35202 CARRER DE FONTCALDA entre Remei i Almudena	Codi: Data: Març 2023	Núm. plànol: 35.01 Tram 1
					Plànol: PLANTA DEMOLICIONS, ENDERROCS I NIVELLACIÓ PLANTA PAVIMENTS I SENYALITZACIÓ		LOT 4

**RENOVACIÓ I MILLORA DELS FERMS DE CALÇADES I VORERES DELS
CARRERS DE SABADELL- FASE 2 CALÇADES**

D. PLÀNOLS
SECCIONS I DETALLS

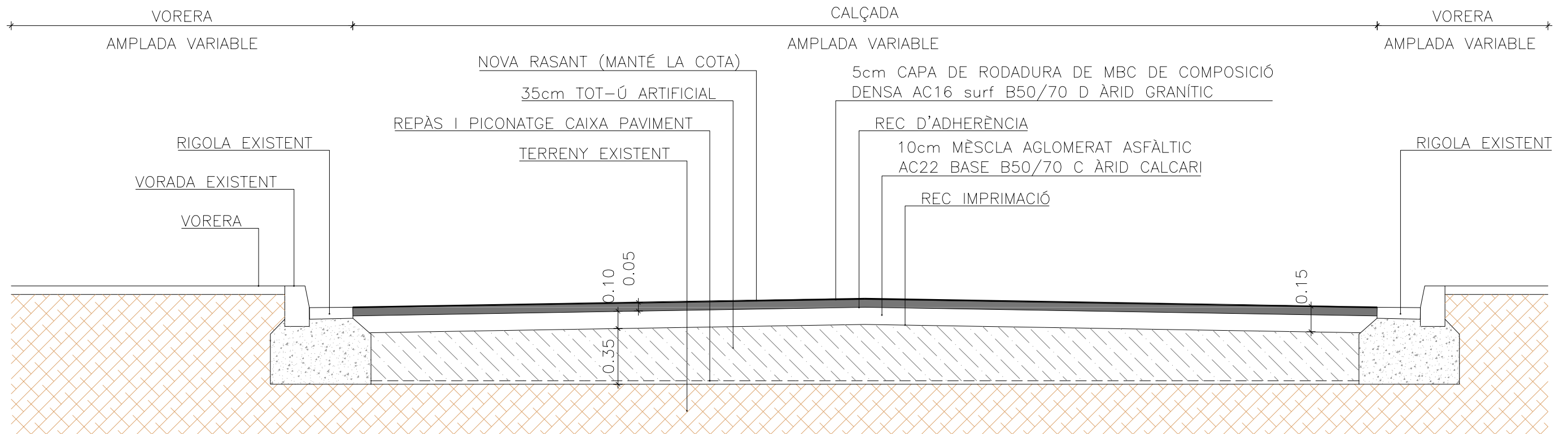
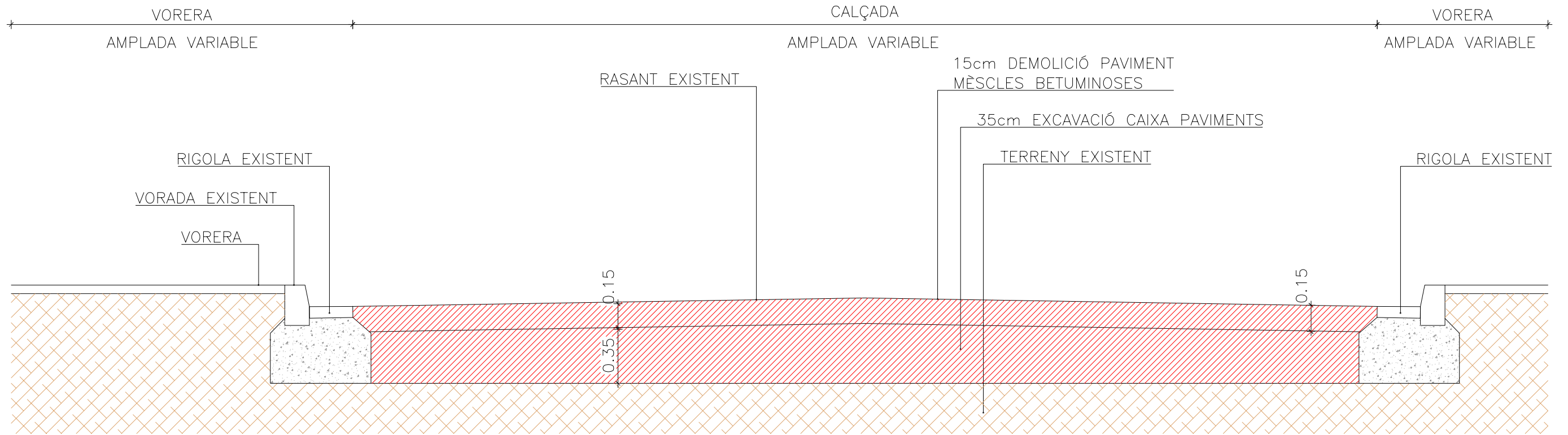

					Escala: 1/25 Referència:		
Ajuntament de Sabadell SERVEI D'OBRES PÚBLIQUES, PARCS I JARDINS MANTENIMENTS			Redacció: Arquitecte Josep Solé Mateu		Codí: Data: Març 2023		Núm. plànol: 40.01
RENOVACIÓ I MILLORA DELS FERMS DE CALÇADES I VORERES DELS CARRERS DE SABADELL. FASE 2			Arquitecte tècnic Carlos Fernández Alonso		Intervenció: DETALLS D'INTERVENCIÓ Plànol: ACTUACIÓ TIPUS 1 RENOVAIÓ TOTAL FERM CALÇADA		
			Dibujat: X. Castrillon				

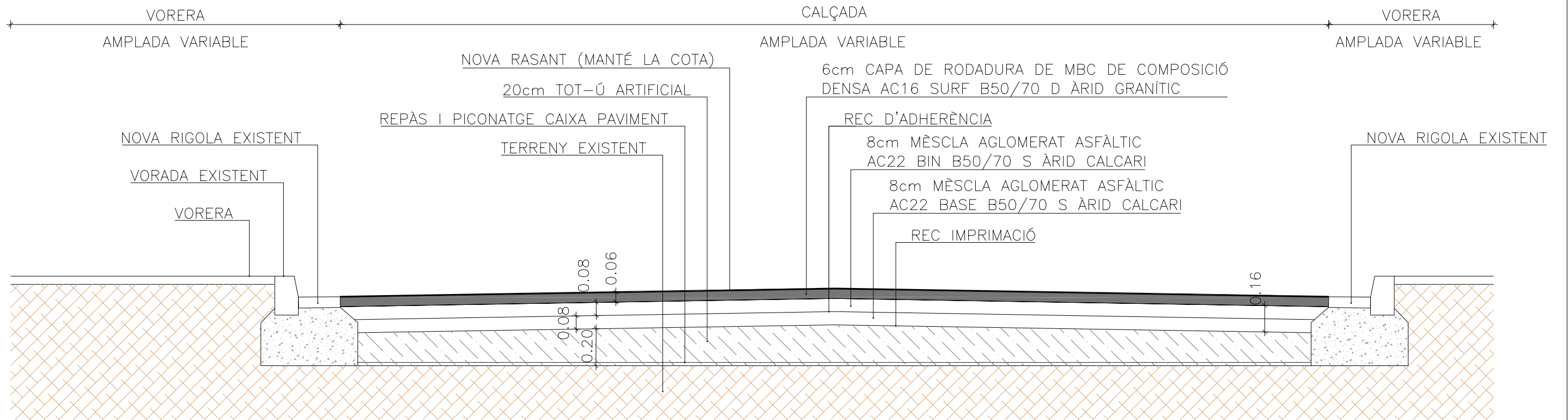
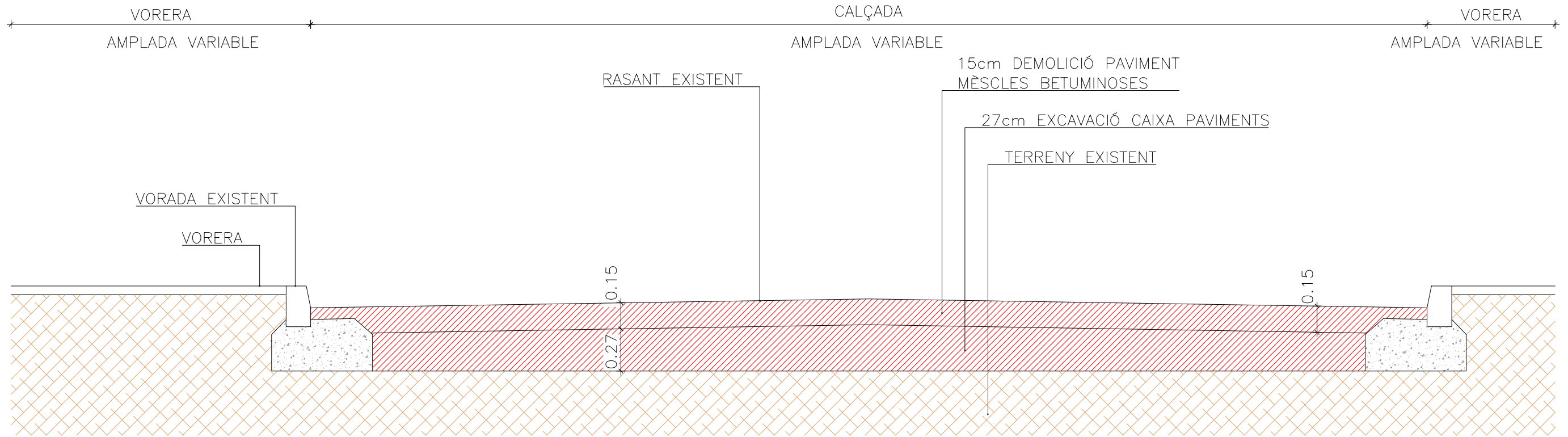

						Escala: 1/25		○
						Referència:		
<p>Ajuntament de Sabadell SERVEI D'OBRES PÚBLIQUES, PARCS I JARDINS MANTENIMENTS</p>	<p>RENOVACIÓ I MILLORA DELS FERMS DE CALÇADES I VORERES DELS CARRERS DE SABADELL. FASE 2</p>	Redacció:	Arquitecte tècnic	Dibuixat:	Intervenció:	Codi:	Núm. plànol:	
		Josep Solé Mateu	Carlos Fernández Alonso	X. Castrillon	ACTUACIÓ TIPUS 1.1	RENOVACIÓ TOTAL FERM CALÇADA. CARRER JOVELLANOS	Març 2023	40.01.1

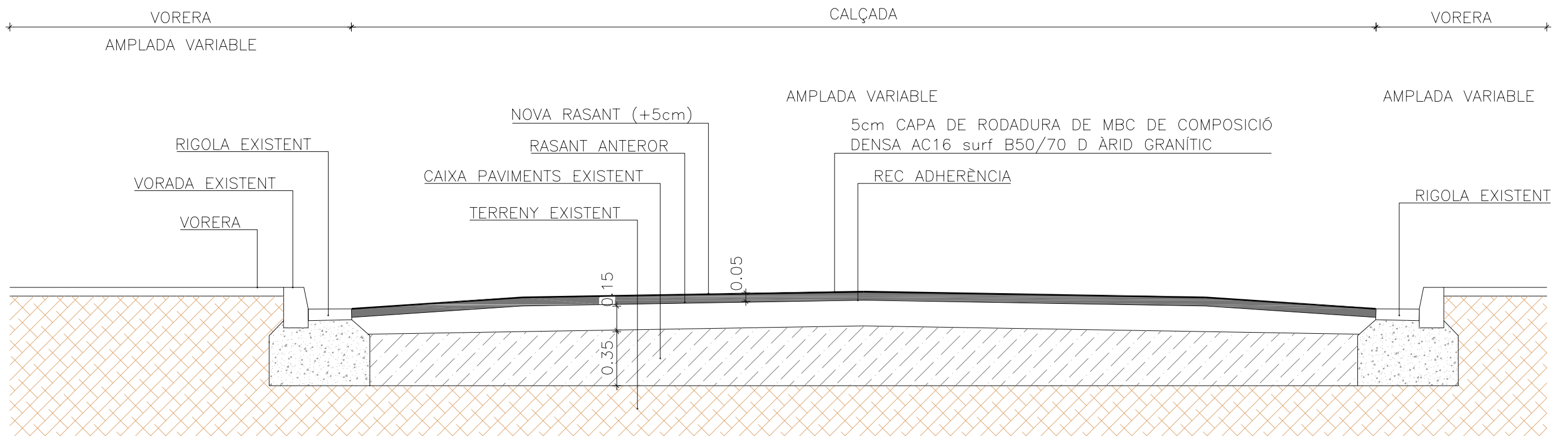
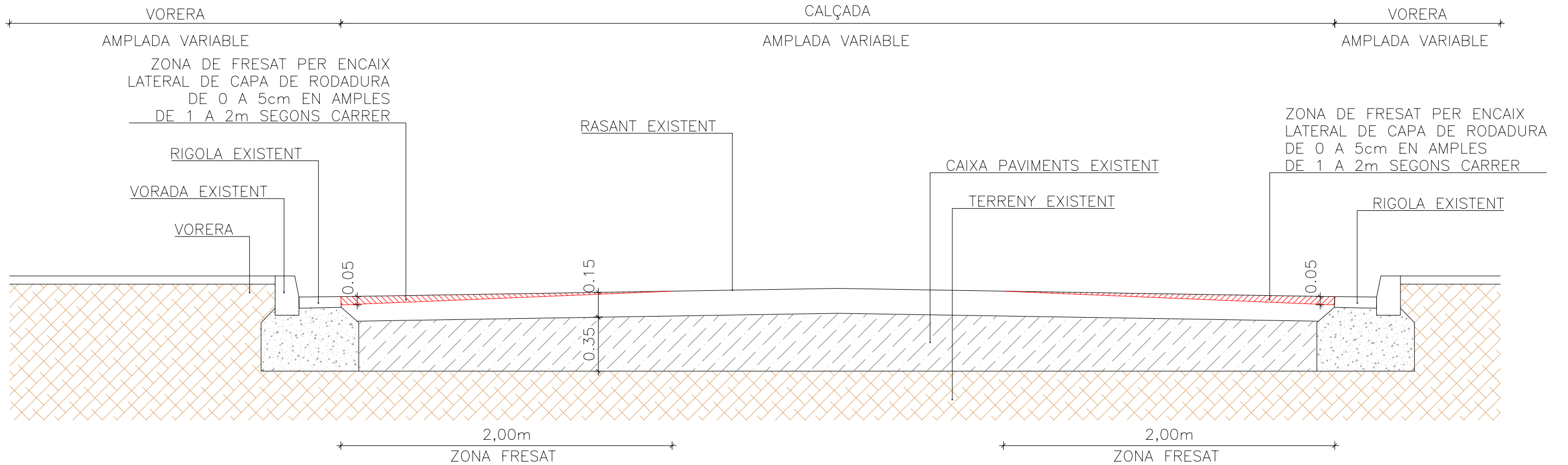

<p>Ajuntament de Sabadell SERVEI D'OBRES PÚBLIQUES, PARCS I JARDINS MANTENIMENTS</p>	<p>RENOVACIÓ I MILLORA DELS FERMS DE CALÇADES I VORERES DELS CARRERS DE SABADELL. FASE 2</p>	<p>Redacció: Arquitecte Josep Solé Mateu</p>	<p>Arquitecte tècnic Carlos Fernández Alonso</p>	<p>Dibuixat: X. Castrillon</p>	<p>Intervenció: DETALLS D'INTERVENCIÓ Plànol: ACTUACIÓ TIPUS 2 REFORÇ FERM CALÇADA</p>	<p>Escala: 1/25</p>	
						<p>Codi:</p>	
						<p>Referència:</p>	
						<p>Data: Març 2023</p>	

SECCIÓ TIPUS DEMOLICIONS I EXCAVACIONS

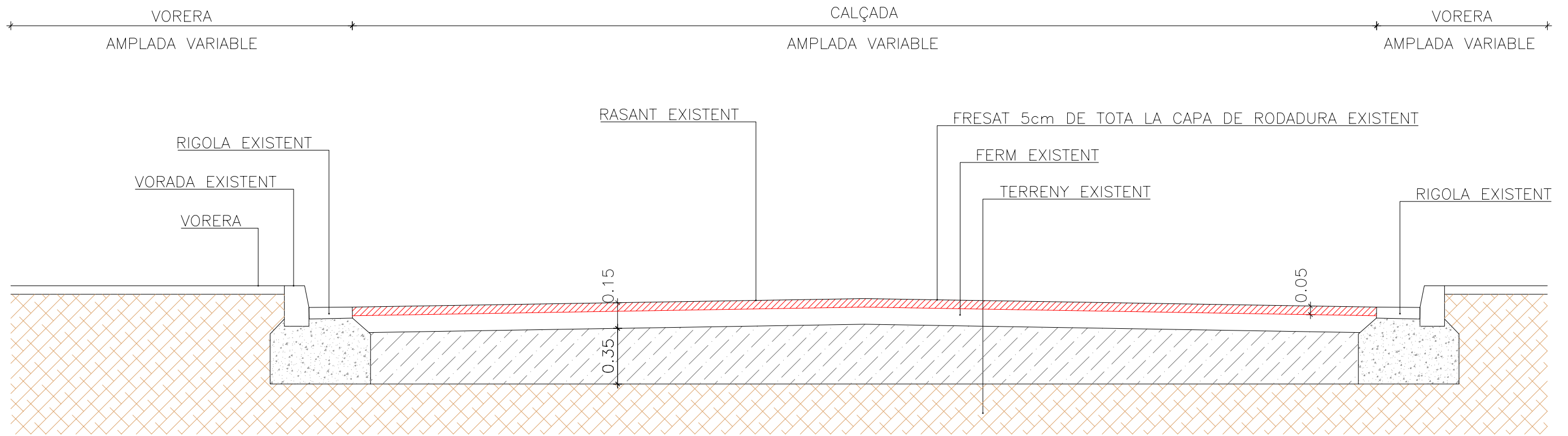

SECCIÓ TIPUS RENOVACIÓ CAPA RODADURA

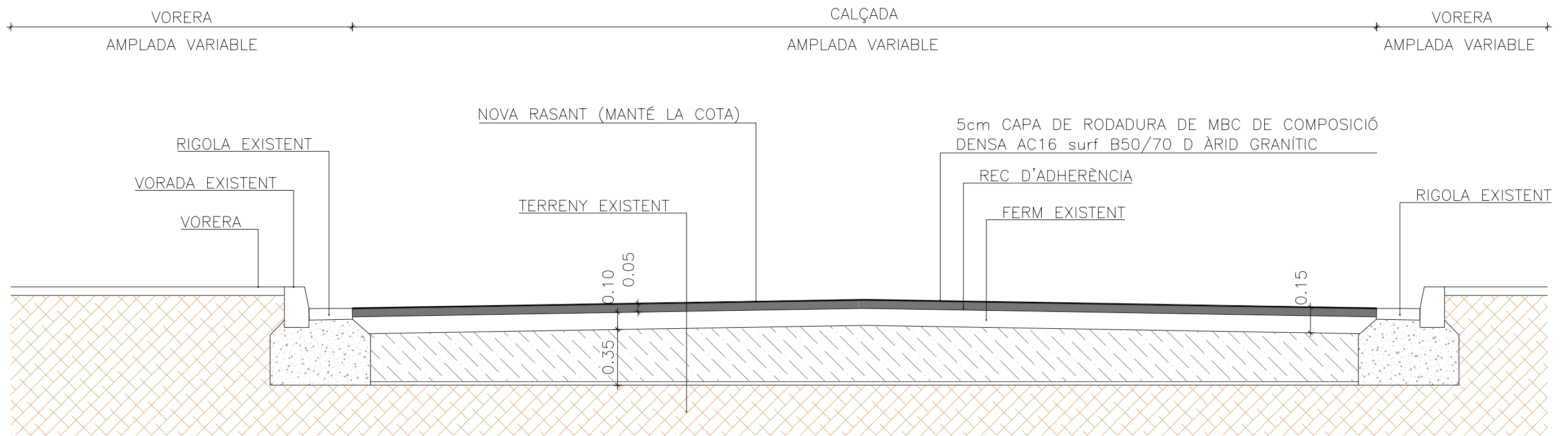

					Escala: 1/25		○
					Referència:		
<p>Ajuntament de Sabadell SERVEI D'OBRES PÚBLIQUES, PARCS I JARDINS MANTENIMENTS</p>	<p>RENOVACIÓ I MILLORA DELS FERMS DE CALÇADES I VORERES DELS CARRERS DE SABADELL. FASE 2</p>	Redacció: Arquitecte	Arquitecte tècnic	Dibuixat:	Intervenció: DETALLS D'INTERVENCIÓ	Codi:	Núm. plànol:
		Josep Solé Mateu	Carlos Fernández Alonso	X. Castrillon	Plànol: ACTUACIÓ TIPUS 3 RENOVACIÓ CAPA RODADURA	Data: Març 2023	40.03

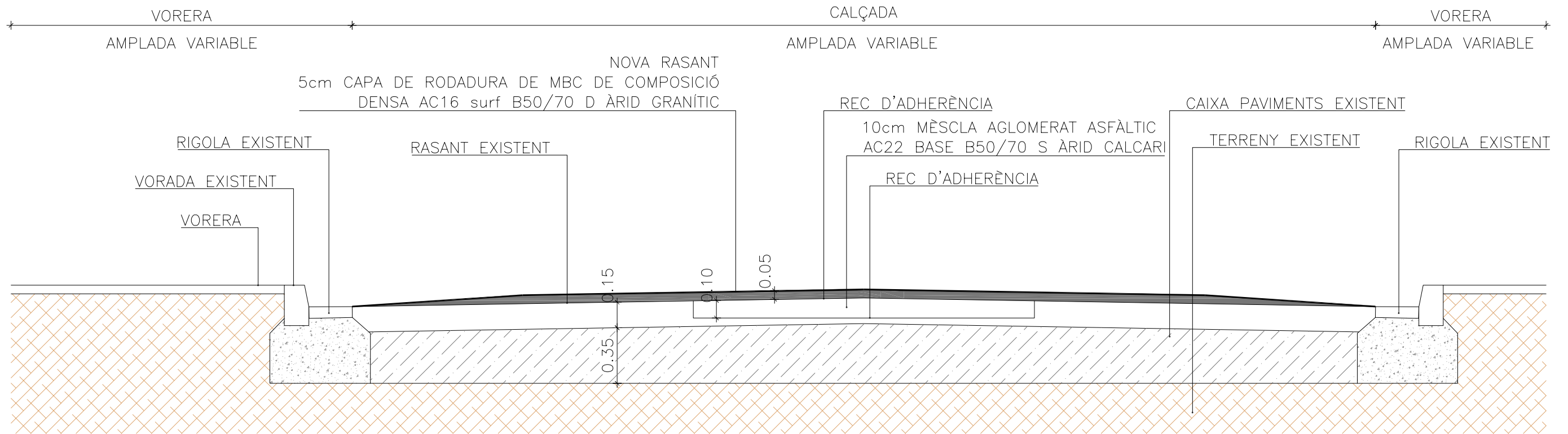
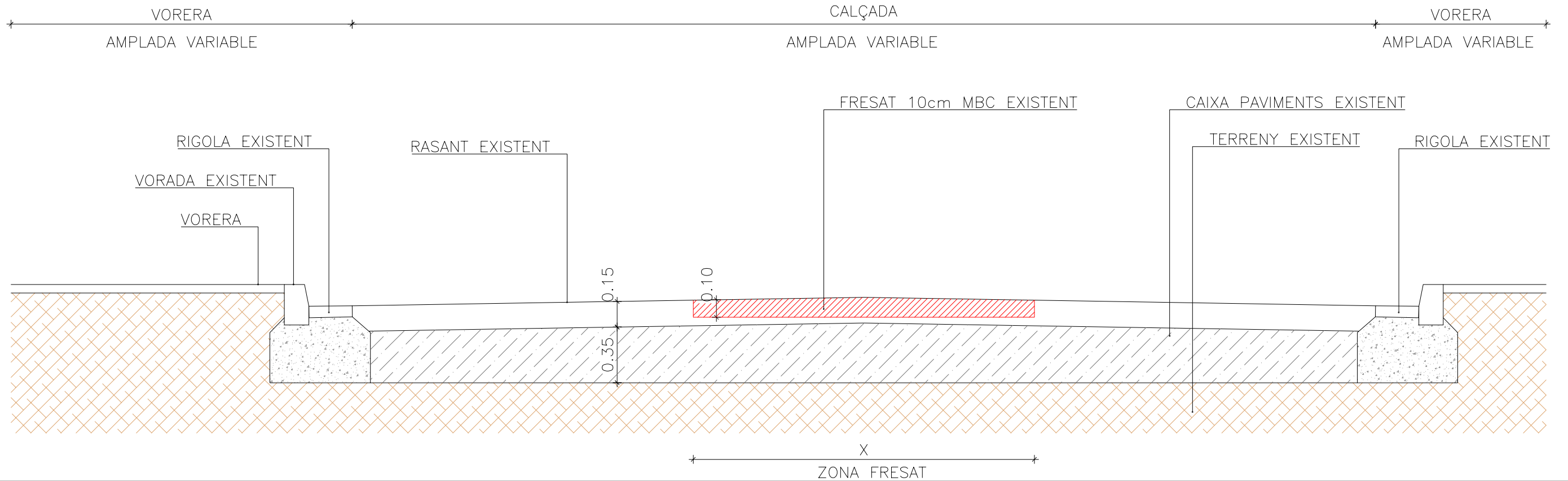

					Escala: 1/25		○
					Referència:		
<p>Ajuntament de Sabadell SERVEI D'OBRES PÚBLIQUES, PARCS I JARDINS MANTENIMENTS</p>	<p>RENOVACIÓ I MILLORA DELS FERMS DE CALÇADES I VORERES DELS CARRERS DE SABADELL. FASE 2</p>	Redacció: Arquitecte	Arquitecte tècnic	Dibuixat:	Intervenció: DETALLS D'INTERVENCIÓ	Codi:	Núm. plànol:
		Josep Solé Mateu	Carlos Fernández Alonso	X. Castrillon	Plànol: SANEIG Tipus a	CAPA AGLOMERAT ASFÀLTIC	Data: Març 2023

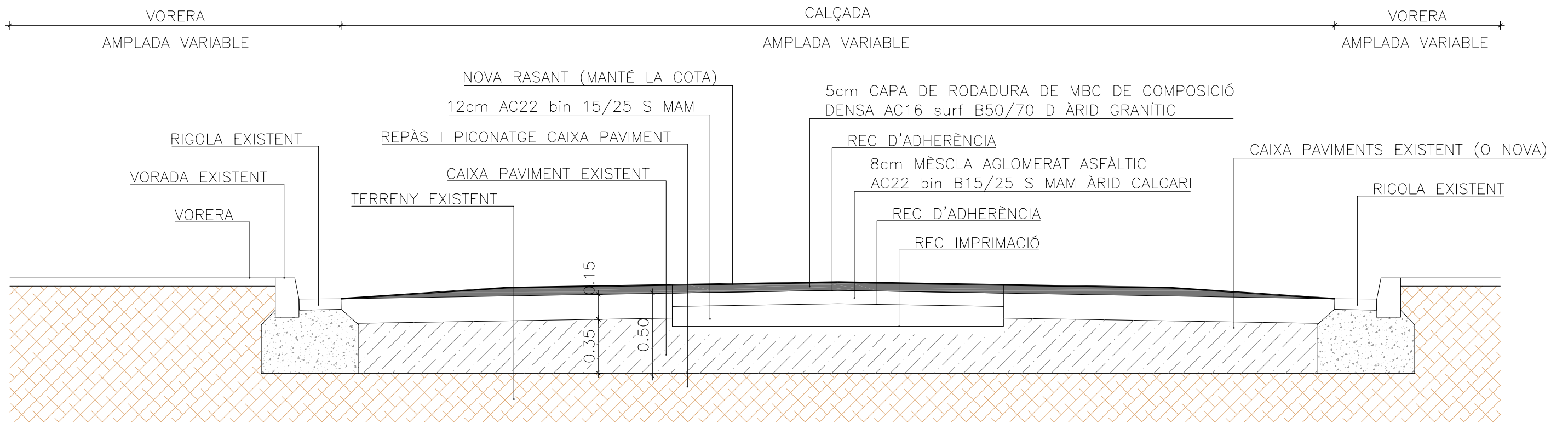
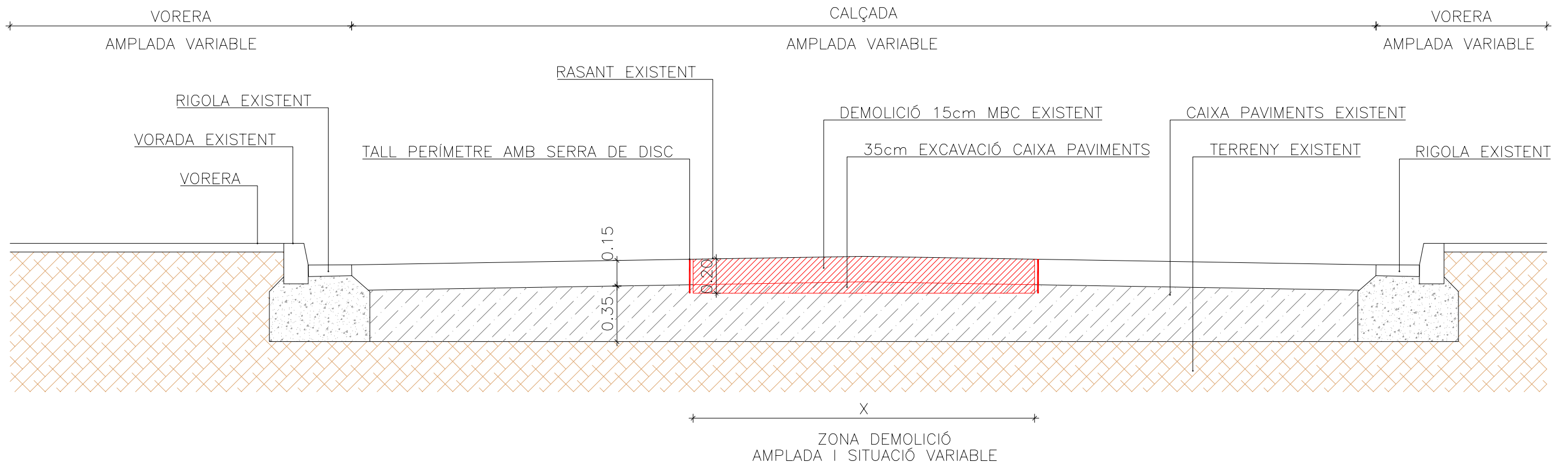

<p>Ajuntament de Sabadell SERVEI D'OBRES PÚBLIQUES, PARCS I JARDINS MANTENIMENTS</p>	<p>RENOVACIÓ I MILLORA DELS FERMS DE CALÇADES I VORERES DELS CARRERS DE SABADELL. FASE 2</p>	<p>Redacció: Arquitecte Josep Solé Mateu</p>	<p>Arquitecte tècnic Carlos Fernández Alonso</p>	<p>Dibuixat: X. Castrillon</p>	<p>Intervenció: DETALLS D'INTERVENCIÓ Plànol: SANEIG Tipus b</p>	<p>Escala: 1/25</p>	
						<p>Codi: Data: Març 2023</p>	

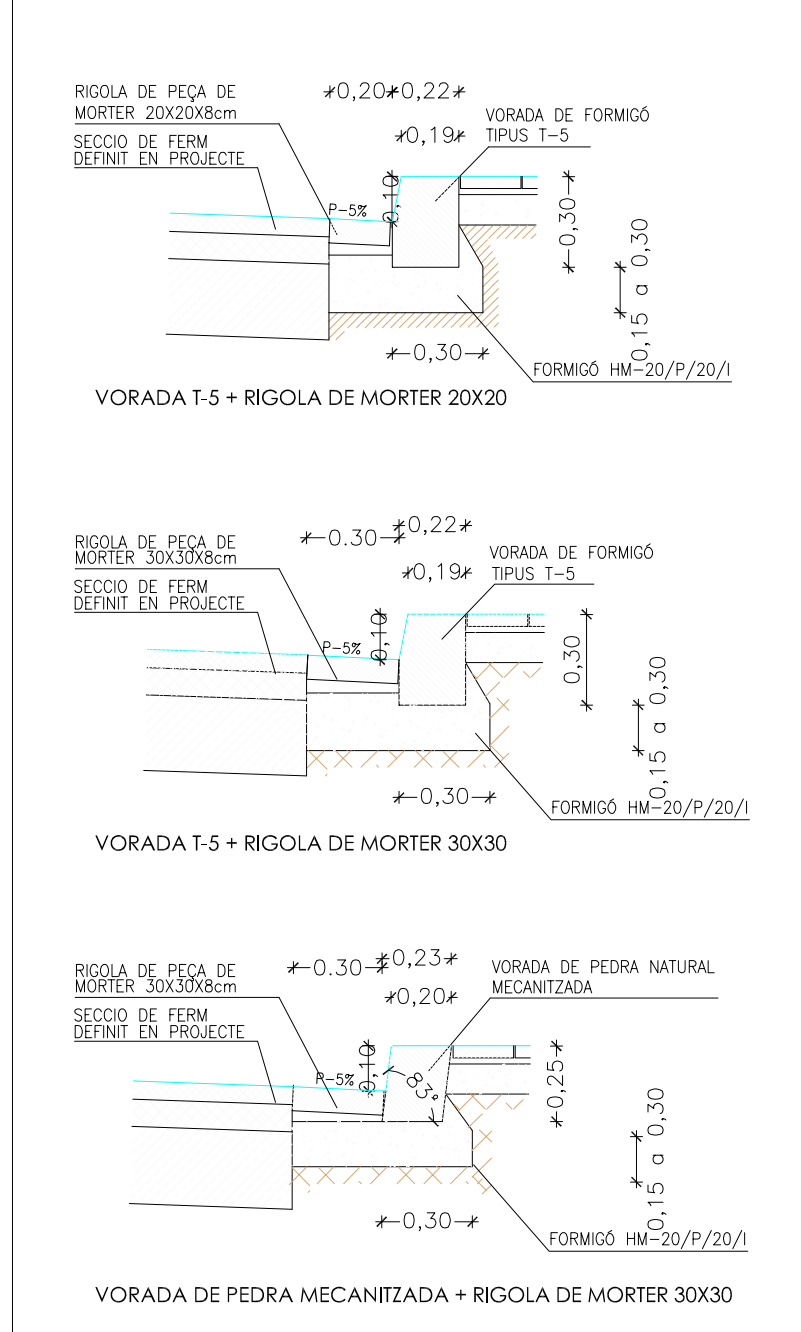
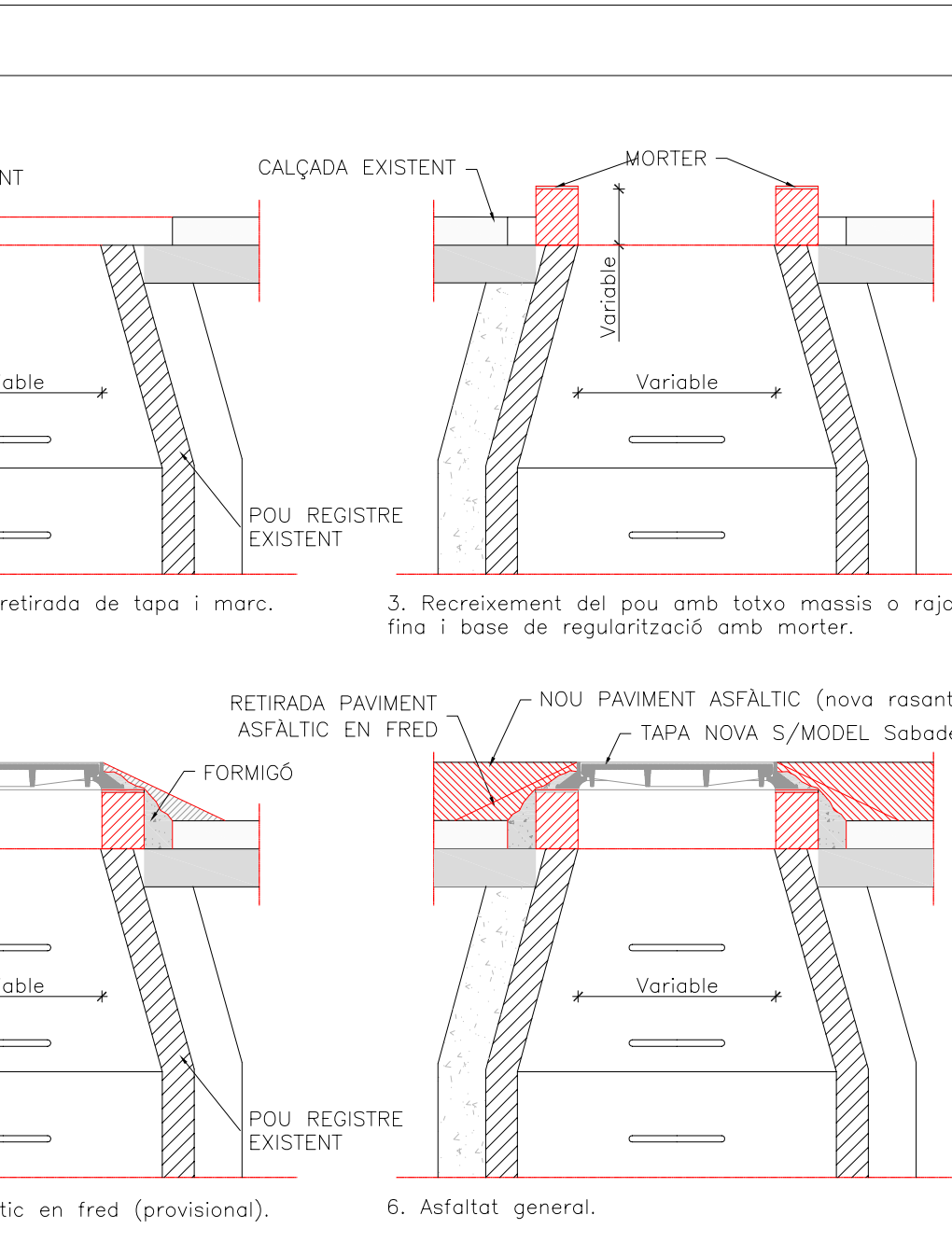
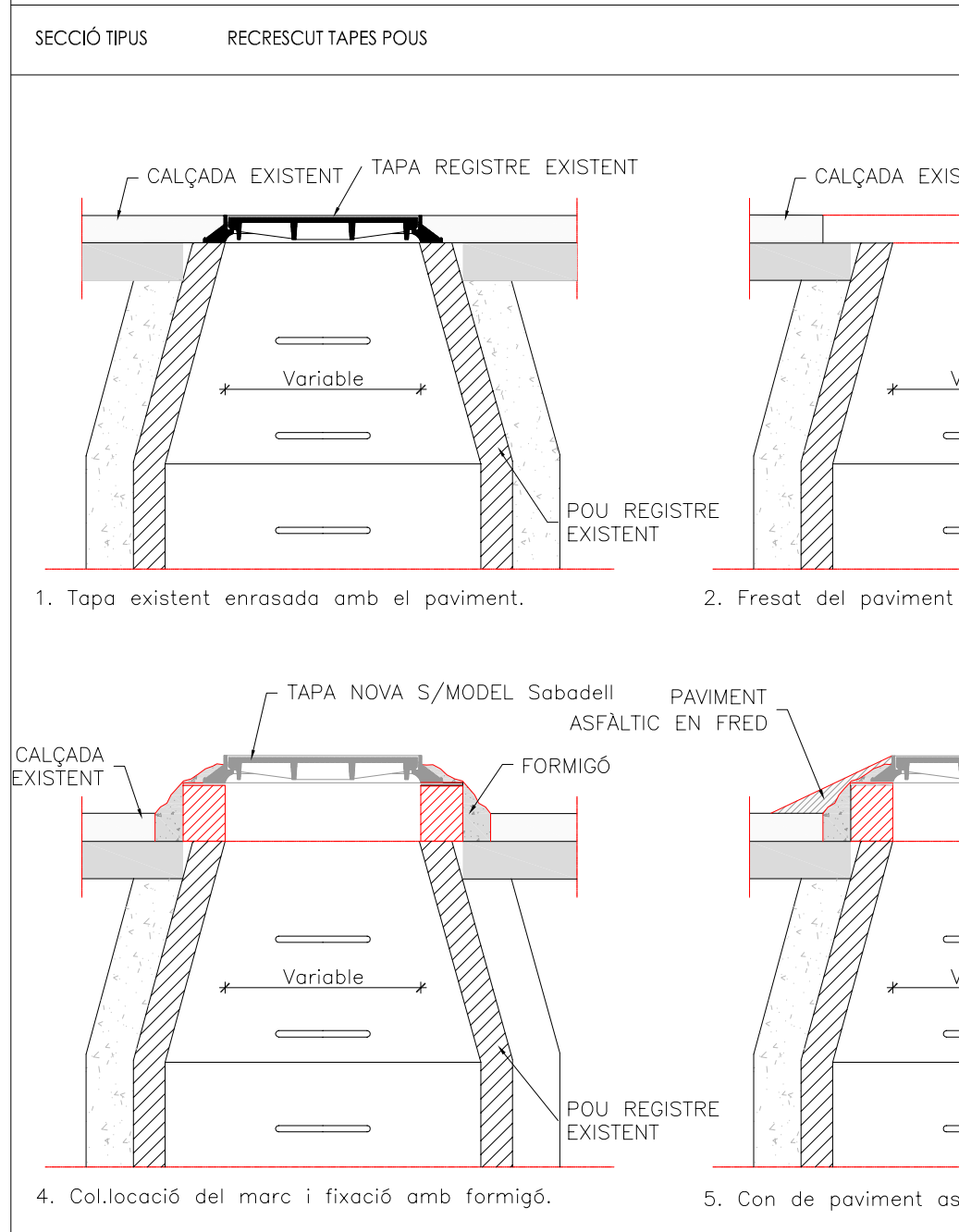
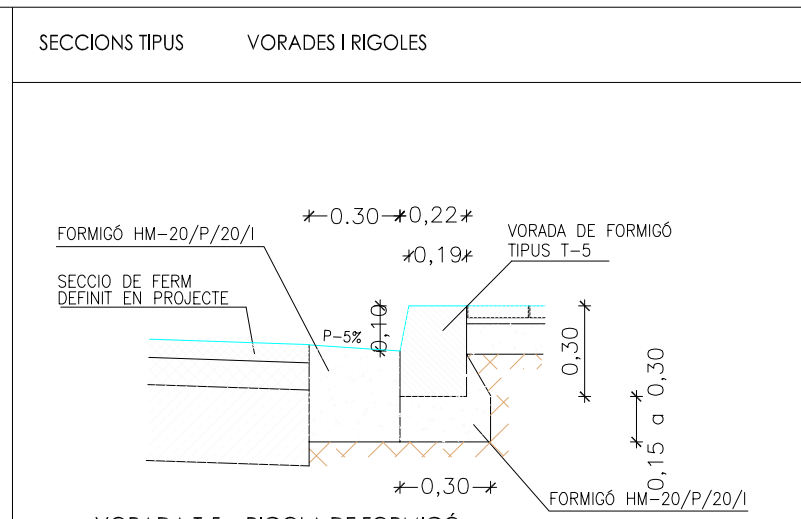
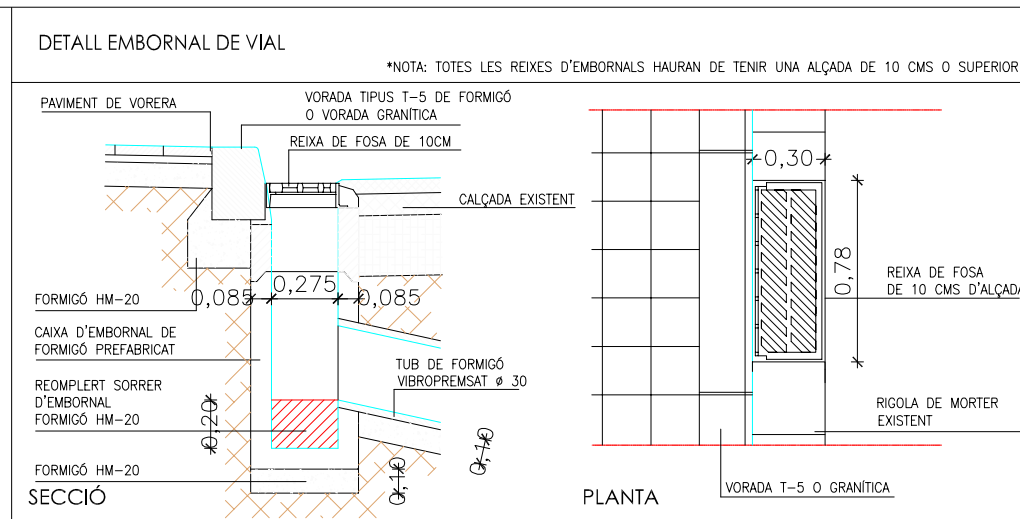
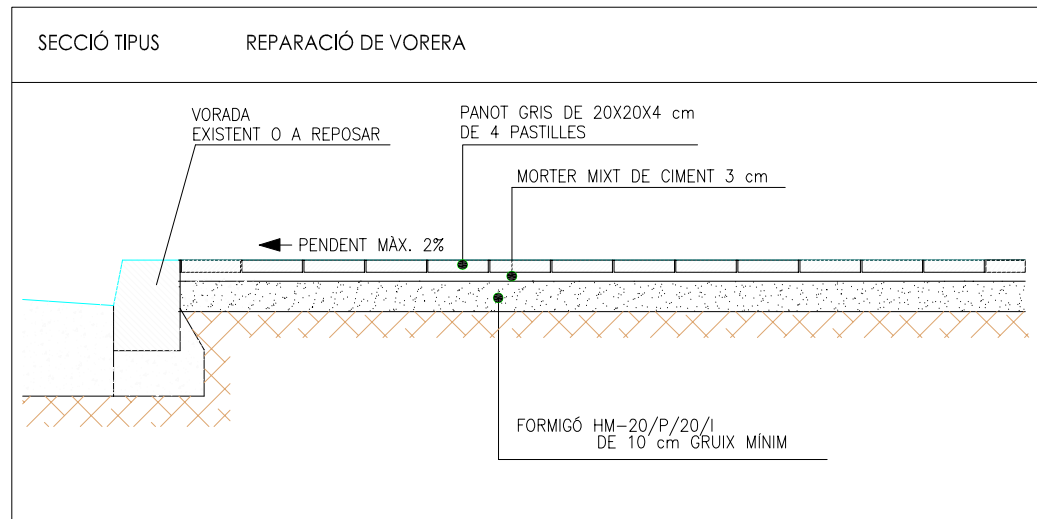

<p>Ajuntament de Sabadell SERVEI D'OBRES PÚBLIQUES, PARCS I JARDINS MANUTENIMENTS</p>	<p>RENOVACIÓ I MILLORA DELS FERMS DE CALÇADES I VORERES DELS CARRERS DE SABADELL. FASE 2</p>	<p>Redacció: Arquitecte</p> <p>Josep Solé Mateu</p>	<p>Arquitecte tècnic</p> <p>Carlos Fernández Alonso</p>	<p>Dibuixat:</p> <p>X. Castrillon</p>	<p>Intervenció: DETALLS D'INTERVENCIÓ</p> <p>Plànol: DETALLS</p>	<p>Plànol: VORERES I RIGOLES TIPUS RECRESQUIT TAPES POU</p>	<p>Escala:</p> <p>1/25</p>	
							<p>Codi:</p> <p>Data:</p> <p>Març 2023</p>	