

**RENOVACIÓ I MILLORA DELS FERMS DE CALÇADES I VORERES DELS CARRERS DE SABADELL.  
FASE 3 REPÚBLICA-CALASSANÇ DURAN-LA PAU**

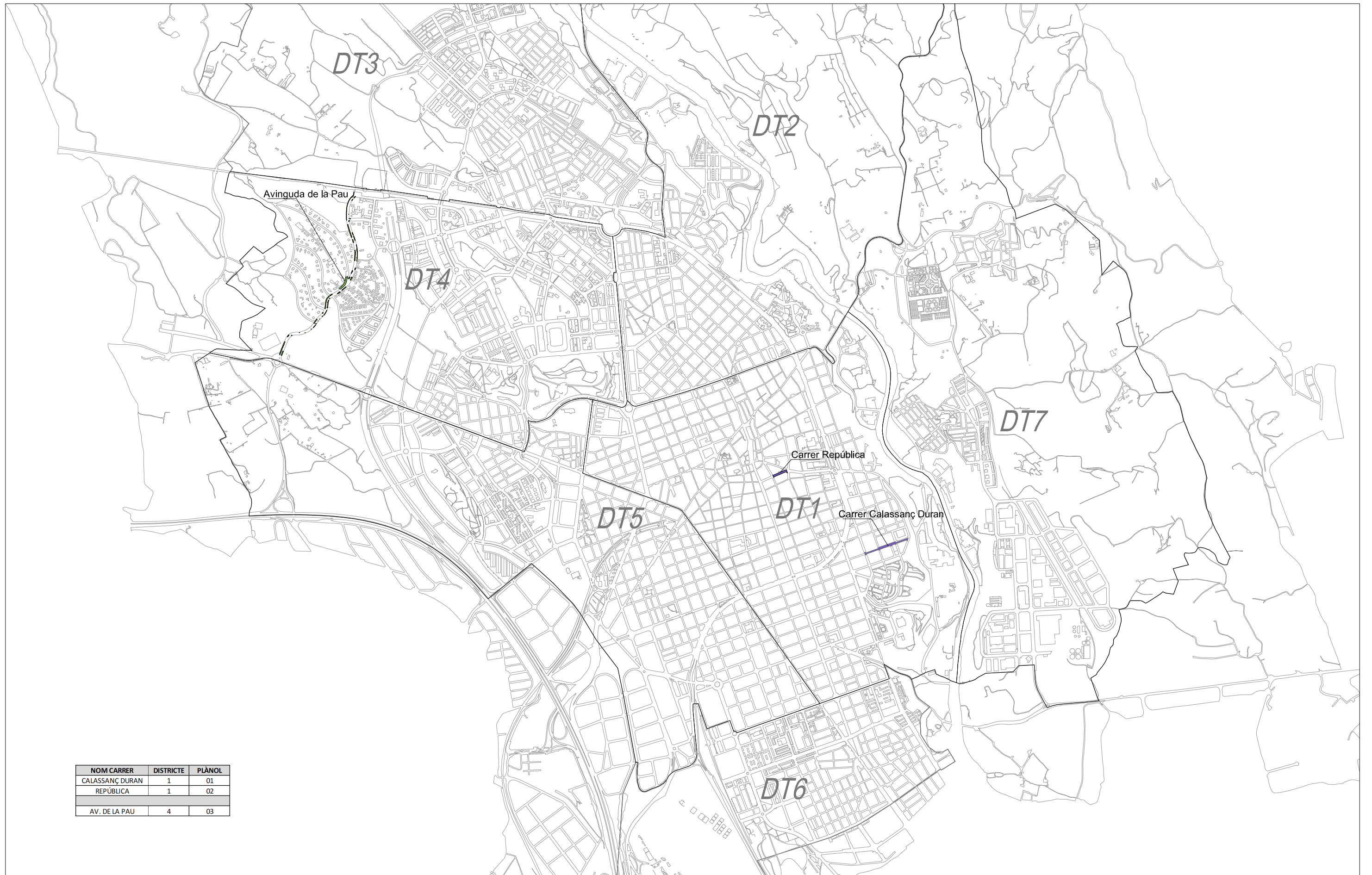

**2. PLÀNOLS**  
Document 2 de 6





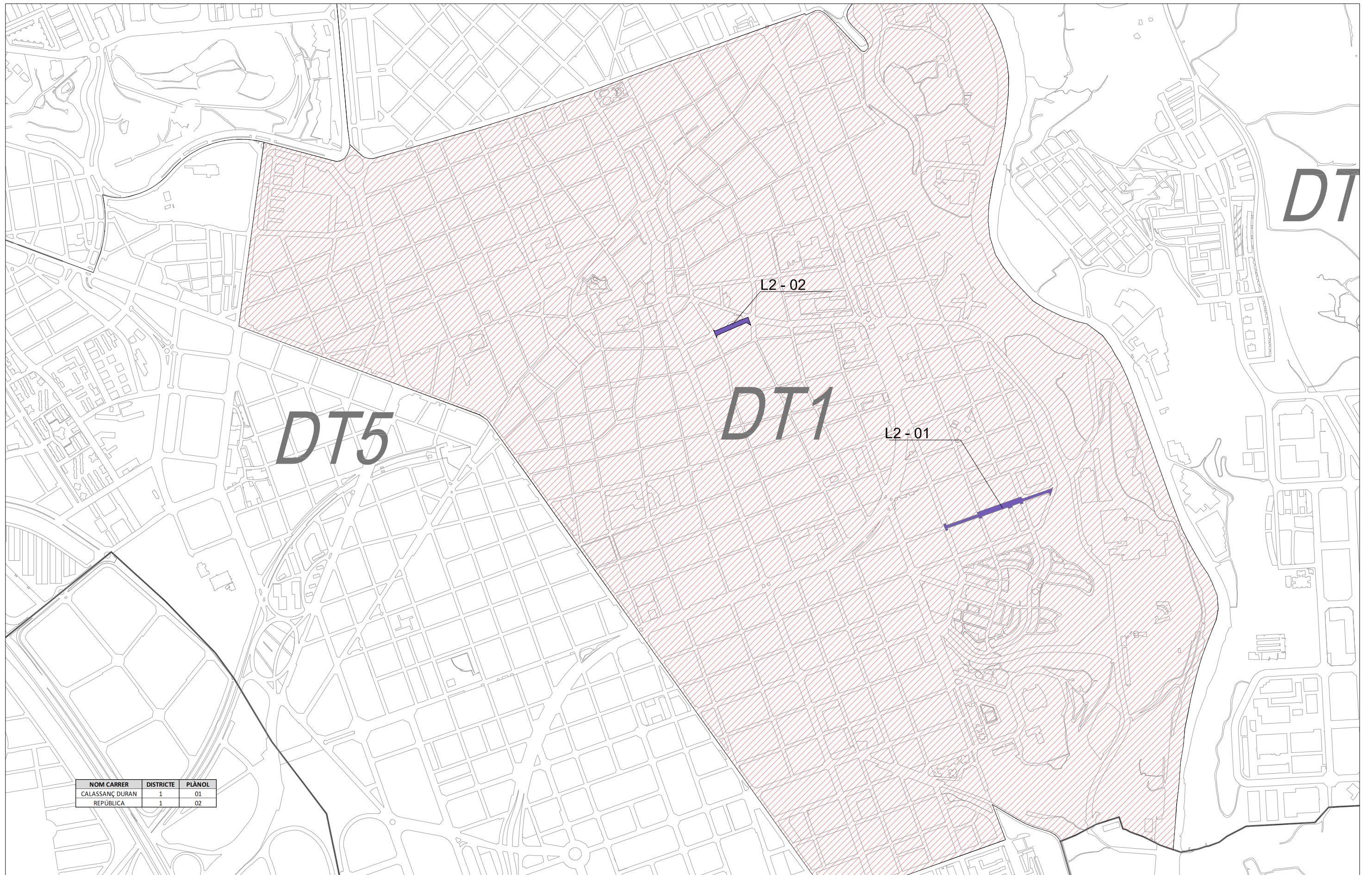

NOM CARRER	DISTRICTE	PLÀNOL
CALASSANÇ DURAN	1	01
REPÚBLICA	1	02
AV. DE LA PAU	4	03

<b>LLEGENDA</b> Àmbit intervenció	LOT 1 LOT 2					Escala: 1/25.000	
						Referència:	
<b>Ajuntament de Sabadell</b> <small>SERVEI D'OBRES PÚBLIQUES, PARCS I JARDINS I MANTENIMENTS</small>	<b>RENOVACIÓ I MILLORA DELS FERMS DE CALÇADES I VORERES DELS CARRERS DE SABADELL. FASE 3 REPÚBLICA-CALASSANÇ DURAN-LA PAU</b>	Redacció: Arquitecte Josep Solé Mateu	Arquitecte tècnic Carlos Fernández Alonso	Dibutkat: X. Castrillon	Intervenció: INDICACIÓ DISTRICTES Plànol: SITUACIÓ DISTRICTES EN EL MUNICIPI	Codí: OP-08-23-VIII Data: Maig 2023	Núm. plànol: <b>00.00</b>

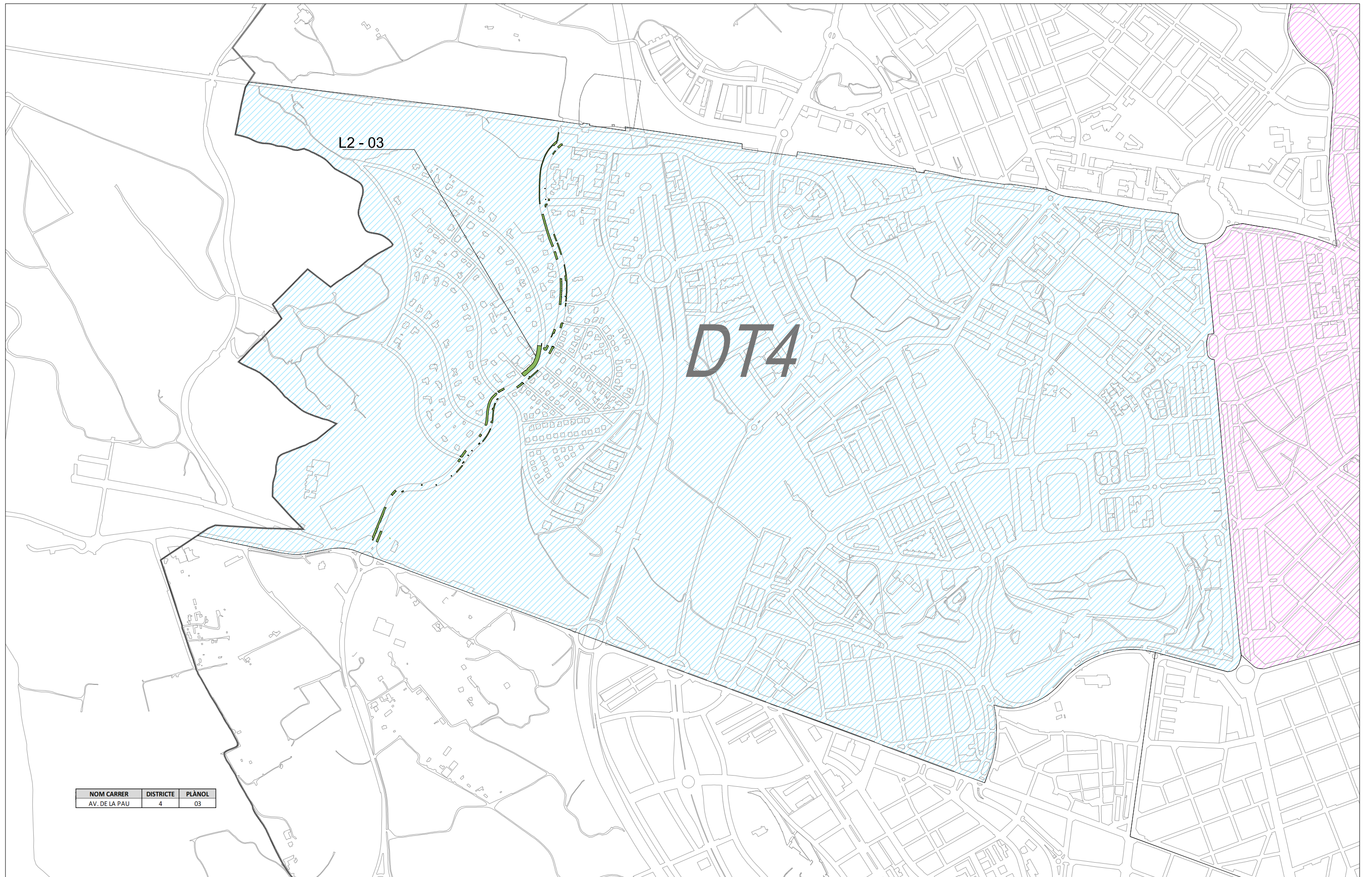

<p>LLEGENDA</p> <p> LOT 1</p> <p> LOT 2</p> <p> Àmbit intervenció</p>	<p>ESCALA: 1/10.000</p> <p>REFERÈNCIA:</p>	<p>REDACCIÓ: Arquitecte</p> <p>Arquitecte tècnic</p>	<p>DIBUXTAT: X. Castrillon</p> <p>INTERVENCIÓ: EMPLAÇAMENT DISTRICTE 1</p>	<p>CODI: OP-08-23-VIII</p> <p>DATA: Maig 2023</p>	<p>NÚM. PLÀNOL: 00.01</p>
<p>Ajuntament de Sabadell</p> <p>SERVEI D'OBRES PÚBLIQUES, PARCS I JARDINS I MANTENIMENTS</p>	<p>RENOVACIÓ I MILLORA DELS FERMS DE CALÇADES I VORERES DELS CARRERS DE SABADELL. FASE 3 REPÚBLICA-CALASSANÇ DURAN-LA PAU</p>	<p>Josep Solé Mateu</p> <p>Carlos Fernández Alonso</p>	<p>LOT 1</p>		



<p>LLEGENDA</p> <p> Àmbit intervenció</p>	<p> LOT 1</p> <p> LOT 2</p>	<p>Redacció : Arquitecte</p> <p>Arquitecte tècnic</p>	<p>Dibuixat :</p> <p>Intervenció:</p>	<p>Escola: 1/10.000</p> <p>Referència:</p>
<p>Ajuntament  de Sabadell</p> <p>SERVEI D'OBRES PÚBLIQUES, PARCS I JARDINS I MANTENIMENTS</p>	<p>RENOVACIÓ I MILLORA DELS FERMS DE CALÇADES I VORERES DELS CARRERS DE SABADELL.</p> <p>FASE 3 REPÚBLICA-CALASSANÇ DURAN-LA PAU</p>	<p>Josep Solé Mateu</p> <p>Carlos Fernández Alonso</p>	<p>X. Castrillon</p> <p>EMPLAÇAMENT DISTRICTE 4</p>	<p>Codi: OP-08-23-VIII</p> <p>Data: Maig 2023</p> <p>Núm. plànol: 00.02</p>

**RENOVACIÓ I MILLORA DELS FERMS DE CALÇADES I VORERES DELS CARRERS DE SABADELL.  
FASE 3 REPÚBLICA-CALASSANÇ DURAN-LA PAU**

**2. PLÀNOLS**  
**LOT 1 - CALASSANÇ DURAN – REPÚBLICA**

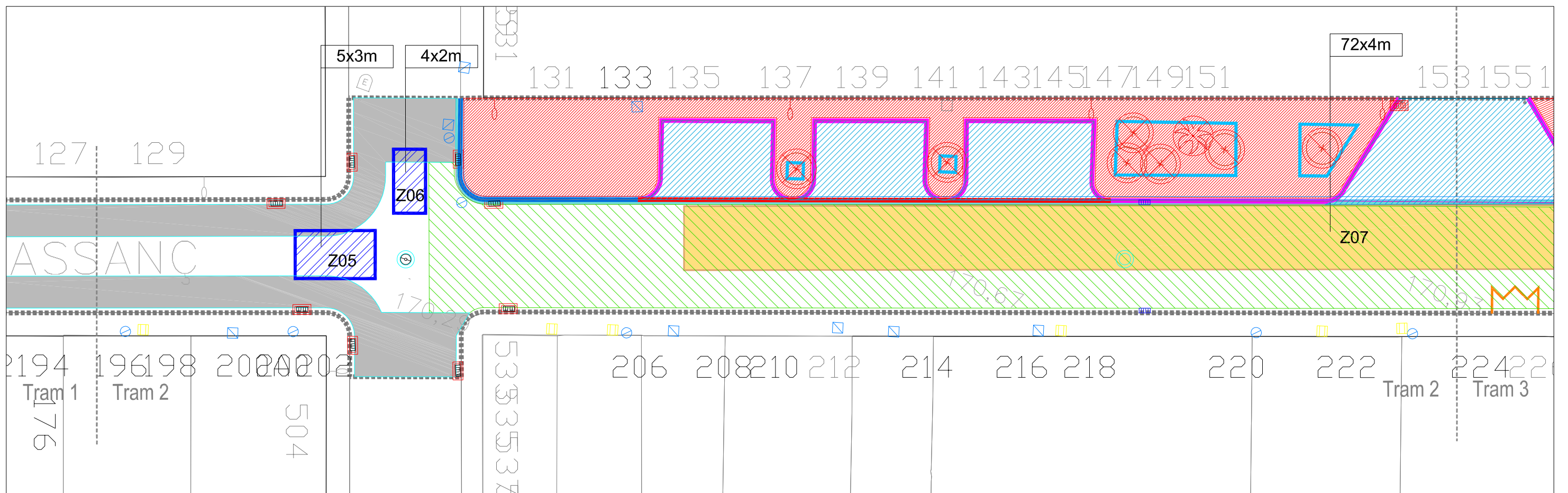
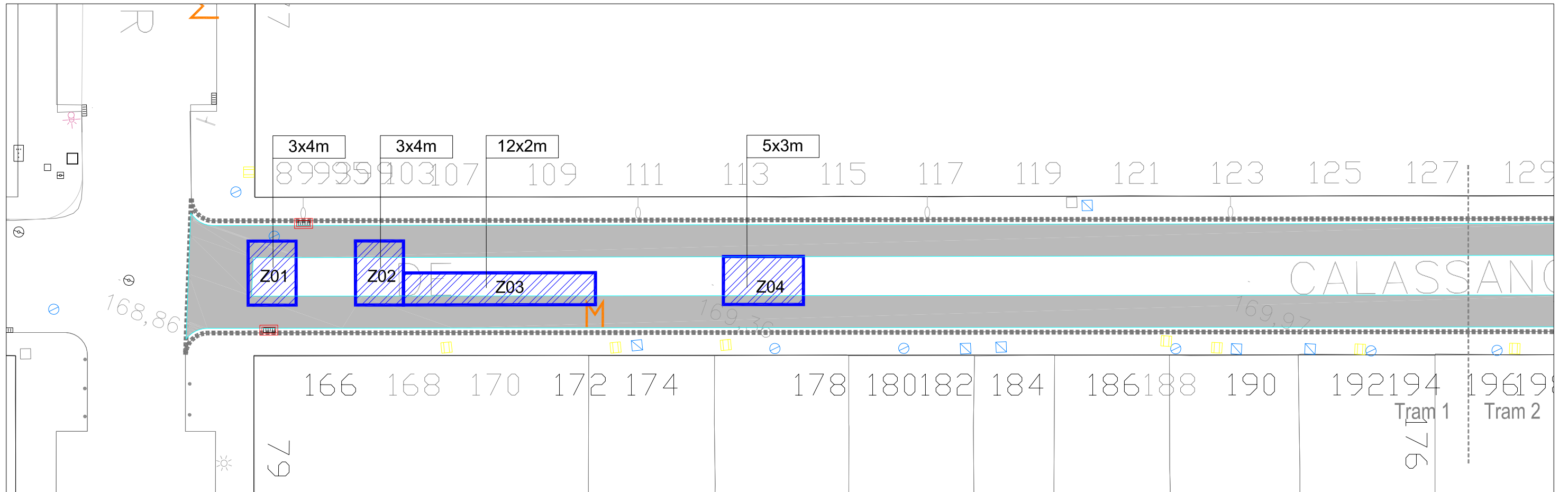

<b>LLEGENDA</b> Àmbit intervenció 3.464 m <sup>2</sup>	<b>FRESATS, DEMOLICIONS I SANEJATS</b> Tip.1 Fresat perimetral Tip.2 Fresat superficial total	Tip.a Fresat adicional Tip.b Sanejat base calçada Demolició vorera Demolició de paviment d'asfalt	Demolició vorada i rigola Demolició vorada Demolició rigola de formigó Demolició d'escocells	Emornal a eliminar	<b>ARRENCADA I NIVELLACIÓ ELEMENTS EXISTENTS</b> Embornal Pilona Tapa registre serveis	Tapa pou clavegueram Plataforma autobús Banda sonorredutora	Fanal mural a retirar per a reubicar Arbre a retirar	Escala: 1/250	
								Referència: Districte 1	
Ajuntament de Sabadell SERVEI D'OBRES PÚBLIQUES, PARCS I JARDINS MANTENIMENTS	<b>RENOVACIÓ I MILLORA DELS FERMS DE CALÇADES I VORERES DELS CARRERS DE SABADELL. FASE 3 REPÚBLICA-CALASSANÇ DURAN-LA PAU</b>	Redacció: Arquitecte Josep Solé Mateu	Arquitecte tècnic Carlos Fernández Alonso	Dibuixat: X. Castrillon	Intervenció: GPA: 28692 CARRER DE CALASSANÇ DURAN entre Balmes i Rd. d'Orient	LOT 1	Cod: OP-08-23-VIII	Núm. plànol: 01.01 Tram 1 i Tram 2	
					Plànol: PLANTA DEMOLICIONS, ENDERROCS I NIVELLACIÓ		Data: Maig 2023		

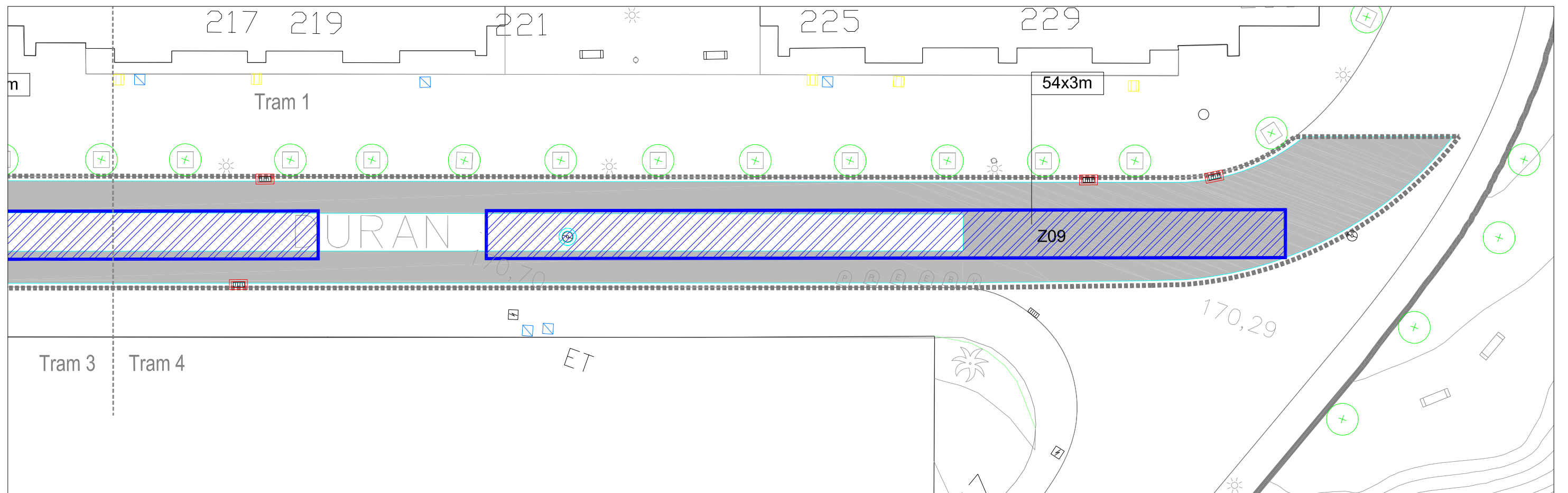
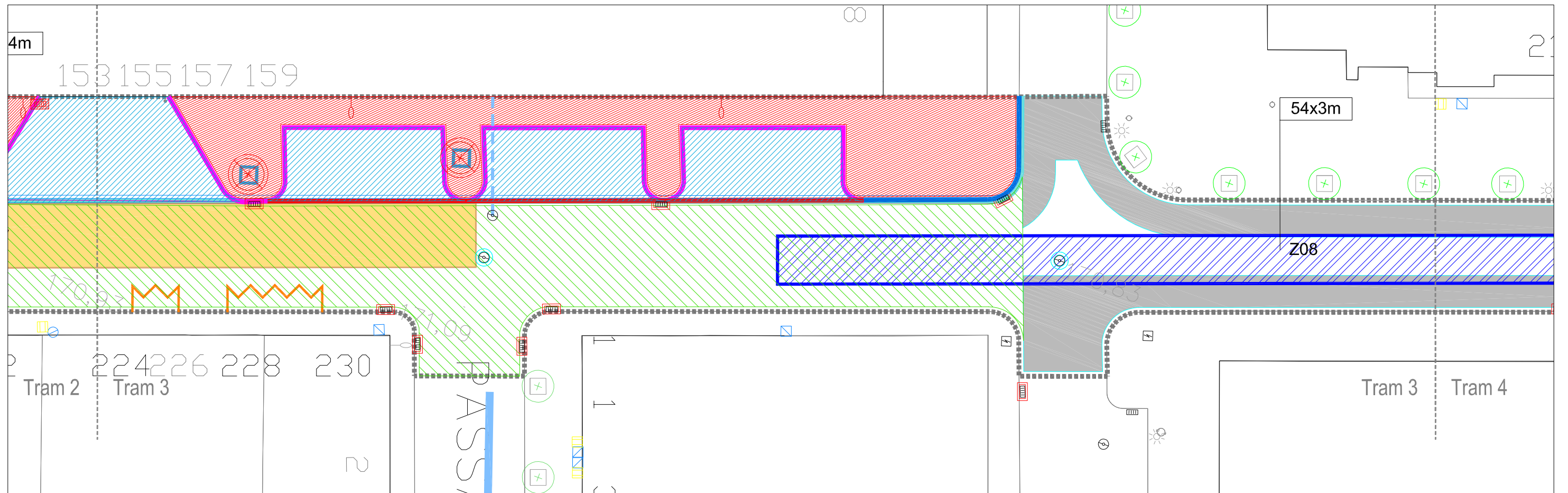

<b>LLEGENDA</b> Àmbit intervenció 3.464 m <sup>2</sup>	<b>FRESATS, DEMOLICIONS I SANEJATS</b> Tip.1 Fresat perimetral Tip.2 Fresat superficial total Tip.a Fresat adicional Tip.b Sanejat base calçada Demolició vorera Demolició de paviment d'asfalt	Demolició vorada i rigola Demolició vorada Demolició rigola de formigó Demolició d'escocells	Emornal a eliminar	<b>ARRENCADA I NIVELLACIÓ ELEMENTS EXISTENTS</b>			Escala: 1/250		
				Embornal Pilona Tapa registre serveis	Tapa pou clavegueram Plataforma autobús Banda sonorredutora	Fanal mural a retirar per a reubicar Arbre a retirar	Referència: Districte 1		
Ajuntament de Sabadell SERVEI D'OBRES PÚBLIQUES, PARCS I JARDINS MANTENIMENTS	<b>RENOVACIÓ I MILLORA DELS FERMS DE CALÇADES I VORERES DELS CARRERS DE SABADELL. FASE 3 REPÚBLICA-CALASSANÇ DURAN-LA PAU</b>			Redacció: Arquitecte Josep Solé Mateu	Arquitecte tècnic Carlos Fernández Alonso	Dibutkat: X. Castrillon	Intervenció: GPA: 28692 CARRER DE CALASSANÇ DURAN entre Balmes i Rd. d'Orient	Codí: OP-08-23-VIII	Núm. plànol: <b>01.02</b>
	Plànol: PLANTA DEMOLICIONS, ENDERROCS I NIVELLACIÓ				<b>LOT 1</b>		Data: Maig 2023	Tram 1 i Tram 2	

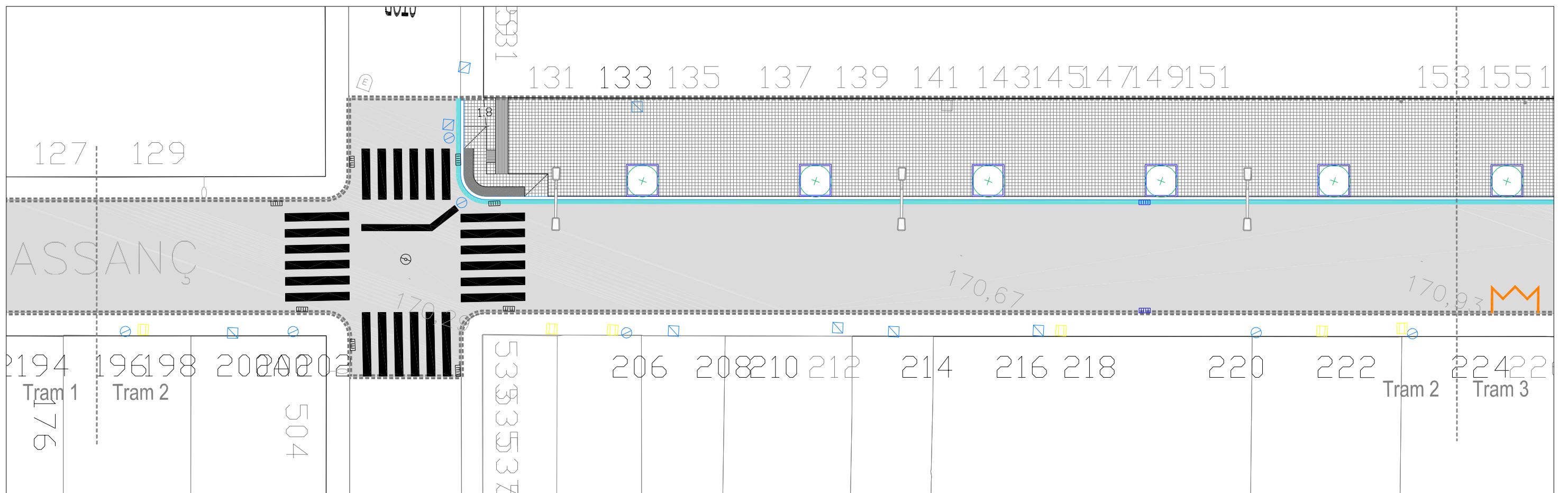
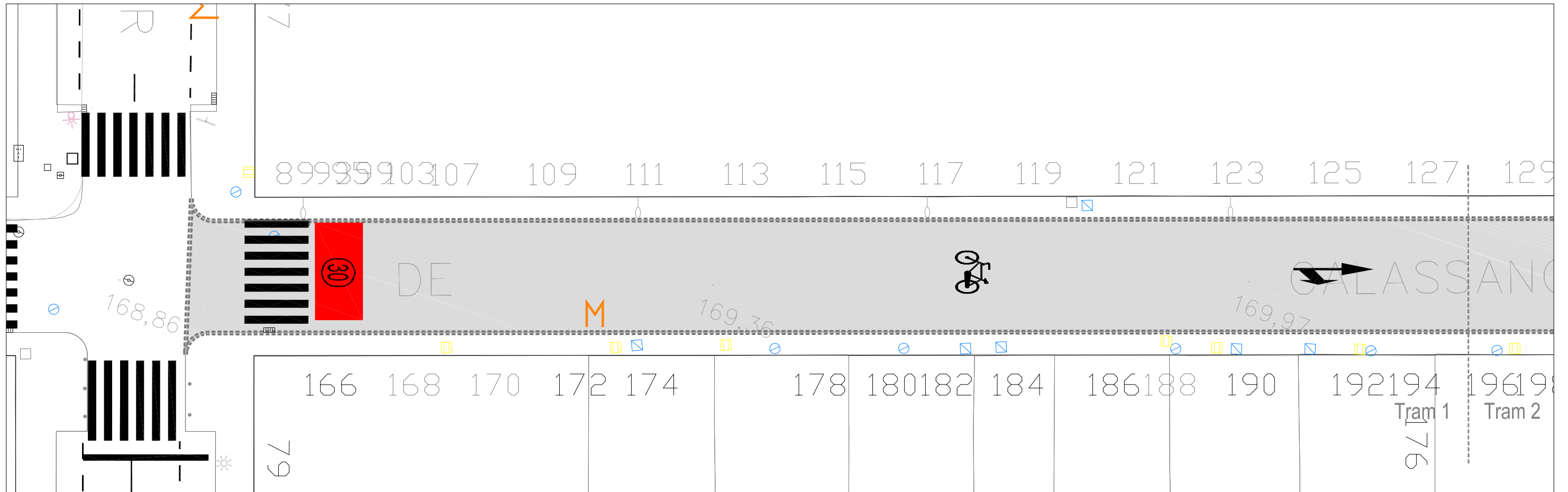

<b>LLEGENDA</b> Àmbit intervenció 3.464 m <sup>2</sup>	Capa de rodadura de MBC de gruix = 5 cm Paviment de panot de 4 pastilles de 20x20x4 cm Paviment de ratlles de 20x20x4 cm Paviment de punts de 20x20x4 cm	Vorada granítica Rigola de morter 30x30cm. Escocell de peça de fiol d 2,00x2,00m. Arbre de nova plantació: Sòfora: <i>Styphnolobium japonicum</i> 18/20	Nou punt d'il·luminació: Bàcul troncocònic de 10+2m Lluminària existent reubicada Nova conducció enllumenat	<b>ACABATS I PINTURES</b> Línies blanques Línies grogues Línies blaves	Pas de vianants Lletres i símbols Banda sonora nova Pílon	Escala: 1/250 Referència: Districte 1	 Núm. plànol: <b>01.03</b> Tram 1 i Tram 2
	<b>Ajuntament de Sabadell</b> SERVEI D'OBRES PÚBLIQUES, PARCS I JARDINS MANTENIMENTS	<b>RENOVACIÓ I MILLORA DELS FERMS DE CALÇADES I VORERES DELS CARRERS DE SABADELL. FASE 3 REPÚBLICA-CALASSANÇ DURAN-LA PAU</b>	Redacció: <b>Josep Solé Mateu</b> Arquitecte	Arquitecte tècnic: <b>Carlos Fernández Alonso</b>	Dibutkat: <b>X. Castrillon</b>	Intervenció: <b>GPA: 28692</b> <b>CARRER DE CALASSANÇ DURAN</b> entre Balmes i Rd. d'Orient Plànol: <b>PLANTA PAVIMENTS I SENYALITZACIÓ</b> <b>LOT 1</b>	

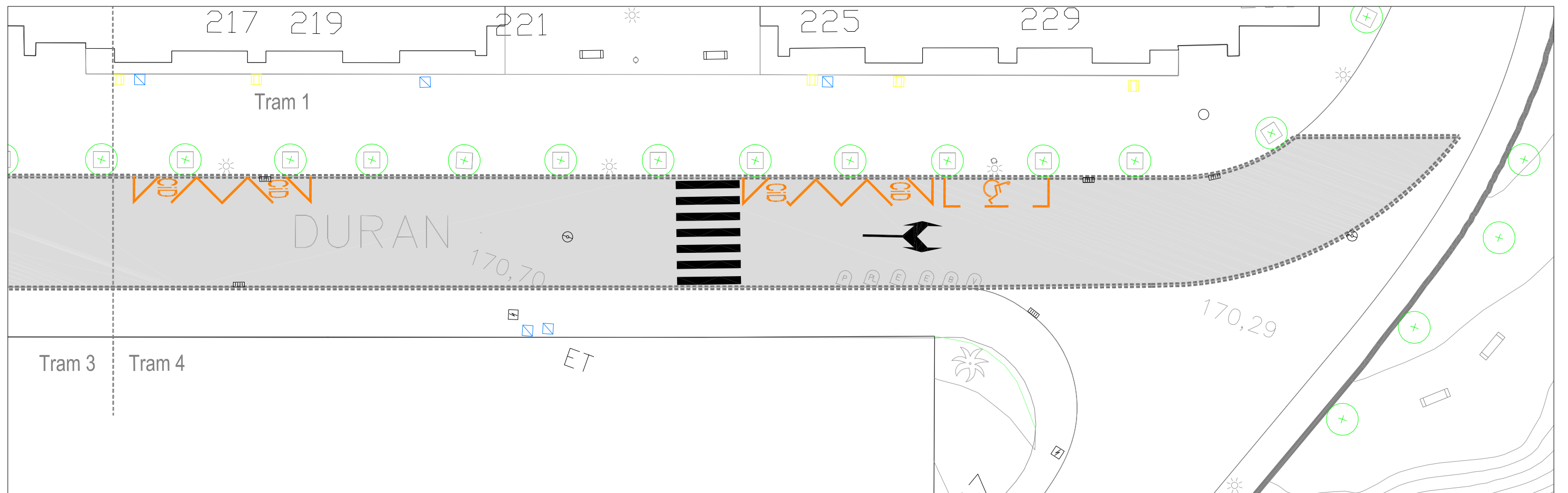
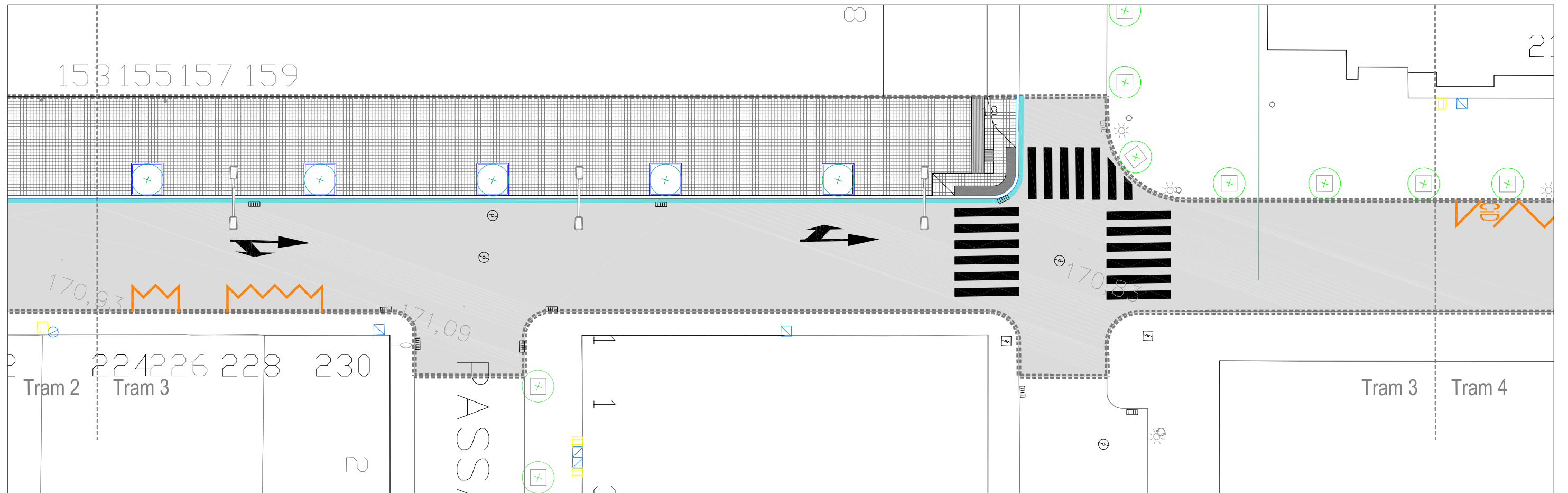

<b>LLEGENDA</b> Àmbit intervenció 3.464 m <sup>2</sup>	Capa de rodadura de MBC de gruix = 5 cm Paviment de panot de 4 pastilles de 20x20x4 cm Paviment de ratlles de 20x20x4 cm Paviment de punts de 20x20x4 cm	Vorada granítica Rigola de morter 30x30cm. Escocell de peça de fiol d 2,00x2,00m. Arbre de nova plantació: Sòfora: <i>Styphnolobium japonicum</i> 18/20	Nou punt d'il·luminació: Bàcul troncocònic de 7m Luminària existent Nova conducció enllumenat	<b>ACABATS I PINTURES</b> Línies blanques Línies grogues Línies blaves	Pas de vianants Lletres i símbols Banda sonora nova Pítona	Escala: 1/250 Referència: Districte 1	
	<b>Ajuntament de Sabadell</b> SERVEI D'OBRES PÚBLIQUES, PARCS I JARDINS MANTENIMENTS	<b>RENOVACIÓ I MILLORA DELS FERMS DE CALÇADES I VORERES DELS CARRERS DE SABADELL.</b> Redacció: <b>Josep Solé Mateu</b> Arquitecte Arquitecte tècnic: <b>Carlos Fernández Alonso</b>		Dibutkat: <b>X. Castrillon</b>	Intervenció: <b>GPA: 28692</b> <b>CARRER DE CALASSANÇ DURAN</b> Plànol: <b>PLANTA PAVIMENTS I SENYALITZACIÓ</b>	entre Balmes i Rd. d'Orient <b>LOT 1</b>	Codí: Data:

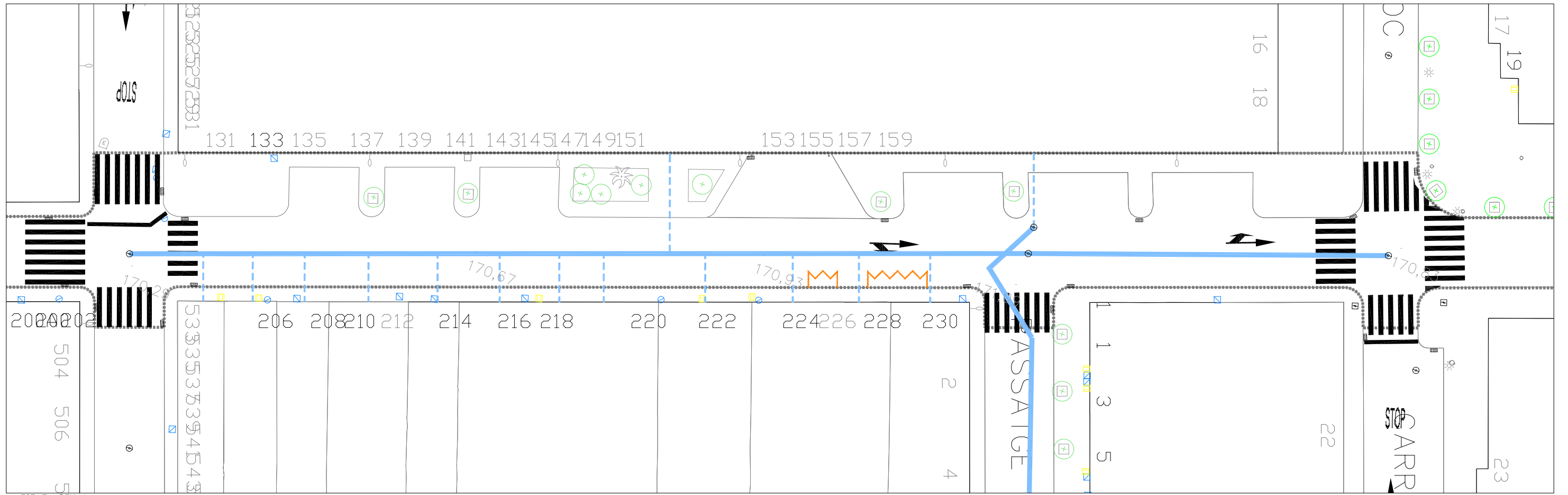

ESTAT ACTUAL

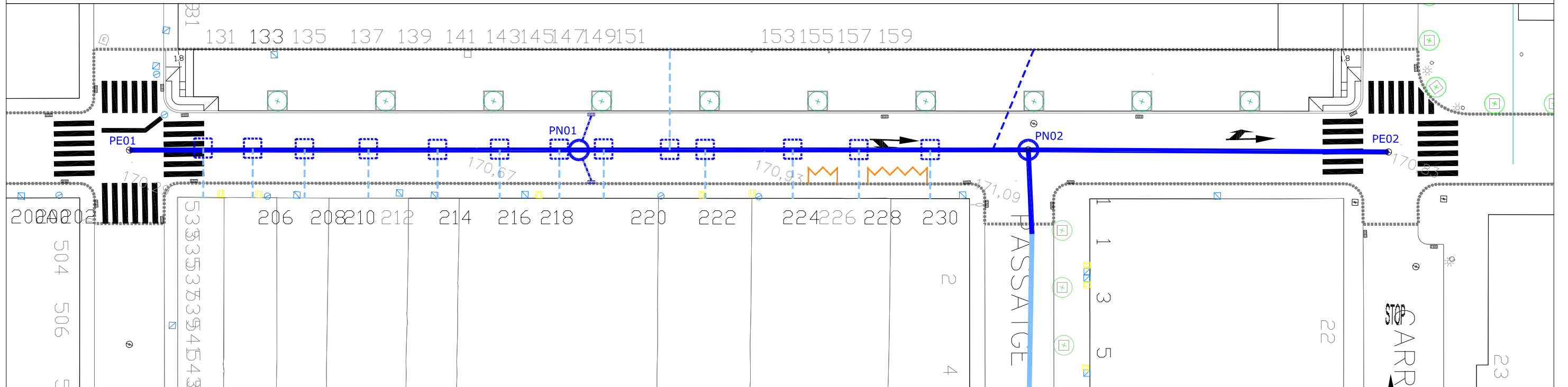
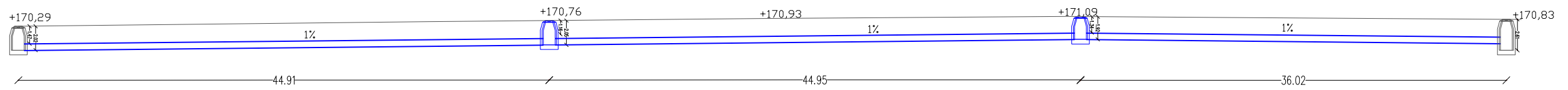

PROPOSTA

<b>LLEGENDA</b> Àmbit intervenció 3.464 m <sup>2</sup>	Col·lector existent Ø400 Escomesa existent Col·lector proposat Ø500 Escomesa proposada	Adaptació connexió escomesa Nou pou de clavegueram Nou embornal amb nova connexió	Escala: 1/400 Referència: Districte 1	 Núm. plànol: <b>01.05</b> Tram 1 i Tram 2	
	<b>Ajuntament de Sabadell</b> SERVEI D'OBRES PÚBLIQUES, PARCS I JARDINS MANTENIMENTS	<b>RENOVACIÓ I MILLORA DELS FERMS DE CALÇADES I VORERES DELS CARRERS DE SABADELL. FASE 3 REPÚBLICA-CALASSANÇ DURAN-LA PAU</b>	Redacció: Arquitecte Josep Solé Mateu		Arquitecte tècnic Carlos Fernández Alonso

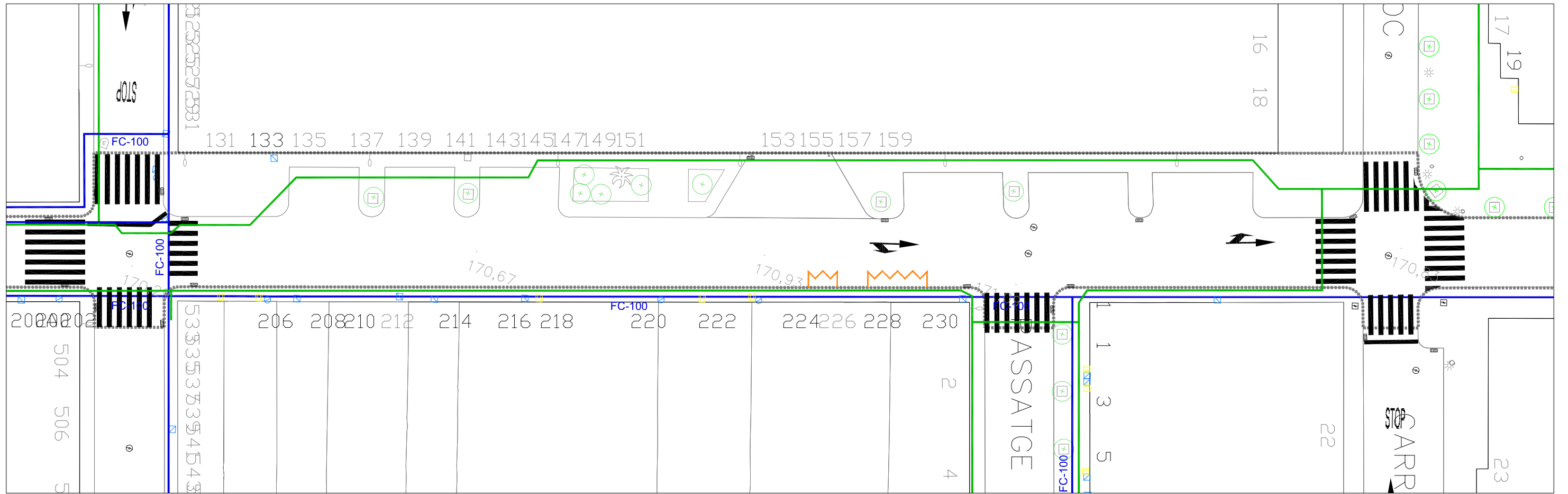

ESTAT ACTUAL. GAS I AIGUA

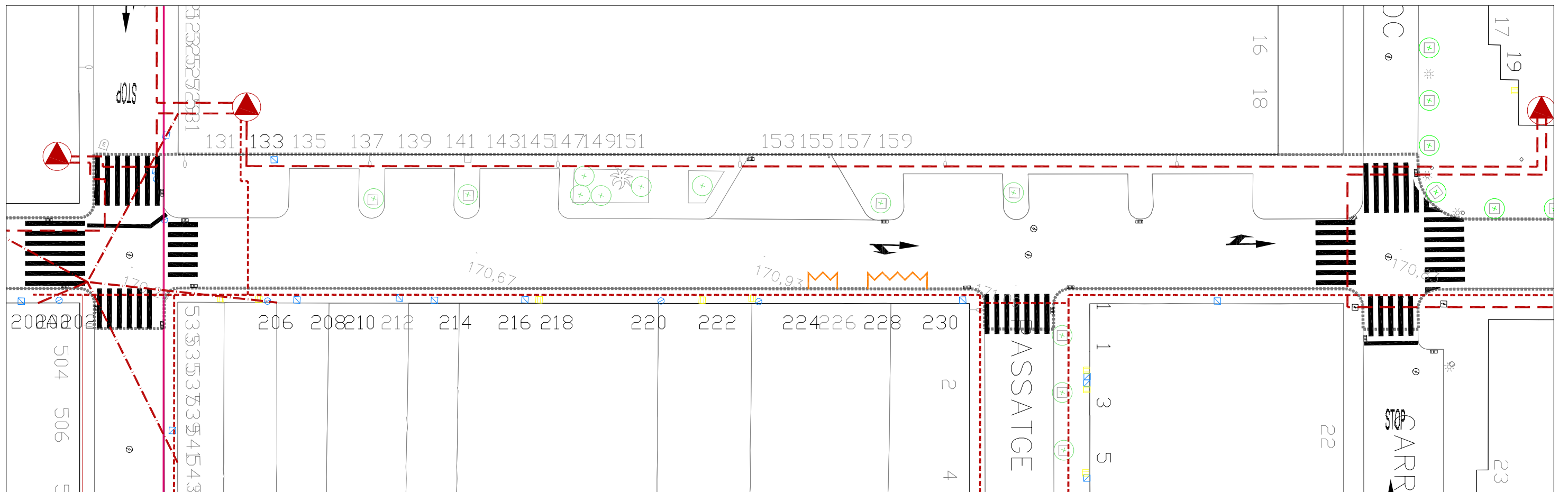

ESTAT ACTUAL. ELECTRICITAT I TELEFONIA

<b>LLEGENDA</b> Àmbit intervenció 3.464 m <sup>2</sup>	<b>ELECTRICITAT</b> - - - Soterrat MT - - - Aèri BT - - - Soterrat BT	<b>AIGUA</b> ● Centre de distribució — Canalització aigua	<b>GAS</b> — Canalització gas Mitja B	<b>TELEFONIA</b> — Cablejat aeri telefonía	Escala: 1/400 Referència: Districte 1	
	<b>RENOVACIÓ I MILLORA DELS FERMS DE CALÇADES I VORERES DELS CARRERS DE SABADELL. FASE 3 REPÚBLICA-CALASSANÇ DURAN-LA PAU</b>				Cod: OP-08-23-VIII Data: Maig 2023	
Ajuntament de Sabadell SERVEI D'OBRES PÚBLIQUES, PARCS I JARDINS MANTENIMENTS	Redacció: Arquitecte Josep Solé Mateu	Arquitecte tècnic Carlos Fernández Alonso	Dibutkat: X. Castrillon	Intervenció: GPA: 28692 CARRER DE CALASSANÇ DURAN entre Balmes i Rd. d'Orient Plànol: XARXA DE SERVEIS. ESTAT ACTUAL	LOT 1	

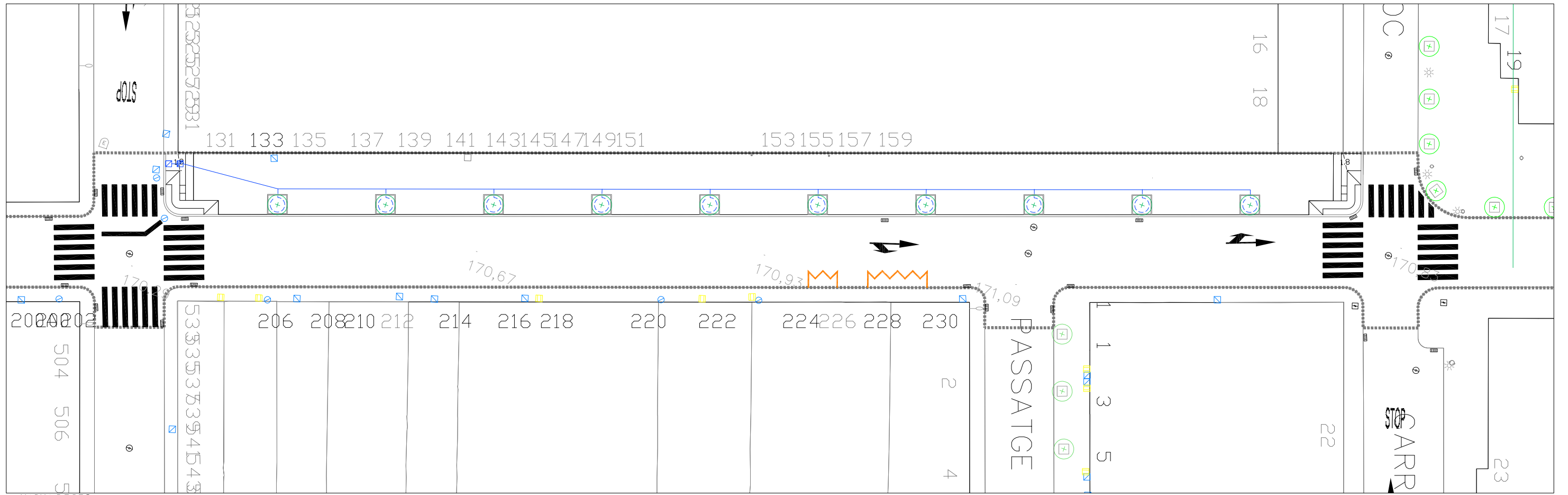

XARXA DE REG

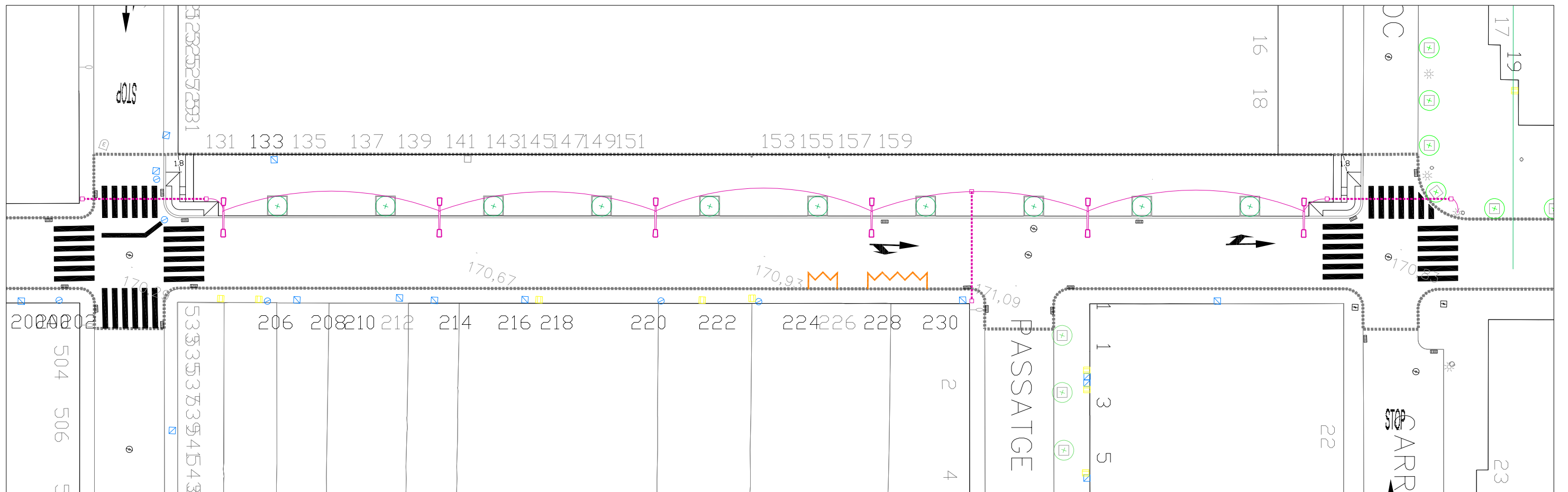

XARXA D'ENLLUMENAT PUBLIC

<b>LLEGENDA</b> Àmbit intervenció 3.464 m <sup>2</sup>	<b>Enllumenat públic</b> Nou punt d'il·luminació: Bàcul troncocònic de 10+2m + Braç 5m.	Nova conducció enllumenat	<b>Reg</b> Arqueta comptador	Circuit de reg	Clau de pas de rentat	Escala: 1/400		
	Nova travessada enllumenat	Arqueta de reg	Anella oberta amb degoters tipus Teckline	Referència: Districte 1	Codi: OP-08-23-VIII	Núm. plànol: <b>01.07</b>		
<b>Ajuntament de Sabadell</b> SERVEI D'OBRES PÚBLIQUES, PARCS I JARDINS MANTENIMENTS	<b>RENOVACIÓ I MILLORA DELS FERMS DE CALÇADES I VORERES DELS CARRERS DE SABADELL. FASE 3 REPÚBLICA-CALASSANÇ DURAN-LA PAU</b>		Redacció: Arquitecte Josep Solé Mateu	Arquitecte tècnic Carlos Fernández Alonso	Dibutkat: X. Castrillon	Intervenció: GPA: 28692 CARRER DE CALASSANÇ DURAN entre Balmes i Rd. d'Orient Plànol: SERVEIS PROPOSATS: REG - ENLLUMENAT	Data: Maig 2023	Tram 1 i Tram 2

**LOT 1**

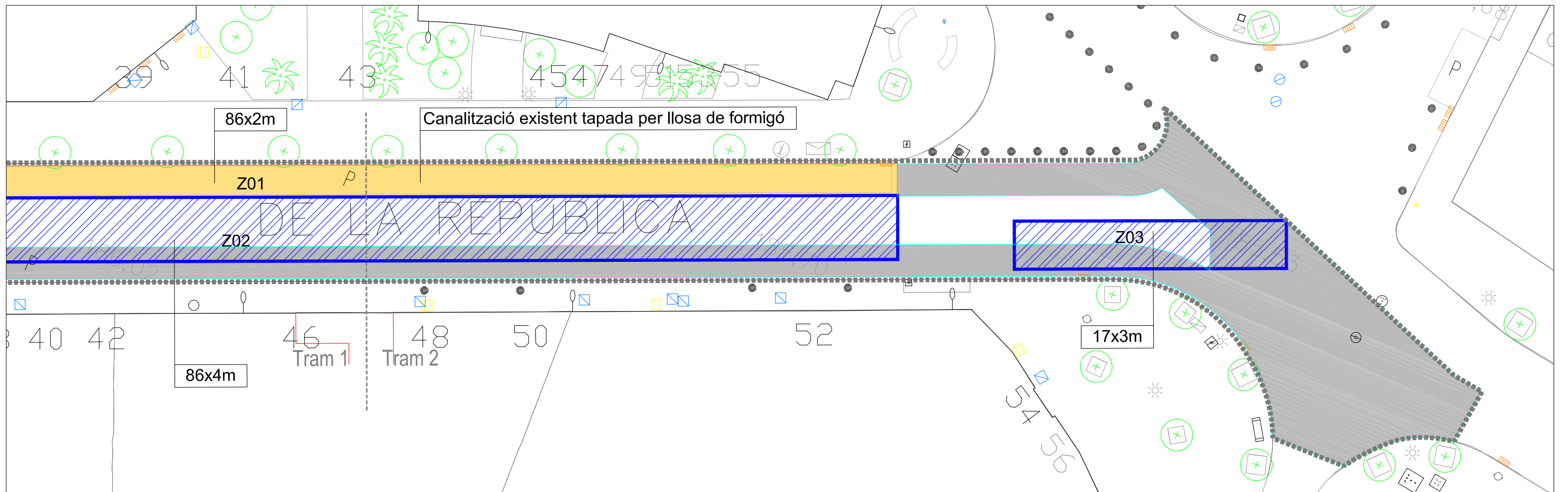
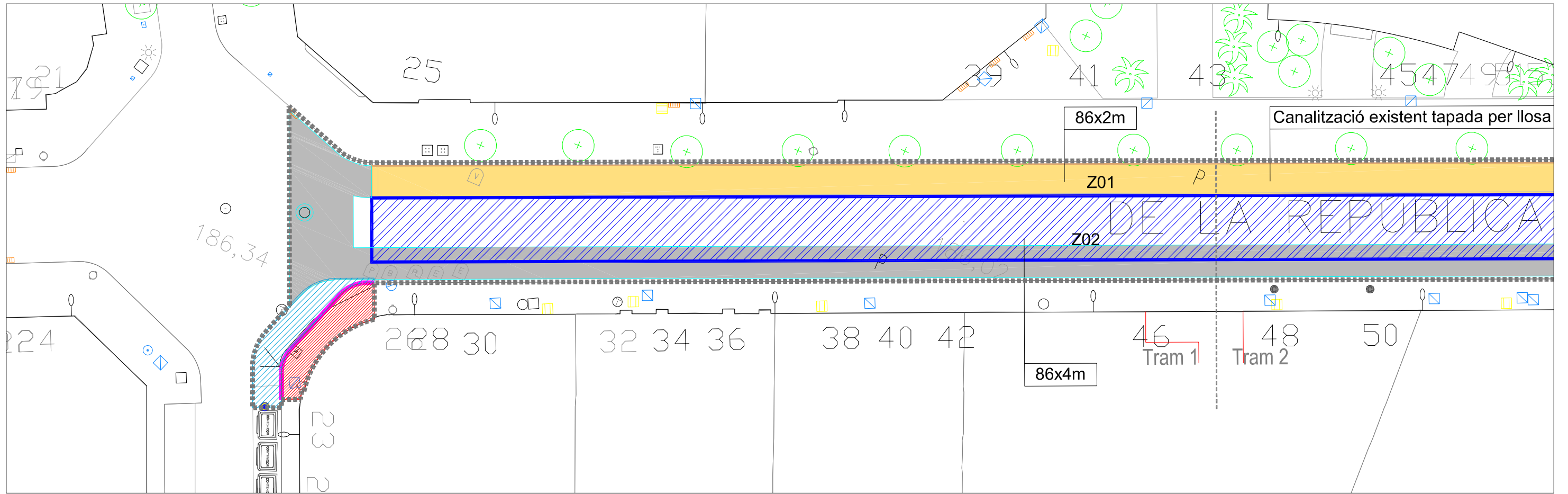

<b>LLEGENDA</b> Àmbit intervenció 1.035 m <sup>2</sup>	<b>FRESATS, DEMOLICIONS I SANEJATS</b> Tip.1 Fresat perimetral Tip.2 Fresat superficial total Tip.a Fresat adicional Tip.b Sanejat base calçada Demolició vorera Demolició de paviment d'asfalt Demolició vorada i rigola Demolició vorada Demolició rigola de formigó Demolició d'escocells	<b>ARRENCADA I NIVELLACIÓ ELEMENTS EXISTENTS</b> Embornal Pilona Tapa registre serveis Tapa pou clavegueram Plataforma autobús Banda sonorreductora	Escala: 1/250 Referència: Districte 1	 Núm. plànol: <b>02.01</b> Tram 1 i Tram 2
			<b>RENOVACIÓ I MILLORA DELS FERMS DE CALÇADES I VORERES DELS CARRERS DE SABADELL. FASE 3 REPÚBLICA-CALASSANÇ DURAN-LA PAU</b> Redacció: Arquitecte Josep Solé Mateu Arquitecte tècnic Carlos Fernández Alonso Dibutkat: X. Castrillon	

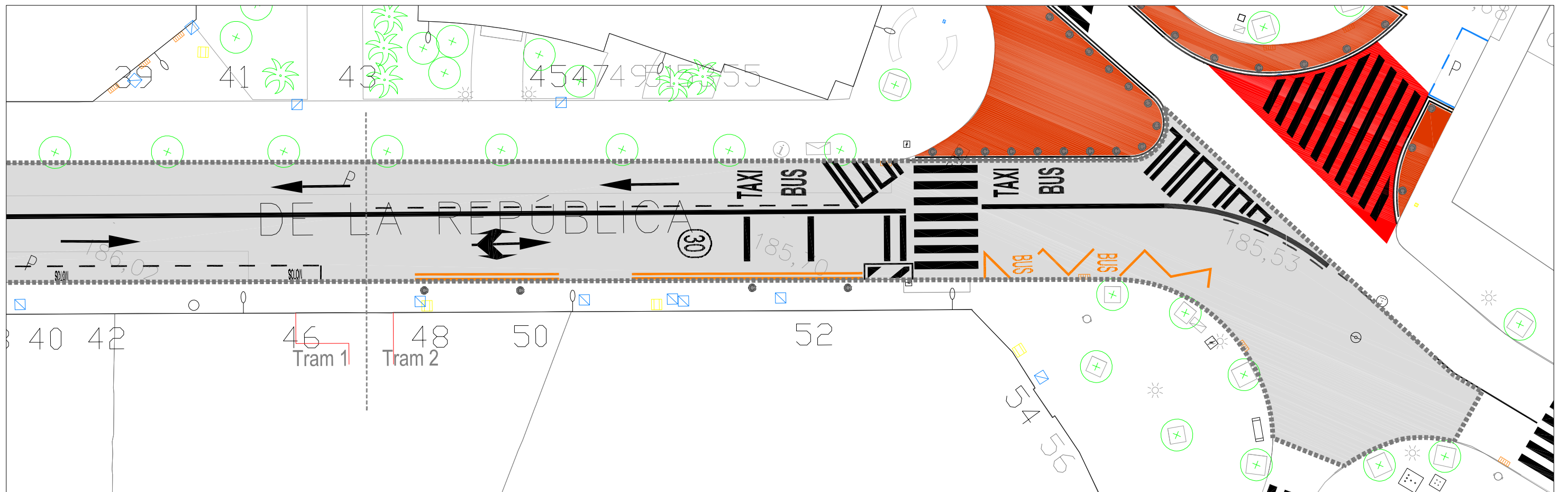
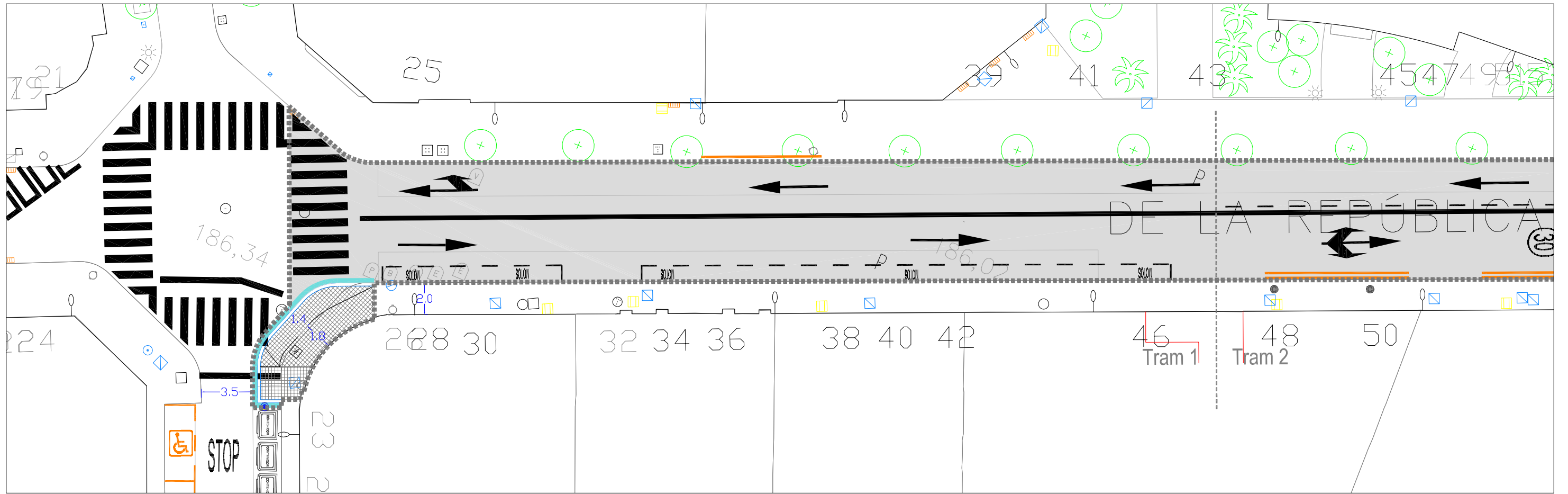

<b>LLEGENDA</b> Àmbit intervenció 820 m <sup>2</sup>	Capa de rodadura de MBC de gruix = 5 cm Paviment de panot de 4 pastilles de 20x20x4 cm Paviment de ratlles de 20x20x4 cm Paviment de punts de 20x20x4 cm	Vorada granítica Rigola de morter 30x30cm.	<b>ACABATS I PINTURES</b> Línies blanques Línies grogues Línies blaves	Pas de vianants Lletres i símbols Banda sonora nova Pilona	Escala: 1/250 Referència: Districte 1		
	<b>Ajuntament de Sabadell</b> SERVEI D'OBRES PÚBLIQUES, PARCS I JARDINS MANTENIMENTS	<b>RENOVACIÓ I MILLORA DELS FERMS DE CALÇADES I VORERES DELS CARRERS DE SABADELL. FASE 3 REPÚBLICA-CALASSANÇ DURAN-LA PAU</b>	Redacció: Arquitecte Josep Solé Mateu	Arquitecte tècnic Carlos Fernández Alonso	Dibutkat: X. Castrillon		Intervenció: GPA: 27442 C. DE LA REPÚBLICA entre Tres creus i Narcís Giralt Plànol: PLANTA PAVIMENTS I SENYALITZACIÓ <b>LOT 1</b>

**RENOVACIÓ I MILLORA DELS FERMS DE CALÇADES I VORERES DELS CARRERS DE SABADELL.  
FASE 3 REPÚBLICA-CALASSANÇ DURAN-LA PAU**

**2. PLÀNOLS**  
LOT 2 - AVINGUDA DE LA PAU

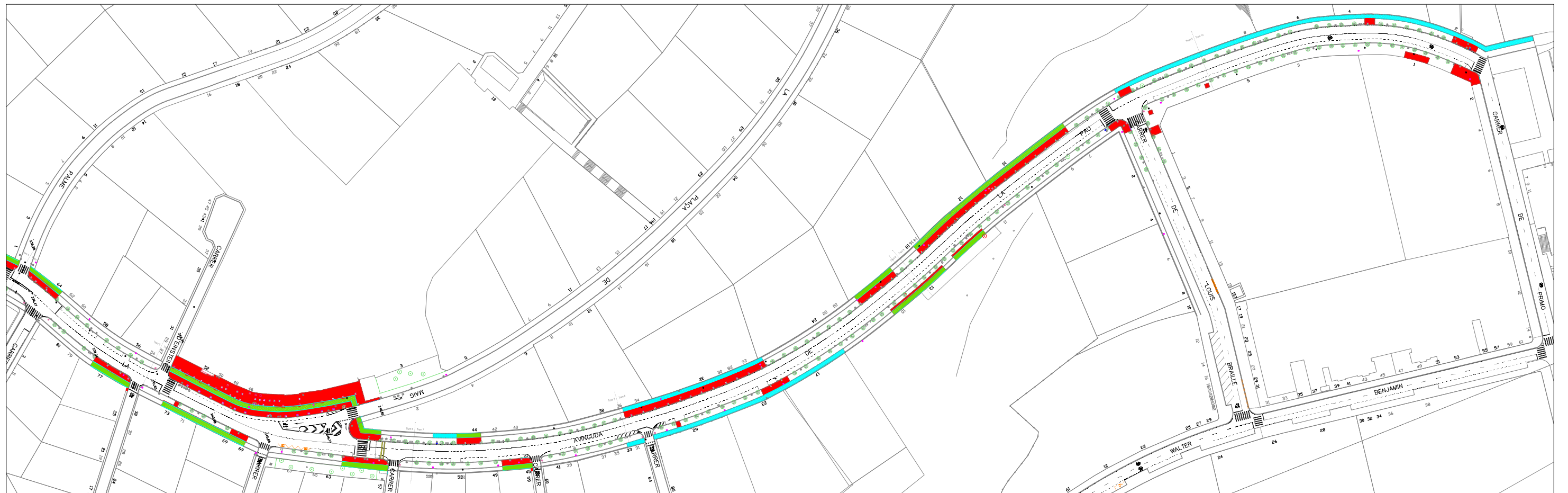
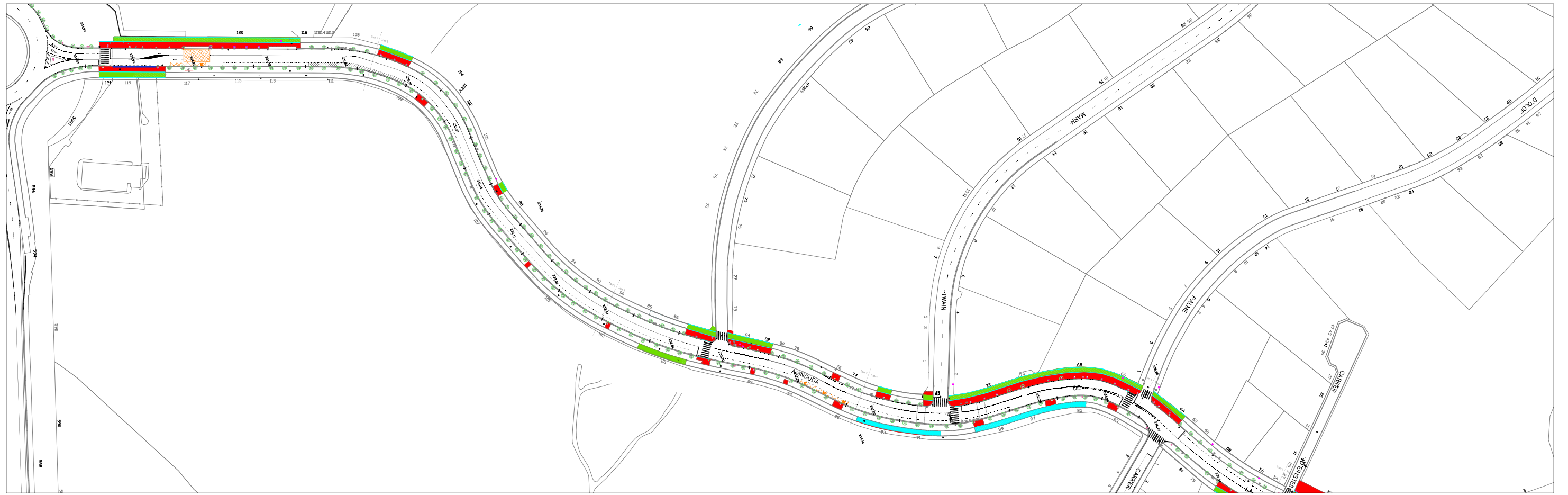

LLEGENDA  
 Àmbit intervenció  
 6.628 m<sup>2</sup>

Escala: 1/2000  
 Referència: Districte 4

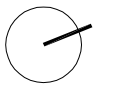

Ajuntament de Sabadell  
 SERVEI D'OBRES PÚBLIQUES, PARCS I JARDINS I MANTENIMENTS

RENOVACIÓ I MILLORA DELS FERMS DE CALÇADES I VORERES DELS CARRERS DE SABADELL.  
 FASE 3 REPÚBLICA-CALASSANÇ DURAN-LA PAU

Redacció: Arquitecte  
 Josep Solé Mateu  
 Arquitecte tècnic  
 Carlos Fernández Alonso

Dibuixat: X. Castrillon

Intervenció: GPA: 28729  
 Avda. de LA PAU  
 Plànol: PLANTA DEMOLICIONS, ENDERROCS I NIVELLACIÓ  
 PLANTA PAVIMENTS

LOT 2

Codi: OP-08-23-VIII  
 Data: Maig 2023

Núm. plànol: 03.01

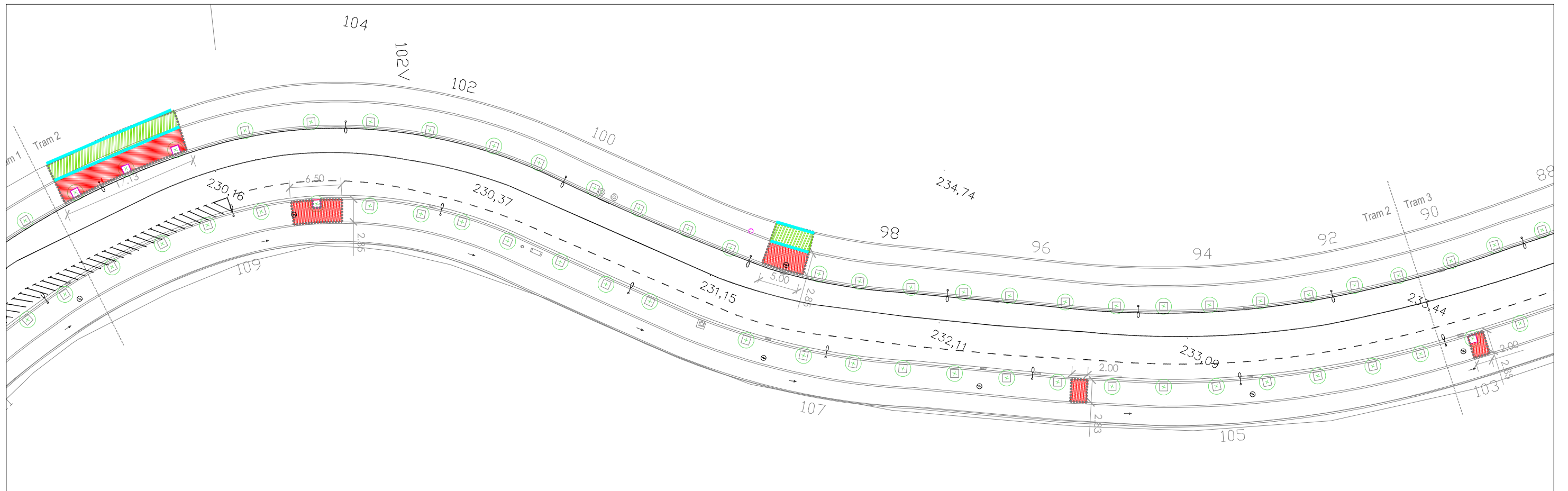
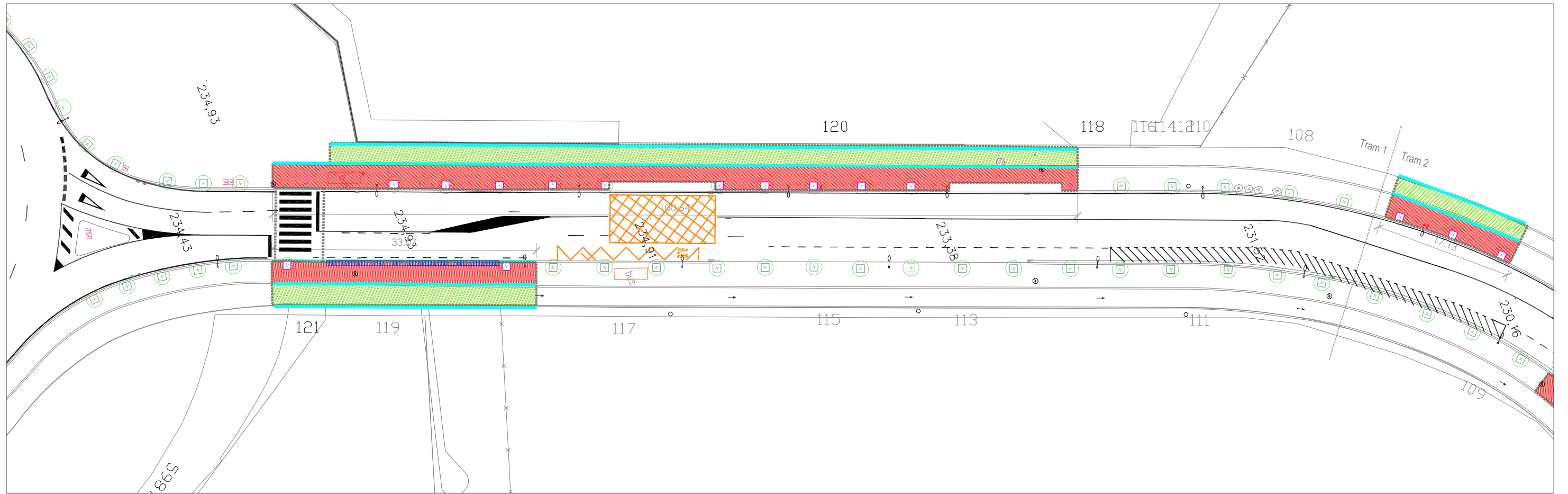

<b>LLEGENDA</b> Àmbit intervenció 6.628 m <sup>2</sup>	Demolició paviment panot Demolició de paviment d'asfalt carril bici + base Demolició de paviment d'asfalt carril bici	Demolició de peça de vorada Demolició d'escocells Pilona a treure	Senyal trànsit a treure i reposar Banc a treure i tornar a col·locar Paperera a treure i tornar a col·locar	Escala: 1/500 Referència: Districte 4	 Núm. plànol: <b>03.02</b> Tram 1 i Tram 2
	<b>Ajuntament de Sabadell</b> SERVEI D'OBRES PÚBLIQUES, PARCS I JARDINS I MANTENIMENTS	<b>RENOVACIÓ I MILLORA DELS FERMS DE CALÇADES I VORERES DELS CARRERS DE SABADELL. FASE 3 REPÚBLICA-CALASSANÇ DURAN-LA PAU</b>	Redacció: Arquitecte Josep Solé Mateu	Arquitecte tècnic Carlos Fernández Alonso	

**LOT 2**

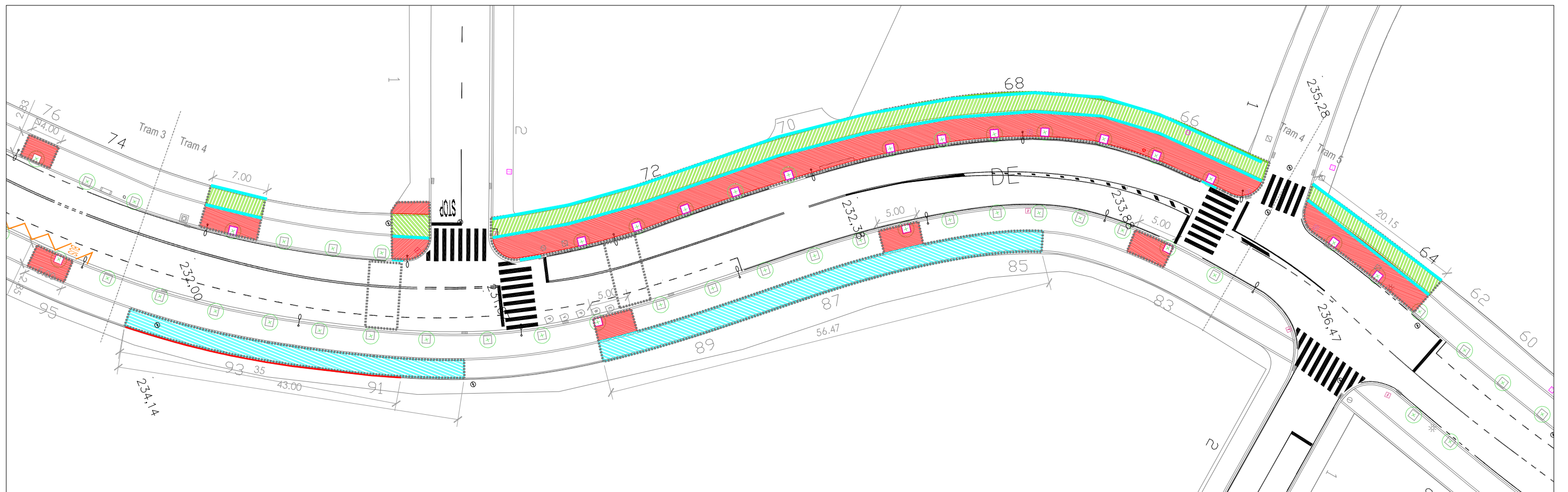
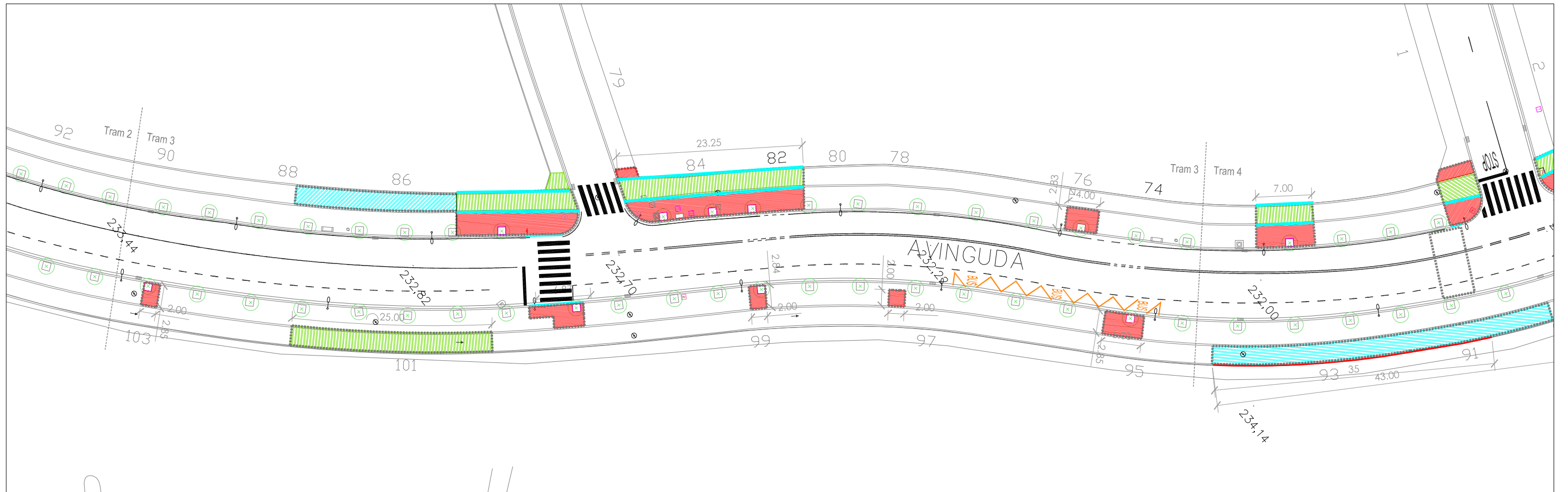

<b>LLEGENDA</b> Àmbit intervenció 6.628 m <sup>2</sup>	Demolició paviment panot Demolició de paviment d'asfalt carril bici + base Demolició de paviment d'asfalt carril bici	Demolició de peça de vorada Demolició d'escocells Pilona a treure	Senyal trànsit a treure i reposar Banc a treure i tornar a col·locar Paperera a treure i tornar a col·locar	Escala: 1/500 Referència: Districte 4	 Núm. plànol: <b>03.03</b> Tram 3 i Tram 4
	<b>Ajuntament de Sabadell</b> SERVEI D'OBRES PÚBLIQUES, PARCS I JARDINS I MANTENIMENTS	<b>RENOVACIÓ I MILLORA DELS FERMS DE CALÇADES I VORERES DELS CARRERS DE SABADELL. FASE 3 REPÚBLICA-CALASSANÇ DURAN-LA PAU</b>	Redacció: Arquitecte Josep Solé Mateu	Arquitecte tècnic Carlos Fernández Alonso	

**LOT 2**

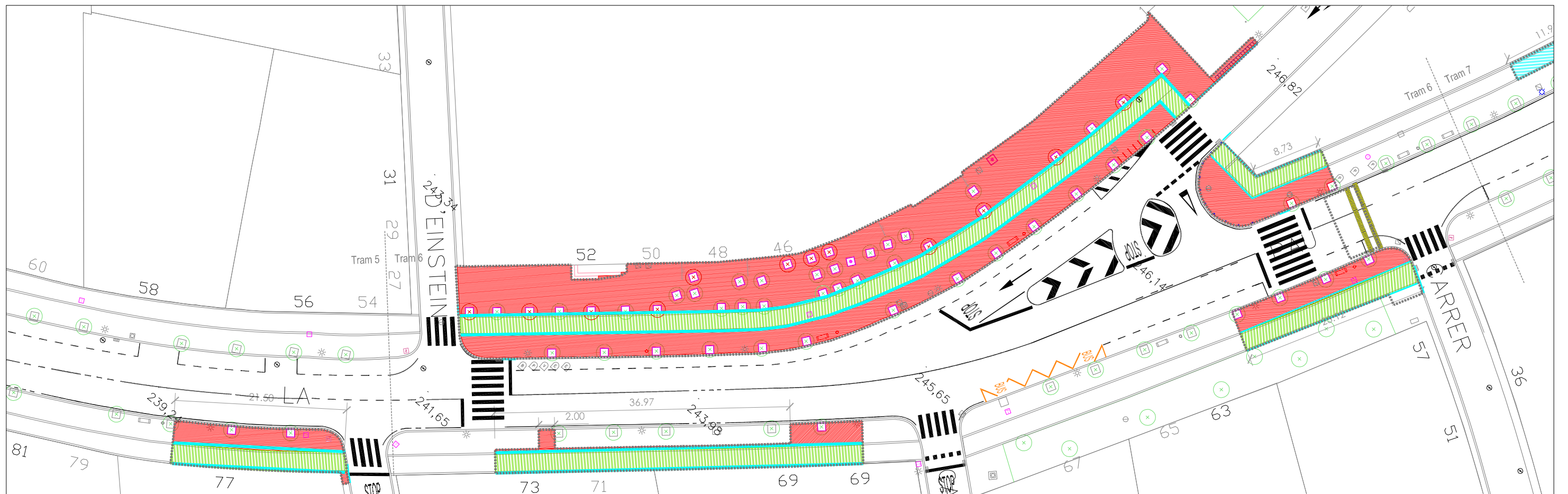
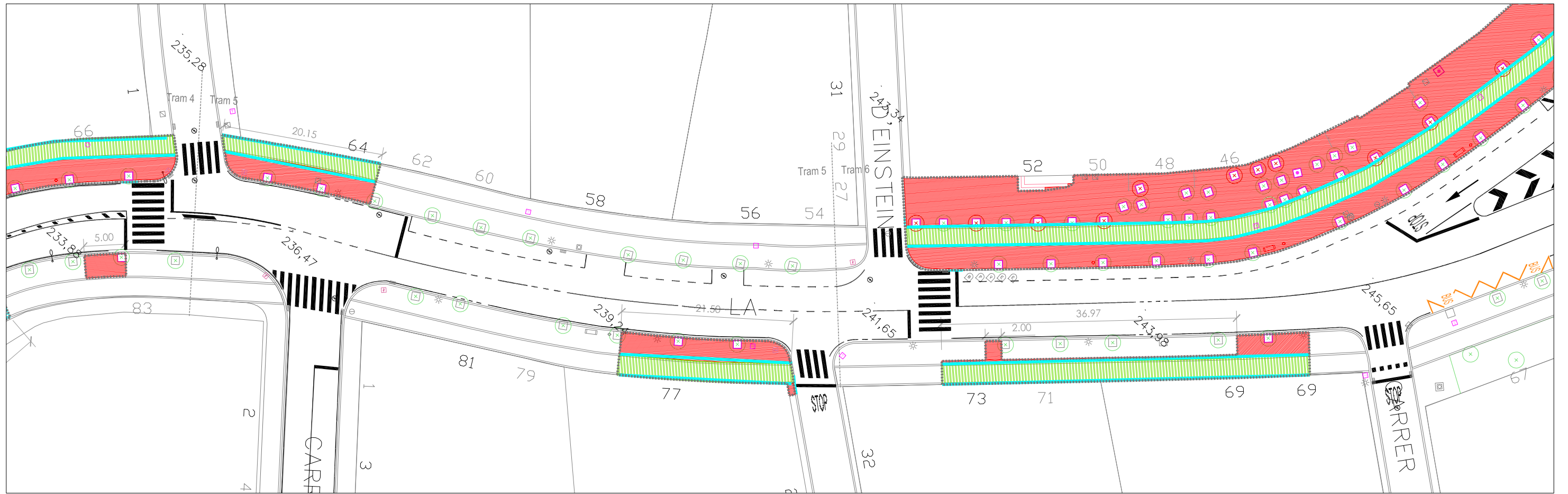

<b>LLEGENDA</b> Àmbit intervenció 6.628 m <sup>2</sup>	Demolició paviment panot	Demolició de peça de vorada	Senyal trànsit a treure i reposar	Escala: 1/500 
	Demolició de paviment d'asfalt carril bici + base	Demolició d'escocells	Banc a treure i tornar a col·locar	Referència: Districte 4
Demolició de paviment d'asfalt carril bici	Pilona a treure	Paperera a treure i tornar a col·locar	Codi: OP-08-23-VIII Data: Maig 2023	Núm. plànol: <b>03.04</b> Tram 5 i Tram 6
<b>Ajuntament de Sabadell</b> SERVEI D'OBRES PÚBLIQUES, PARCS I JARDINS I MANTENIMENTS	<b>RENOVACIÓ I MILLORA DELS FERMS DE CALÇADES I VORERES DELS CARRERS DE SABADELL. FASE 3 REPÚBLICA-CALASSANÇ DURAN-LA PAU</b>	Redacció: Arquitecte Josep Solé Mateu	Arquitecte tècnic Carlos Fernández Alonso	Dibuïtat: X. Castrillon Intervenció: GPA: 28729 Avda. de LA PAU Plànol: PLANTA DEMOLICIONS, ENDERROCS I NIVEL·LACIÓ

**LOT 2**

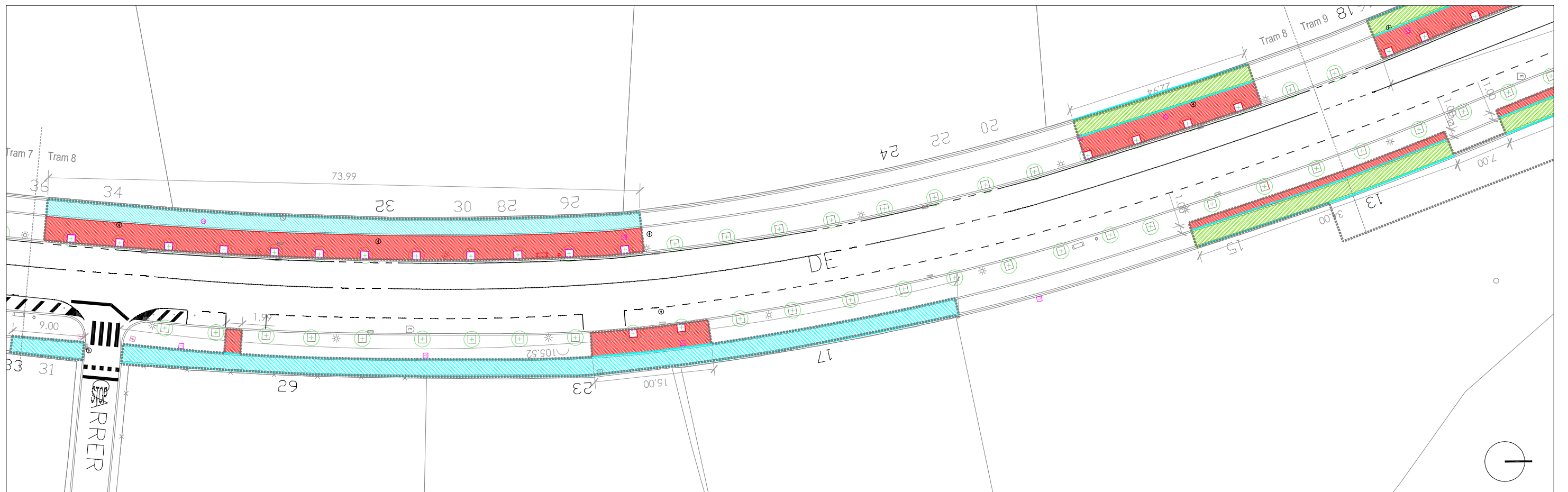
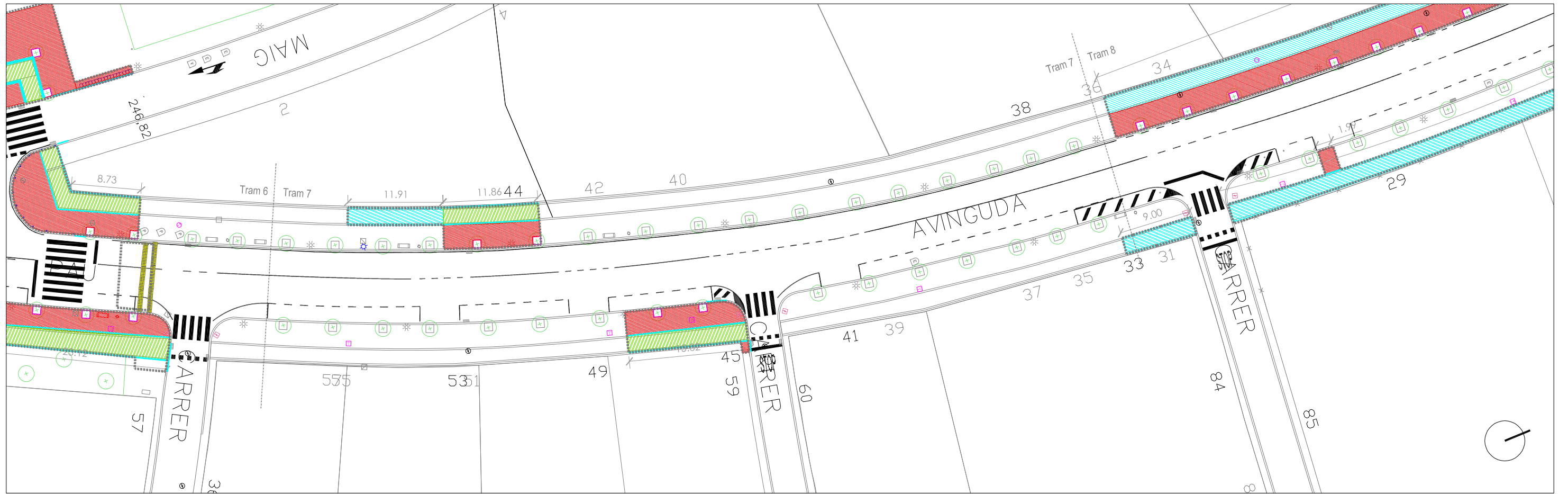

<b>LLEGENDA</b> Àmbit intervenció 6.628 m <sup>2</sup>	Demolició paviment panot Demolició de paviment d'asfalt carril bici + base Demolició de paviment d'asfalt carril bici	Demolició de peça de vorada Demolició d'escocells Pilona a treure	Senyal trànsit a treure i reposar Banc a treure i tornar a col·locar Paperera a treure i tornar a col·locar	Escala: 1/500 Referència: Districte 4	 Núm. plànol: <b>03.05</b> Tram 7 i Tram 8
	<b>Ajuntament de Sabadell</b> SERVEI D'OBRES PÚBLIQUES, PARCS I JARDINS I MANTENIMENTS	<b>RENOVACIÓ I MILLORA DELS FERMS DE CALÇADES I VORERES DELS CARRERS DE SABADELL. FASE 3 REPÚBLICA-CALASSANÇ DURAN-LA PAU</b>	Redacció: Arquitecte Josep Solé Mateu	Arquitecte tècnic Carlos Fernández Alonso	

**LOT 2**

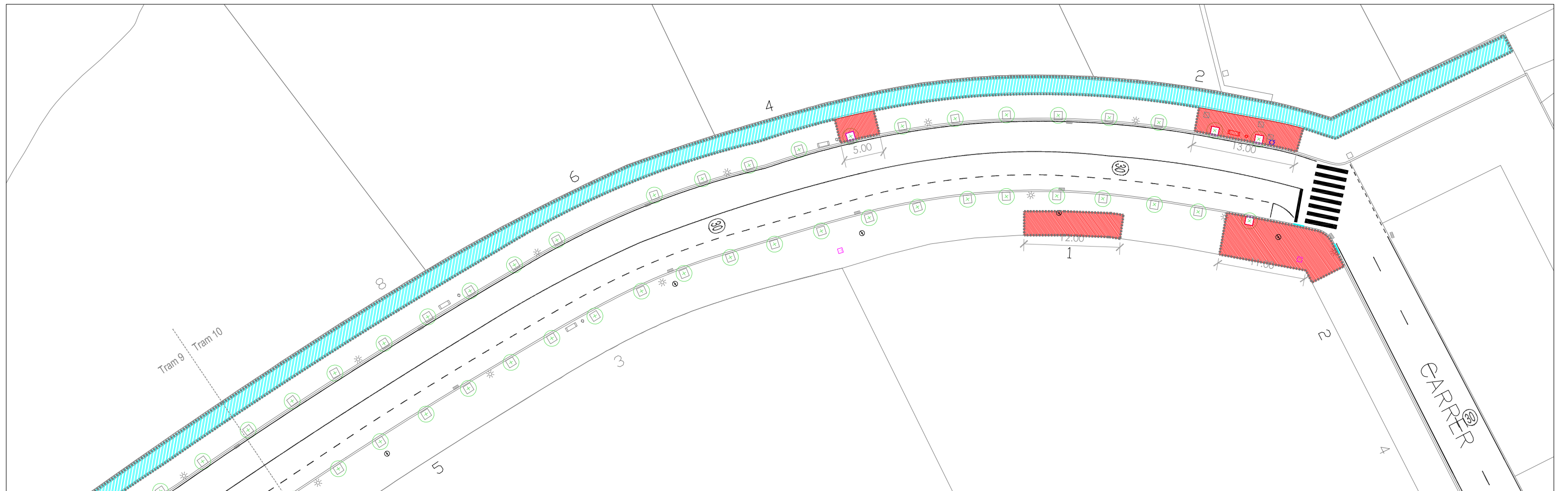
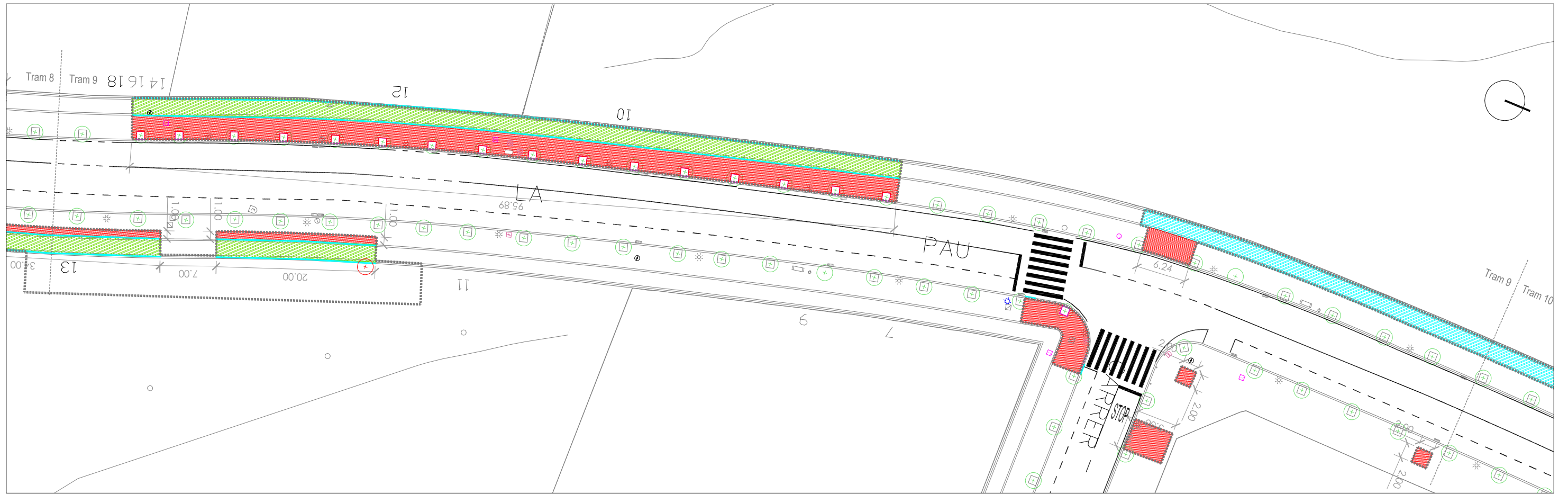

<b>LLEGENDA</b> Àmbit intervenció 6.628 m <sup>2</sup>	Demolició paviment panot	Demolició de paviment d'asfalt carril bici + base	Demolició de peça de vorada	Senyal trànsit a treure i reposar	Escala: 1/500 
	Demolició d'escocells	Banc a treure i tornar a col·locar	Paperera a treure i tornar a col·locar	Pilona a treure	Referència: Districte 4
<b>Ajuntament de Sabadell</b> SERVEI D'OBRES PÚBLIQUES, PARCS I JARDINS I MANTENIMENTS	<b>RENOVACIÓ I MILLORA DELS FERMS DE CALÇADES I VORERES DELS CARRERS DE SABADELL. FASE 3 REPÚBLICA-CALASSANÇ DURAN-LA PAU</b>	Redacció: Arquitecte Josep Solé Mateu	Arquitecte tècnic Carlos Fernández Alonso	Dibuixat: X. Castrillon Intervenció: GPA: 28729 Avda. de LA PAU Plànol: PLANTA DEMOLICIONS, ENDERROCS I NIVELLACIÓ	Codí: OP-08-23-VIII Data: Maig 2023 Núm. plànol: <b>03.06</b> Tram 9 i Tram 10





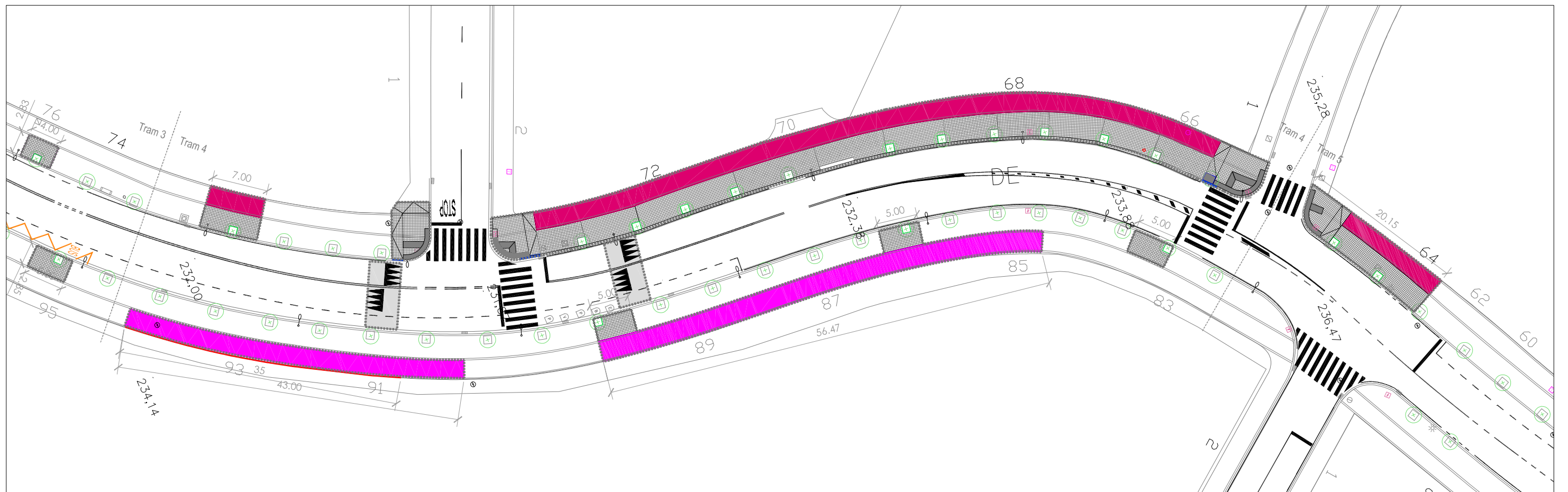
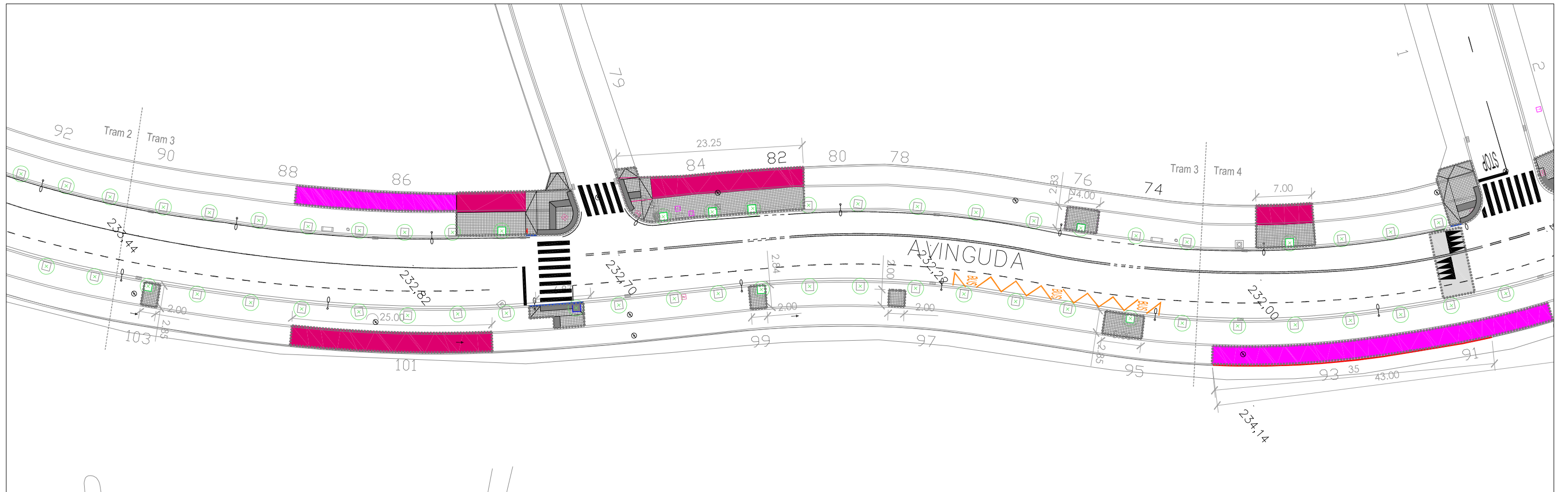

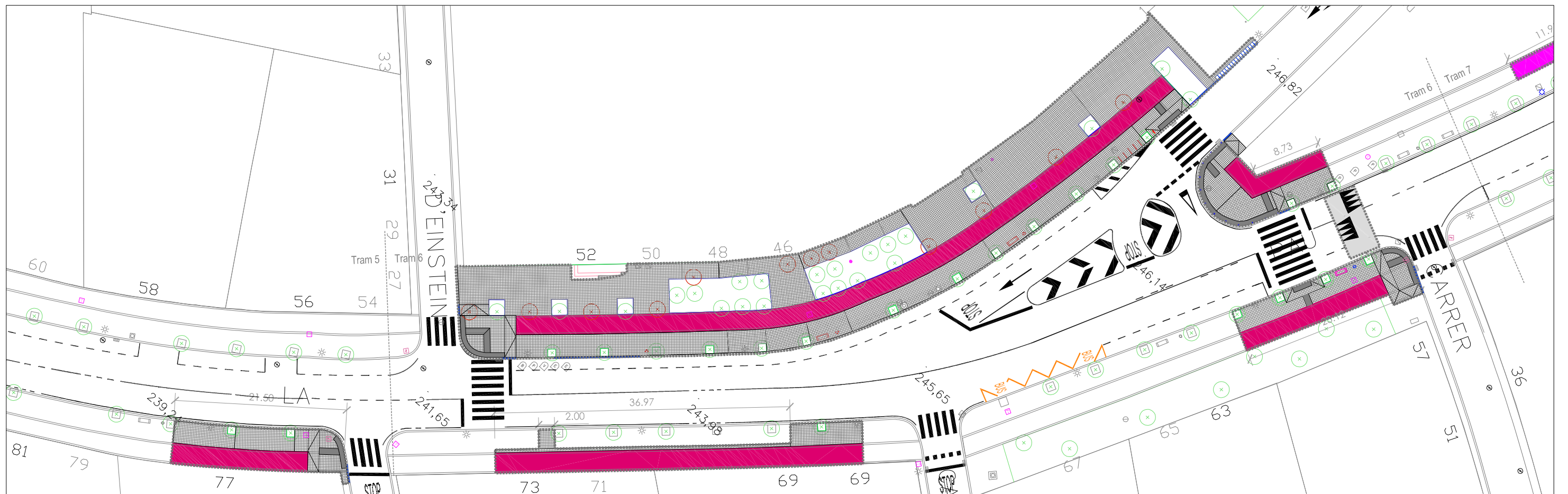
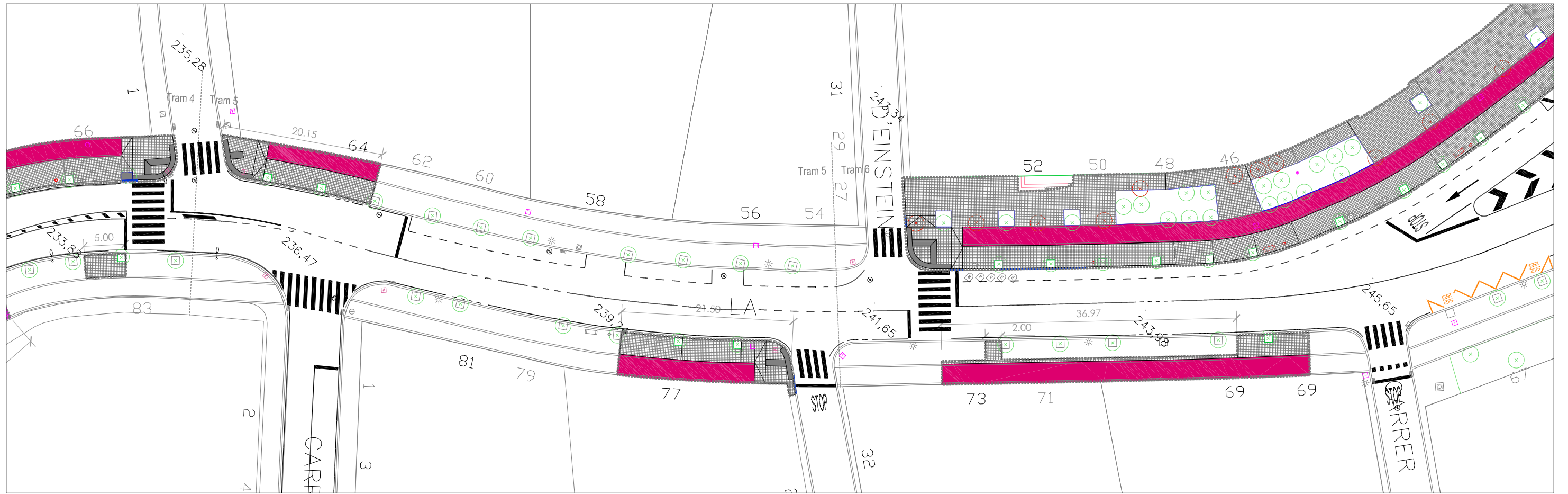

<b>LLEGENDA</b> Àmbit intervenció 6.628 m <sup>2</sup>	Paviment de panot de 4 pastilles de 20x20x4 cm Paviment de ratlles de 20x20x4 cm Paviment de punts de 20x20x4 cm Paviment drenant de llambordins de formigó	Peça de vorada de formigó Paviment d'asfalt g=5 cm color igual a l'existent Paviment d'asfalt g=5 cm + base de formigó de 15 cm + encitat de peça prefabricada color vermell de 20x10 cm	Pilona a recol·locar Escocell de peça de fiol d'1,20x1,20 m Escocell de platina d'acer Gual de vehicles de 60cm.	Senyal trànsit igual a l'existent Aparcabicls a col·locar reutilitzat Banc existent a recol·locar Paperera existent a recol·locar	Escala: 1/500 Referència: Districte 4		
	<b>Ajuntament de Sabadell</b> SERVEI D'OBRES PÚBLIQUES, PARCS I JARDINS I MANTENIMENTS	<b>RENOVACIÓ I MILLORA DELS FERMS DE CALÇADES I VORERES DELS CARRERS DE SABADELL. FASE 3 REPÚBLICA-CALASSANÇ DURAN-LA PAU</b>	Redacció: Arquitecte Josep Solé Mateu	Arquitecte tècnic Carlos Fernández Alonso	Dibutkat: X. Castrillon		Intervenció: GPA: 28729 Avda. de LA PAU Plànol: PLANTA PAVIMENTS I MOBILIARI

**LOT 2**

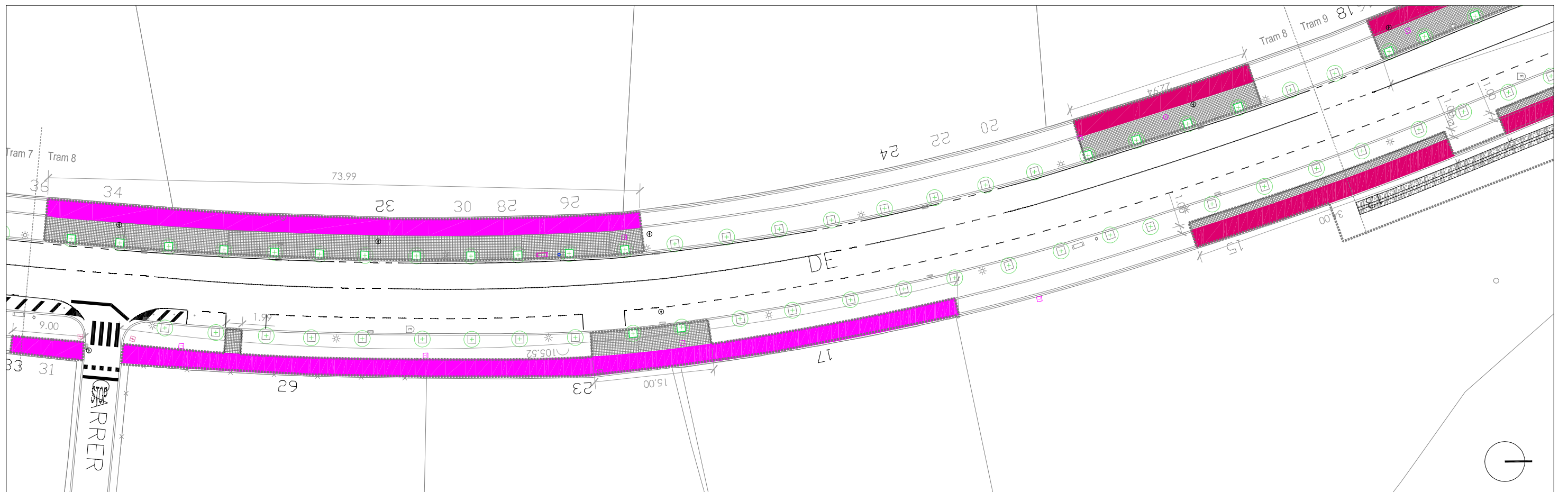
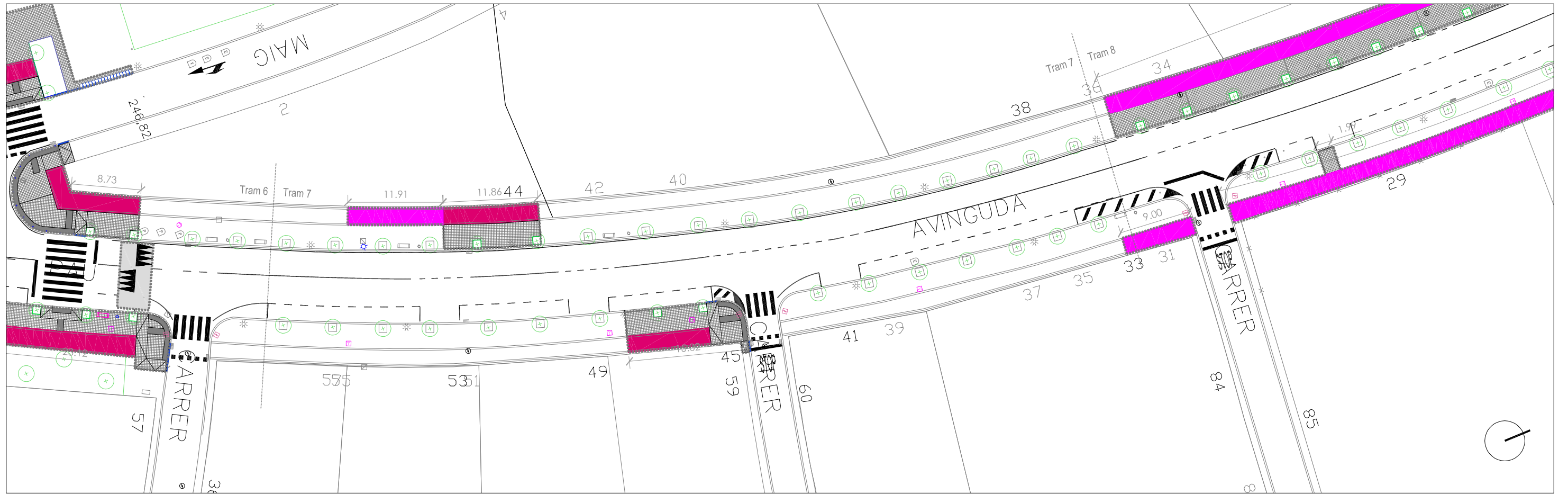

<b>LLEGENDA</b> Àmbit intervenció 6.628 m <sup>2</sup>	Paviment de panot de 4 pastilles de 20x20x4 cm	Peça de vorada de formigó	Pilona a recol·locar	Senyal trànsit igual a l'existent	Escala: 1/500	
	Paviment de ratlles de 20x20x4 cm	Paviment d'asfalt g=5 cm color igual a l'existent	Escocell de peça de fiol d'1,20x1,20 m	Aparcabicls a col·locar reutilitzat	Referència: Districte 4	
<b>Ajuntament de Sabadell</b> SERVEI D'OBRES PÚBLIQUES, PARCS I JARDINS I MANTENIMENTS	Paviment de punts de 20x20x4 cm	Paviment d'asfalt g=5 cm + base de formigó de 15 cm	Escocell de platina d'acer	Banc existent a recol·locar	Codí: OP-08-23-VIII	Núm. plànol: <b>03.11</b>
	Paviment drenant de llambordins de formigó	Paviment d'asfalt g=5 cm + base de formigó de 15 cm + encitat de peça prefabricada color vermell de 20x10 cm	Gual de vehicles de 60cm.	Paperera existent a recol·locar	Data: Maig 2023	Tram 7 i Tram 8
<b>RENOVACIÓ I MILLORA DELS FERMS DE CALÇADES I VORERES DELS CARRERS DE SABADELL. FASE 3 REPÚBLICA-CALASSANÇ DURAN-LA PAU</b>	Redacció: Arquitecte Josep Solé Mateu	Arquitecte tècnic Carlos Fernández Alonso	Dibutkat: X. Castrillon	Intervenció: GPA: 28729 Avda. de LA PAU Plànol: PLANTA PAVIMENTS I MOBILIARI	<b>LOT 2</b>	

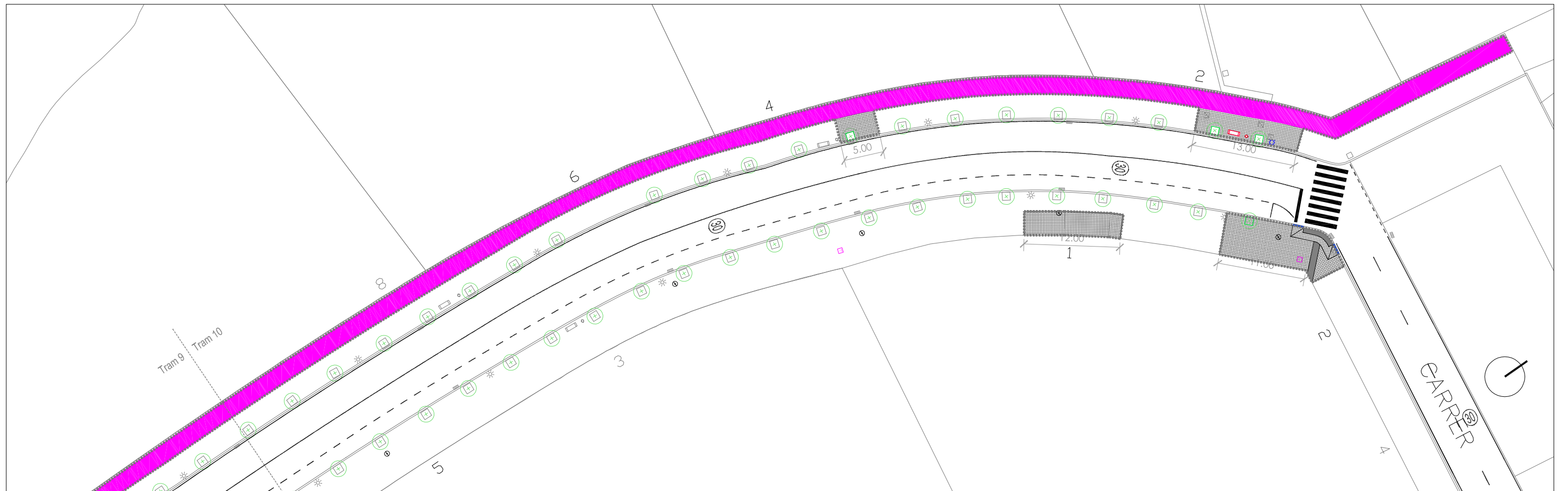
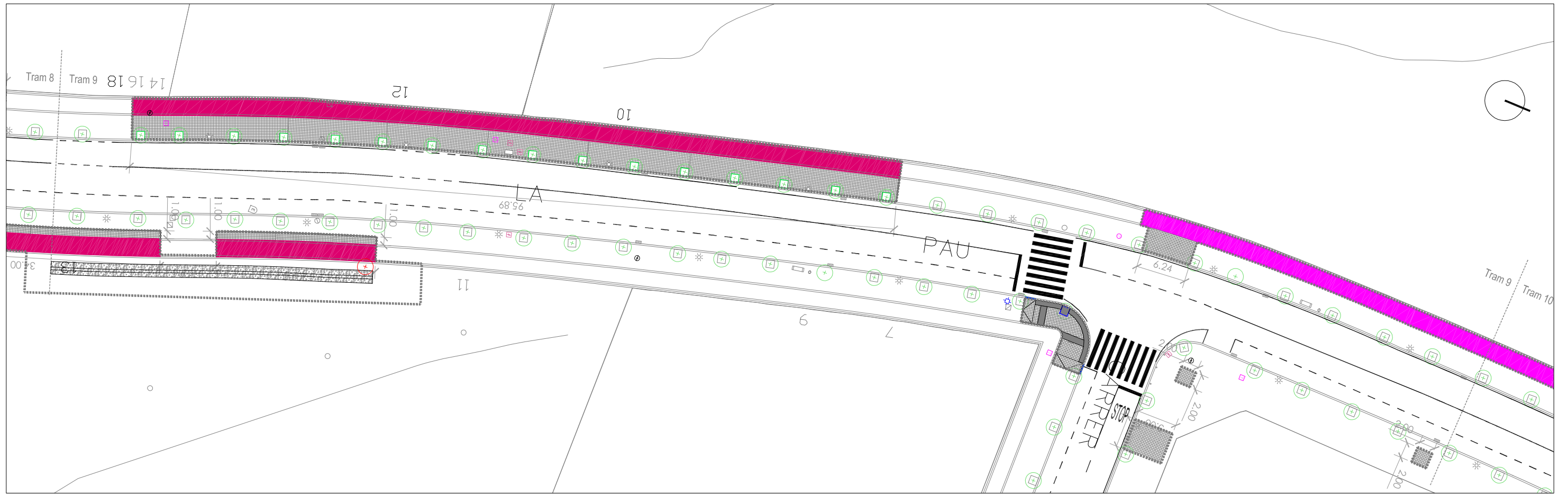

<b>LLEGENDA</b> Àmbit intervenció 6.628 m <sup>2</sup>	Paviment de panot de 4 pastilles de 20x20x4 cm Paviment de ratlles de 20x20x4 cm Paviment de punts de 20x20x4 cm Paviment drenant de llambordins de formigó	Peça de vorada de formigó Paviment d'asfalt g=5 cm color igual a l'existent Paviment d'asfalt g=5 cm + base de formigó de 15 cm + encitat de peça prefabricada color vermell de 20x10 cm	Pilona a recol·locar Escocell de peça de fiol d'1,20x1,20 m Escocell de platina d'acer Gual de vehicles de 60cm.	Senyal trànsit igual a l'existent Aparcabicls a col·locar reutilitzat Banc existent a recol·locar Paperera existent a recol·locar	Escala: 1/500 Referència: Districte 4
	<b>Ajuntament de Sabadell</b> SERVEI D'OBRES PÚBLIQUES, PARCS I JARDINS I MANTENIMENTS	<b>RENOVACIÓ I MILLORA DELS FERMS DE CALÇADES I VORERES DELS CARRERS DE SABADELL. FASE 3 REPÚBLICA-CALASSANÇ DURAN-LA PAU</b>	Redacció: Arquitecte Josep Solé Mateu	Arquitecte tècnic Carlos Fernández Alonso	Dibulkat: X. Castrillon Intervenció: GPA: 28729 Avda. de LA PAU Plànol: PLANTA PAVIMENTS I MOBILIARI

**LOT 2**

Núm. plànol:  
**03.12**  
Tram 9 i Tram 10

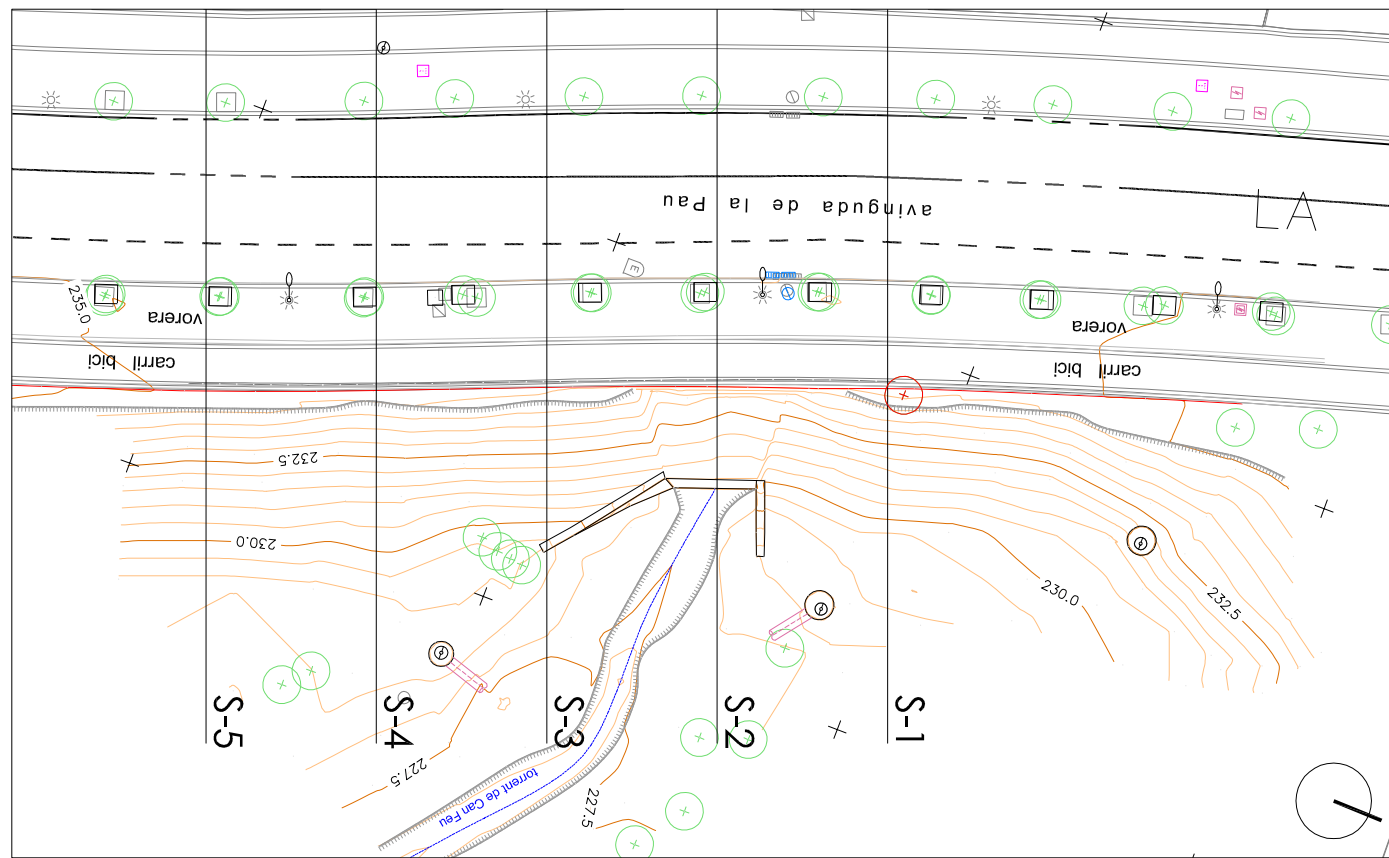

Planta estat actual 1:400

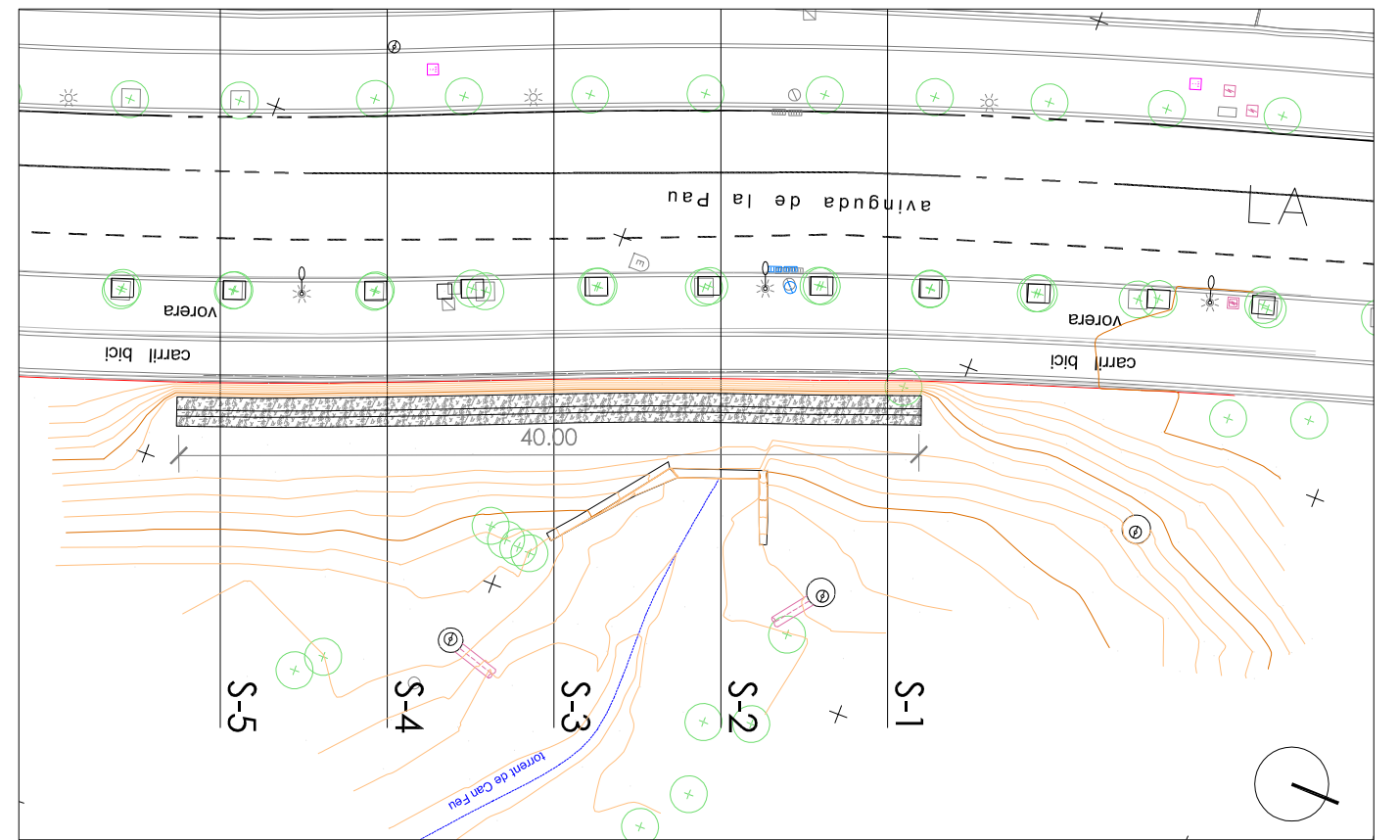

Planta proposta 1:400

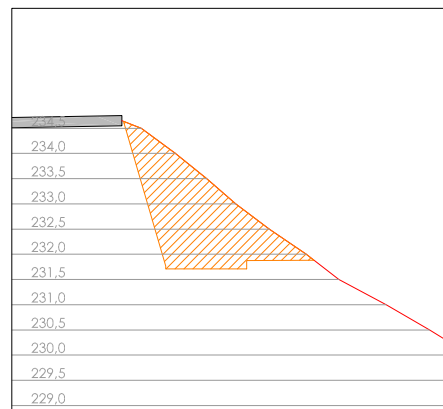

Estat actual  
Secció 01 1:150

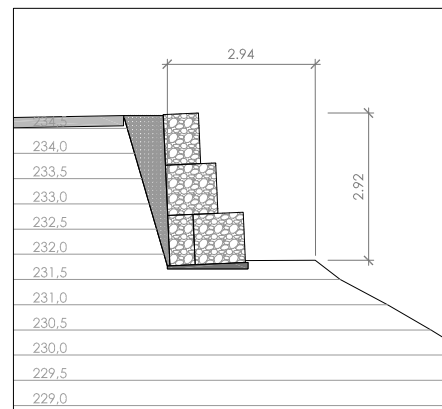

Proposta

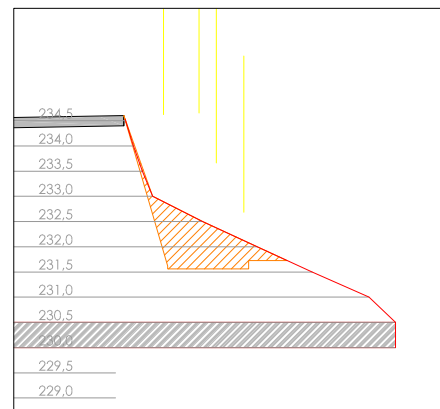

Estat actual  
Secció 02 1:150

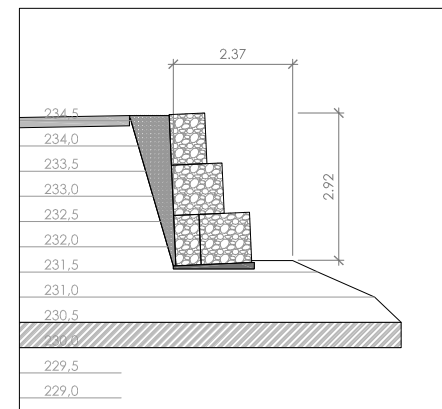

Proposta

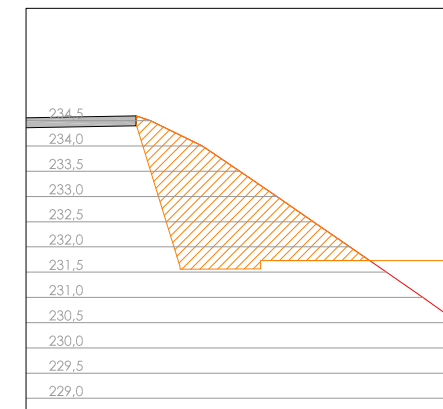

Estat actual  
Secció 03 1:150

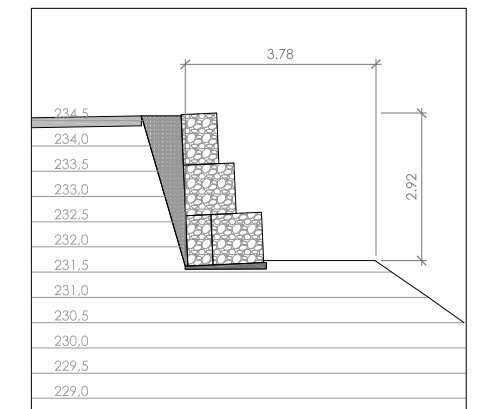

Proposta

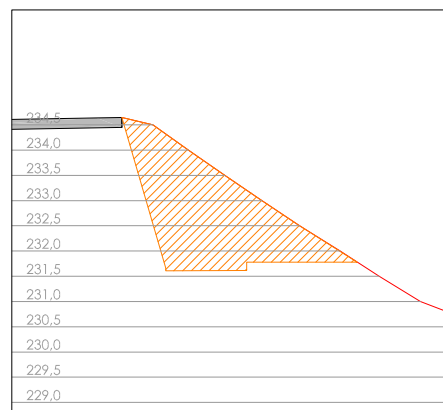

Estat actual  
Secció 04 1:150

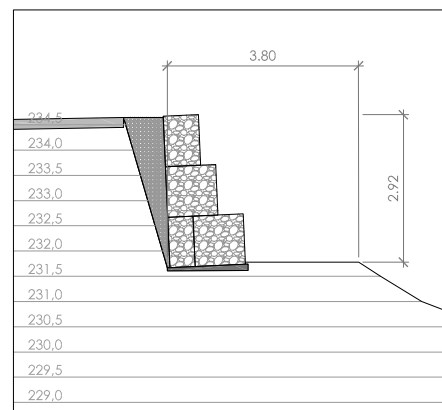

Proposta

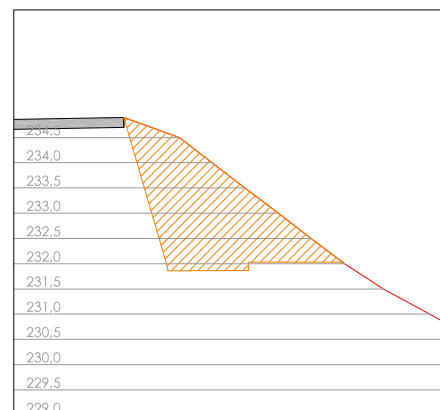

Estat actual  
Secció 05 1:150

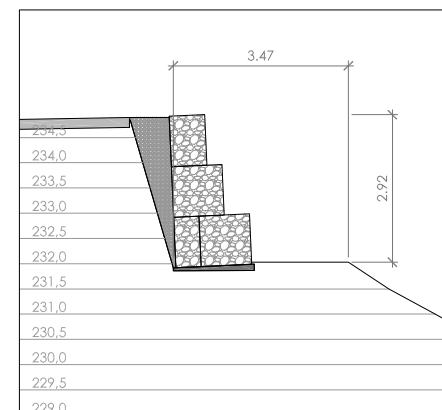

Proposta



Situació mur gabions

<b>LLEGENDA</b> Àmbit intervenció 6.628 m <sup>2</sup> Vorera existent	Desmunt de terres existents Vorera existent	Llosa superior calaix canalització Torrent Gabions de pedra Reblert amb terrenys granular	Base de formigó	Escala: Vàries			
				Referència: Districte 4			
<b>Ajuntament de Sabadell</b> SERVEI D'OBRES PÚBLIQUES, PARCS I JARDINS I MANTENIMENTS	<b>RENOVACIÓ I MILLORA DELS FERMS DE CALÇADES I VORERES DELS CARRERS DE SABADELL. FASE 3 REPÚBLICA-CALASSANÇ DURAN-LA PAU</b>	Redacció: Arquitecte Josep Solé Mateu	Arquitecte tècnic Carlos Fernández Alonso	Dibuixat: X. Castrillon	Intervenció: GPA: 28729 Avda. de LA PAU Plànol: DETALL MUR DE GABIONS. PLANTA I SECCIONS	Cod: OP-08-23-VIII Data: Maig 2023	Núm. plànol: <b>03.13</b>
		<b>LOT 2</b>					

**RENOVACIÓ I MILLORA DELS FERMS DE CALÇADES I VORERES DELS CARRERS DE SABADELL.  
FASE 3 REPÚBLICA-CALASSANÇ DURAN-LA PAU**

**2. PLÀNOLS**  
SECCIONS I DETALLS

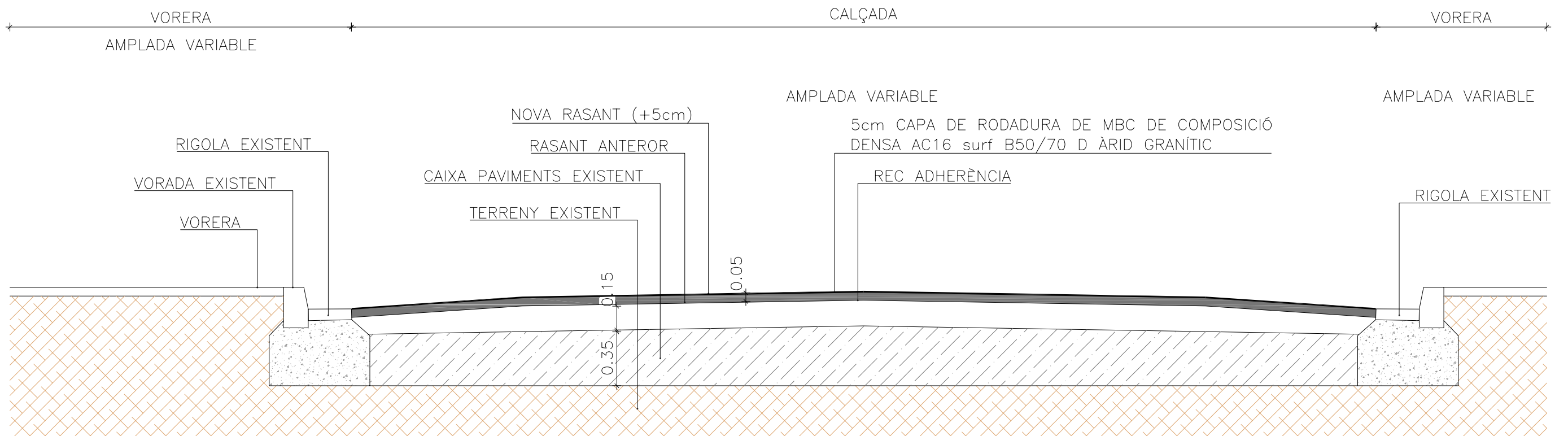
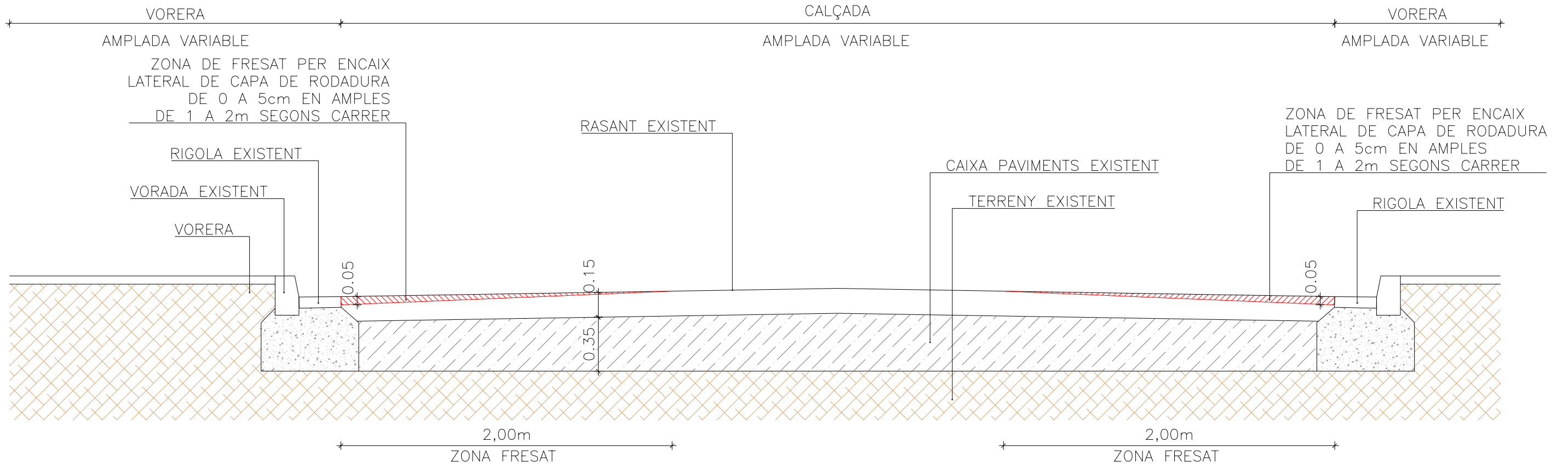

<p>Ajuntament de Sabadell SERVEI D'OBRES PÚBLIQUES, PARCS I JARDINS MANTENIMENTS</p>	<p>RENOVACIÓ I MILLORA DELS FERMS DE CALÇADES I VORERES DELS CARRERS DE SABADELL. FASE 3 REPÚBLICA-CALASSANÇ DURAN-LA PAU</p>	<p>Redacció: Arquitecte  Josep Solé Mateu</p>	<p>Arquitecte tècnic  Carlos Fernández Alonso</p>	<p>Dibuixat:  X. Castrillon</p>	<p>Intervenció: DETALLS D'INTERVENCIÓ  Plànol: ACTUACIÓ TIPUS 1 REFORÇ FERM CALÇADA</p>	<p>Escala: 1/25</p>	
						<p>Referència:</p>	
						<p>Data: Maig 2023</p>	

SECCIÓ TIPUS DEMOLICIONS I EXCAVACIONS

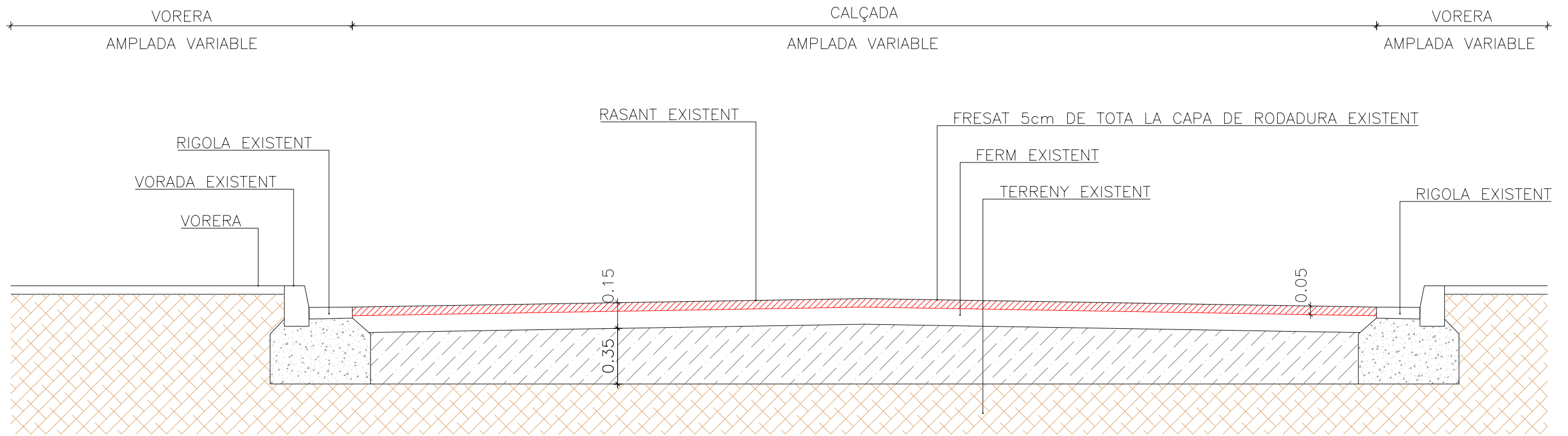

SECCIÓ TIPUS RENOVACIÓ CAPA RODADURA

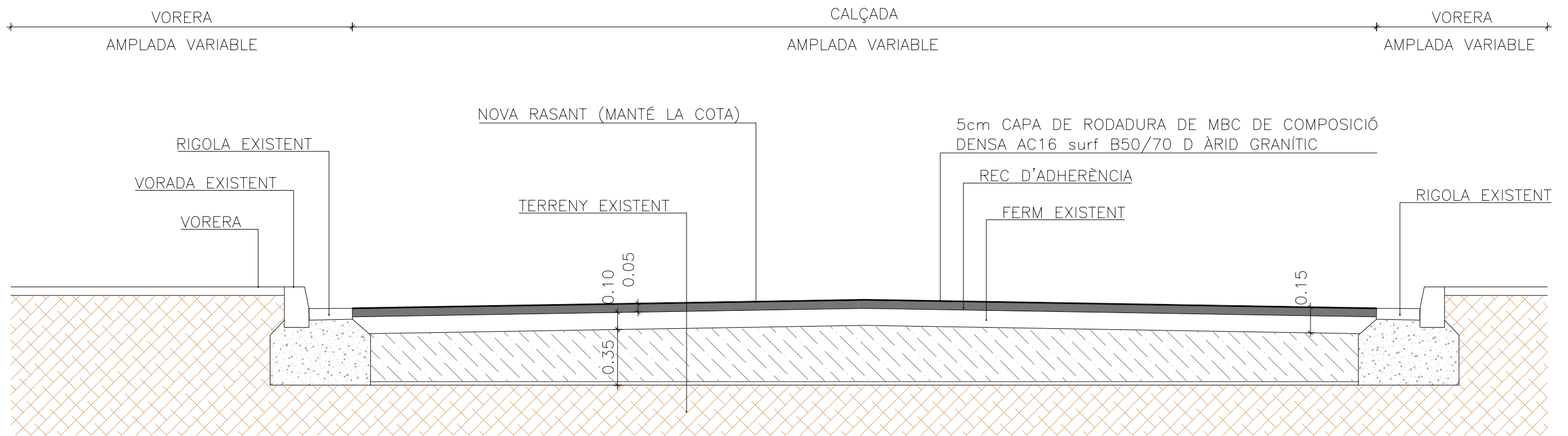

					Escala: 1/25		○
					Referència:		
<p>Ajuntament de Sabadell SERVEI D'OBRES PÚBLIQUES, PARCS I JARDINS MANTENIMENTS</p>	<p>RENOVACIÓ I MILLORA DELS FERMS DE CALÇADES I VORERES DELS CARRERS DE SABADELL. FASE 3 REPÚBLICA-CALASSANÇ DURAN-LA PAU</p>	Redacció: Arquitecte	Arquitecte tècnic	Dibuixat:	Intervenció: DETALLS D'INTERVENCIÓ	Codi:	Núm. plànol:
		Josep Solé Mateu	Carlos Fernández Alonso	X. Castrillon	Plànol: ACTUACIÓ TIPUS 2 RENOVACIÓ CAPA RODADURA	Data: Maig 2023	10.02

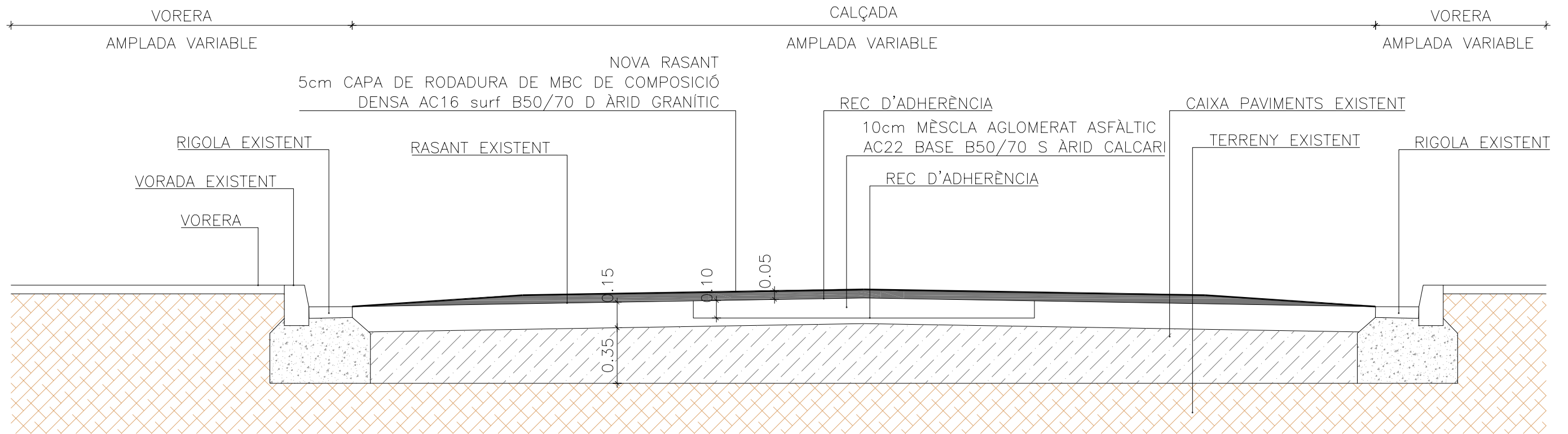
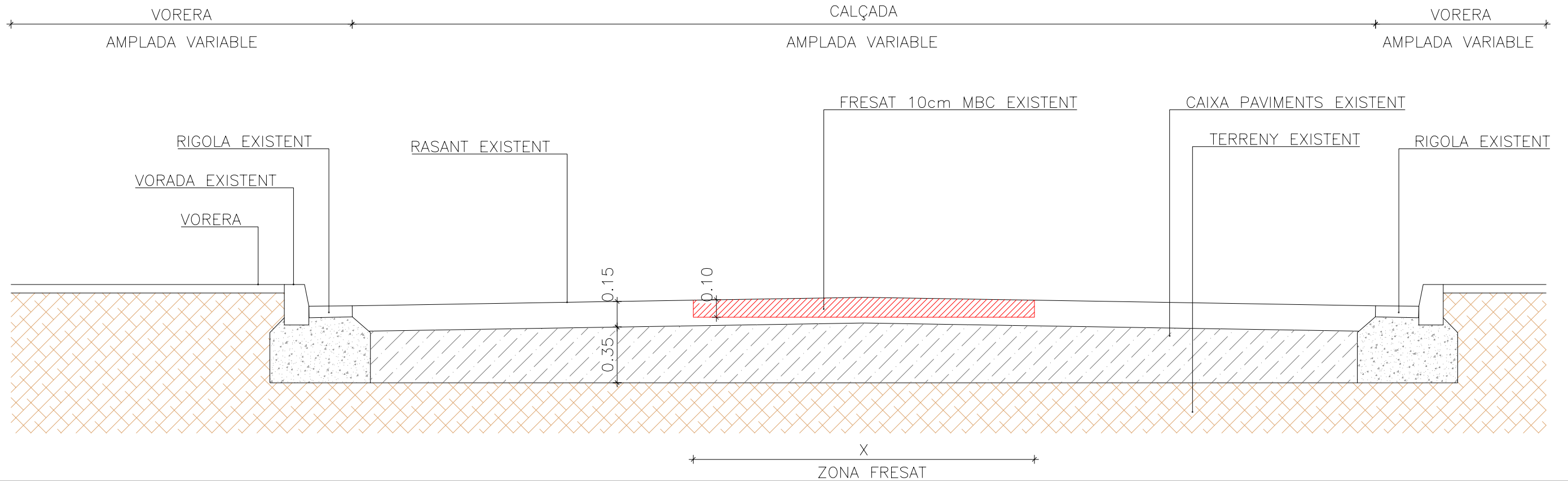

<p>Ajuntament de Sabadell SERVEI D'OBRES PÚBLIQUES, PARCS I JARDINS MANTENIMENTS</p>	<p>RENOVACIÓ I MILLORA DELS FERMS DE CALÇADES I VORERES DELS CARRERS DE SABADELL. FASE 3 REPÚBLICA-CALASSANÇ DURAN-LA PAU</p>	<p>Redacció: Arquitecte</p> <p>Josep Solé Mateu</p>	<p>Arquitecte tècnic</p> <p>Carlos Fernández Alonso</p>	<p>Dibuixat:</p> <p>X. Castrillon</p>	<p>Intervenció: DETALLS D'INTERVENCIÓ</p> <p>Plànol: SANEIG Tipus a</p>	<p>Intervenció:</p> <p>CAPA AGLOMERAT ASFÀLTIC</p>	<p>Escala:</p> <p>1/25</p>	
						<p>Codi:</p> <p>Data:</p> <p>Maig 2023</p>	<p>Referència:</p> <p>Núm. plànol:</p> <p>10.03</p>	

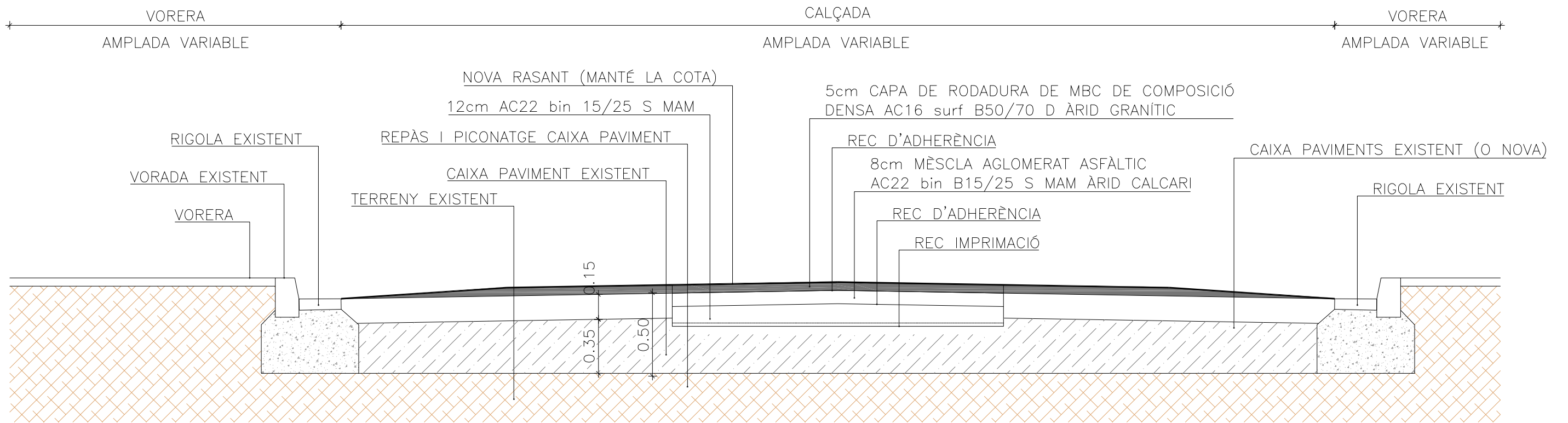
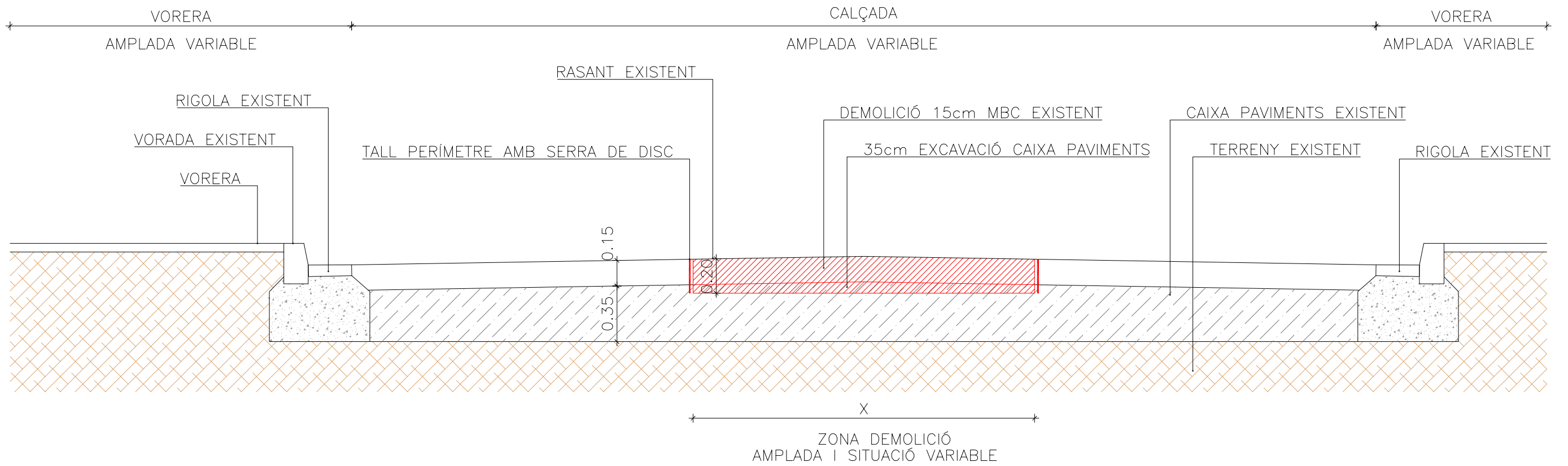

<p>Ajuntament de Sabadell SERVEI D'OBRES PÚBLIQUES, PARCS I JARDINS MANTENIMENTS</p>	<p>RENOVACIÓ I MILLORA DELS FERMS DE CALÇADES I VORERES DELS CARRERS DE SABADELL. FASE 3 REPÚBLICA-CALASSANÇ DURAN-LA PAU</p>	<p>Redacció: Arquitecte  Josep Solé Mateu</p>	<p>Arquitecte tècnic  Carlos Fernández Alonso</p>	<p>Dibuixat:  X. Castrillon</p>	<p>Intervenció: DETALLS D'INTERVENCIÓ  Plànol: SANEIG Tipus b</p>	<p>Escala: 1/25</p>	
						<p>Codi: Data: Maig 2023</p>	

