

PROJECTE EXECUTIU DEL CENTRE DE FORMACIÓ PER A LA TRANSICIÓ DIGITAL CTTD A SABADELL (VALLÈS OCCIDENTAL)

DOCUMENT V: ESTUDI DE SEGURETAT I SALUT (2 de 2)



Dopec

Enginyeria i Arquitectura

Autors

Rafael Tejada
Arquitecte

Àlex Miralles
Arquitecte

Setembre 2024



Ajuntament
de Sabadell

Next
Generation
EU

Bastides de façana
Perspectiva

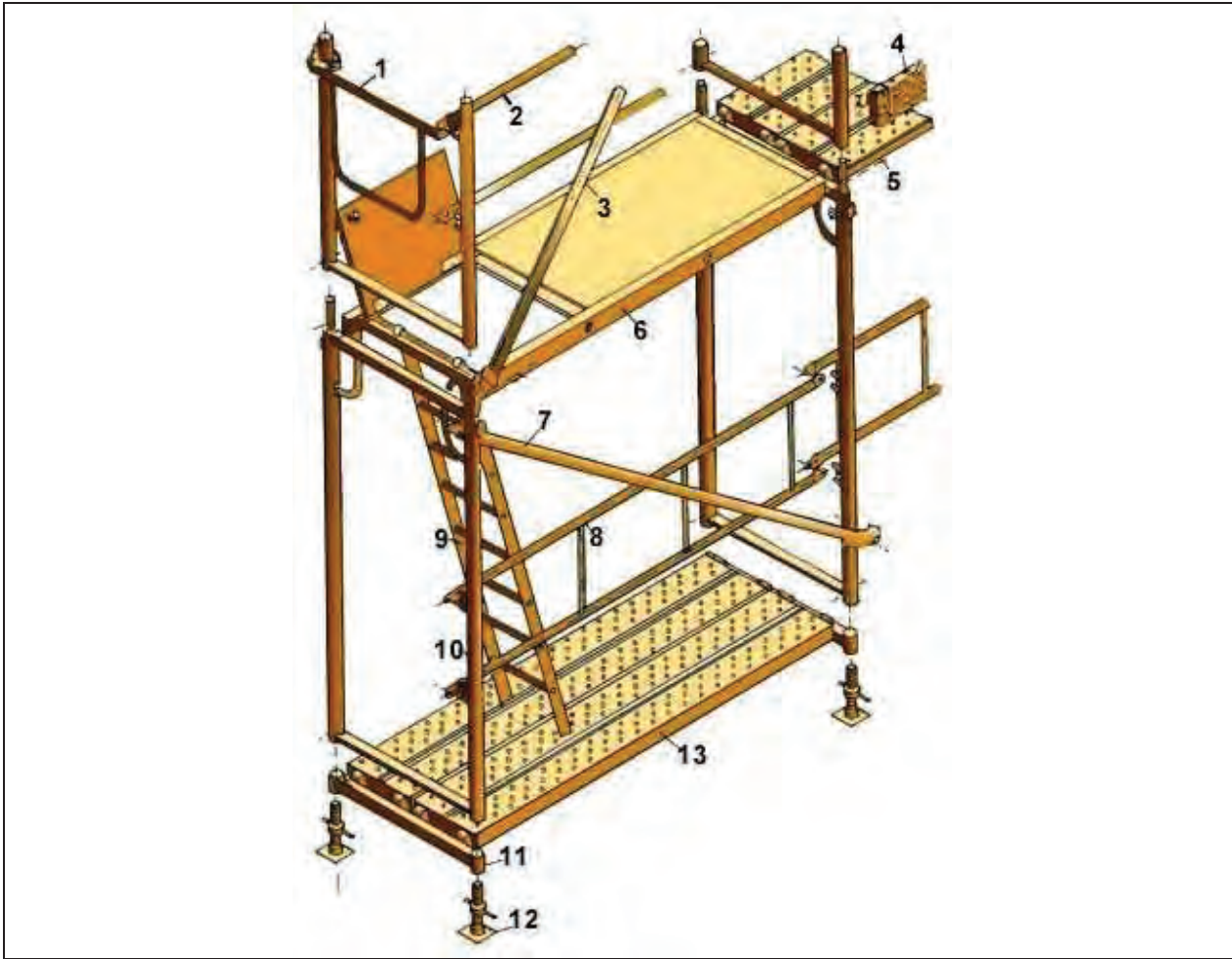

1. Barana de cantonada
2. Travesser
3. Diagonal de punt fix
4. Sòcol
5. Passador
6. Plataforma amb trapa
7. Diagonal amb brida
8. Barana
9. Escala d'alumini
10. Marc
11. Suport d'iniciació
12. Placa
13. Plataforma metàl·lica

Bastides de façana
Details



A. PERSPECTIVA

1. Placa
2. Diagonal
3. Travesser
4. Barana
5. Barana de cantonada

- 6. Marc
- 7. Plataforma
- 8. Plataforma amb trapa
- 9. Entornapeu
- 10. Entornapeu
- 11. Suplement barana
- 12. Peu de barana

B. DETALL

Metàl·liques sobre rodes Perspectiva

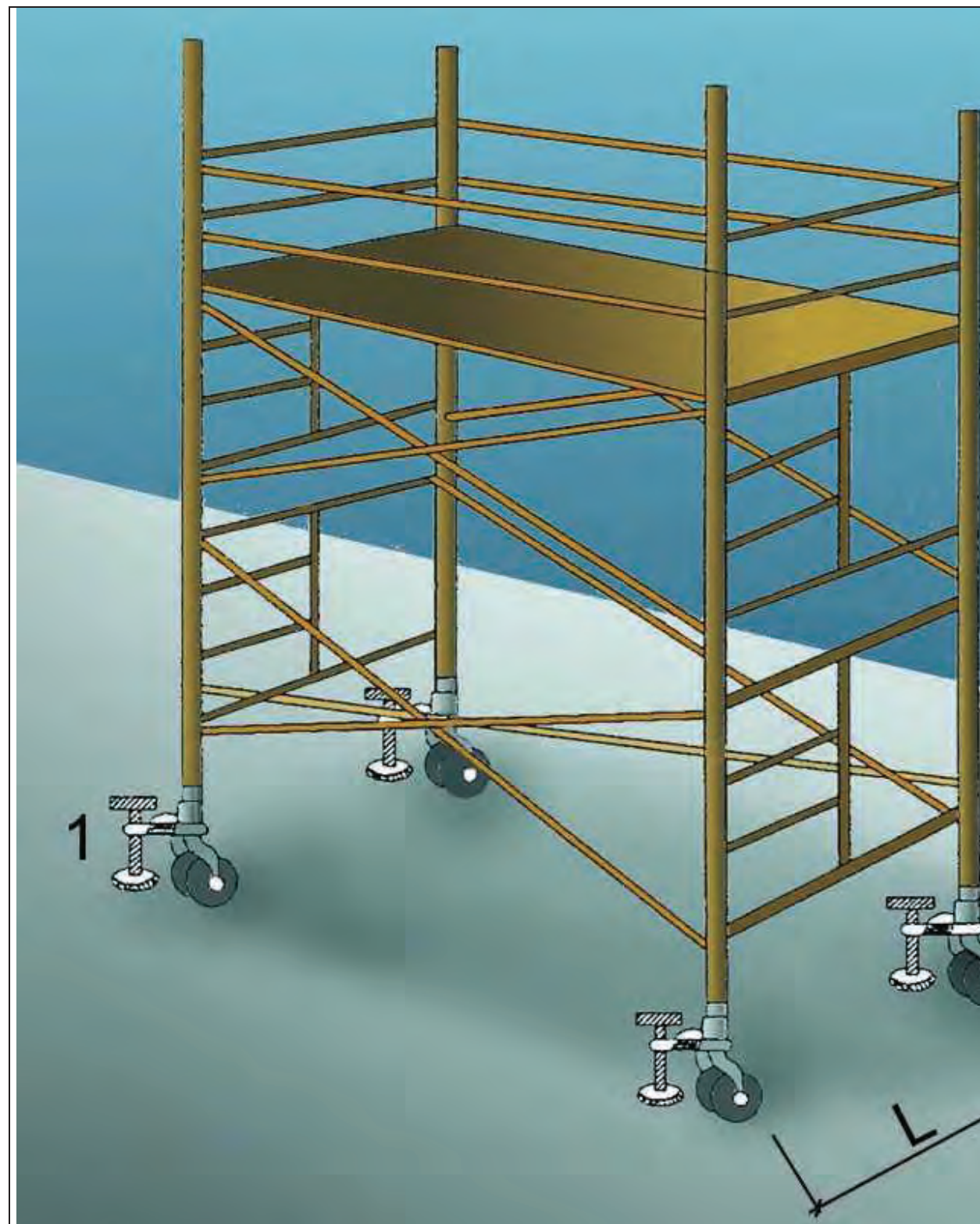

1. Suplement telescòpic opcional

$L = 1 / 5 H$ quan H sigui menor de 7,5 mts.

$L = 1 / 4 H$ quan H sigui superior de 7,5 mts.

OBSERVACIONS: En els castellets de bastides mòbils les rodes disposaran d'enclavaments(mordasses o passadors de fixació).

Baranes de seguretat Amb sergent 1

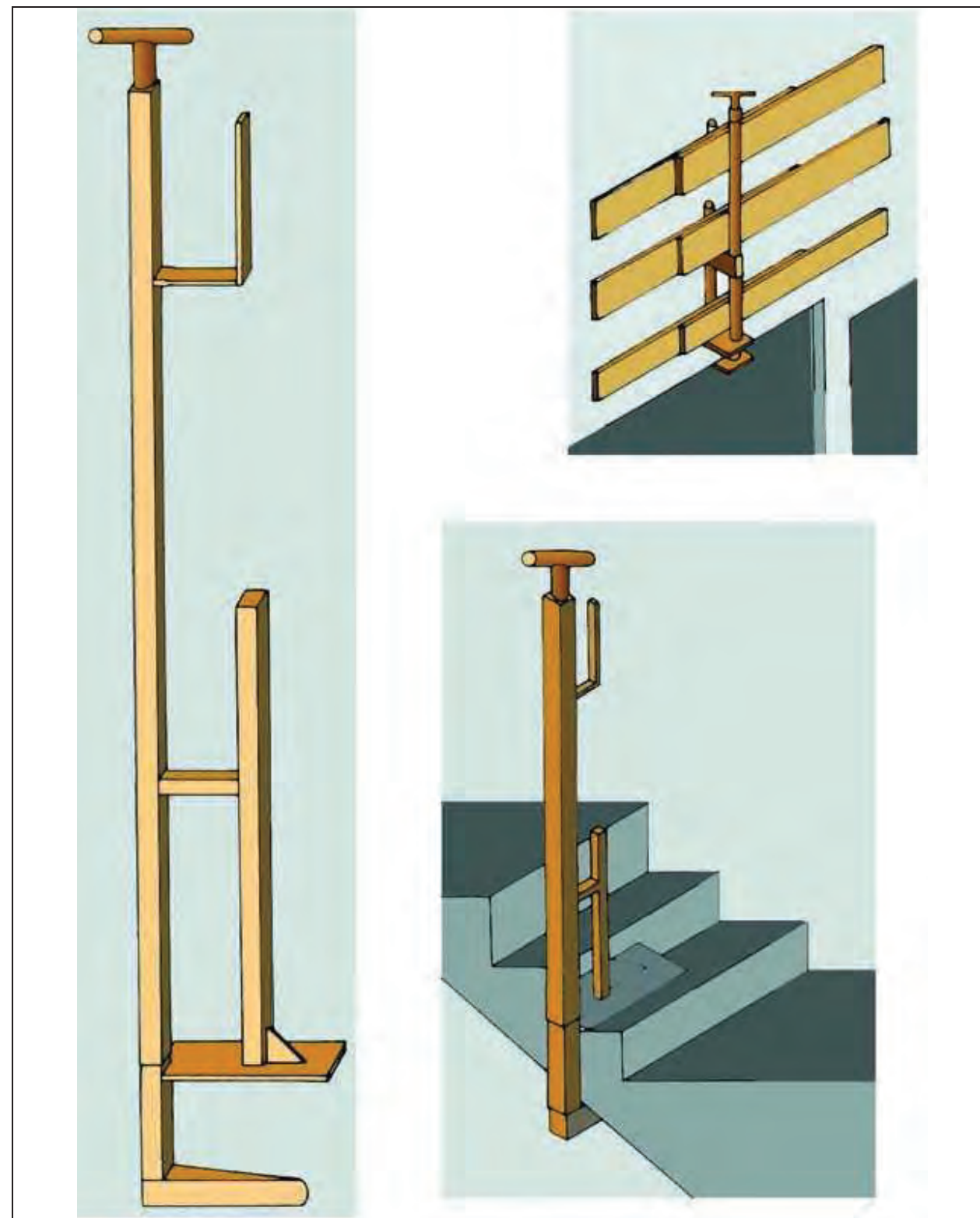

**Baranes de seguretat
Empotrat en forjat**

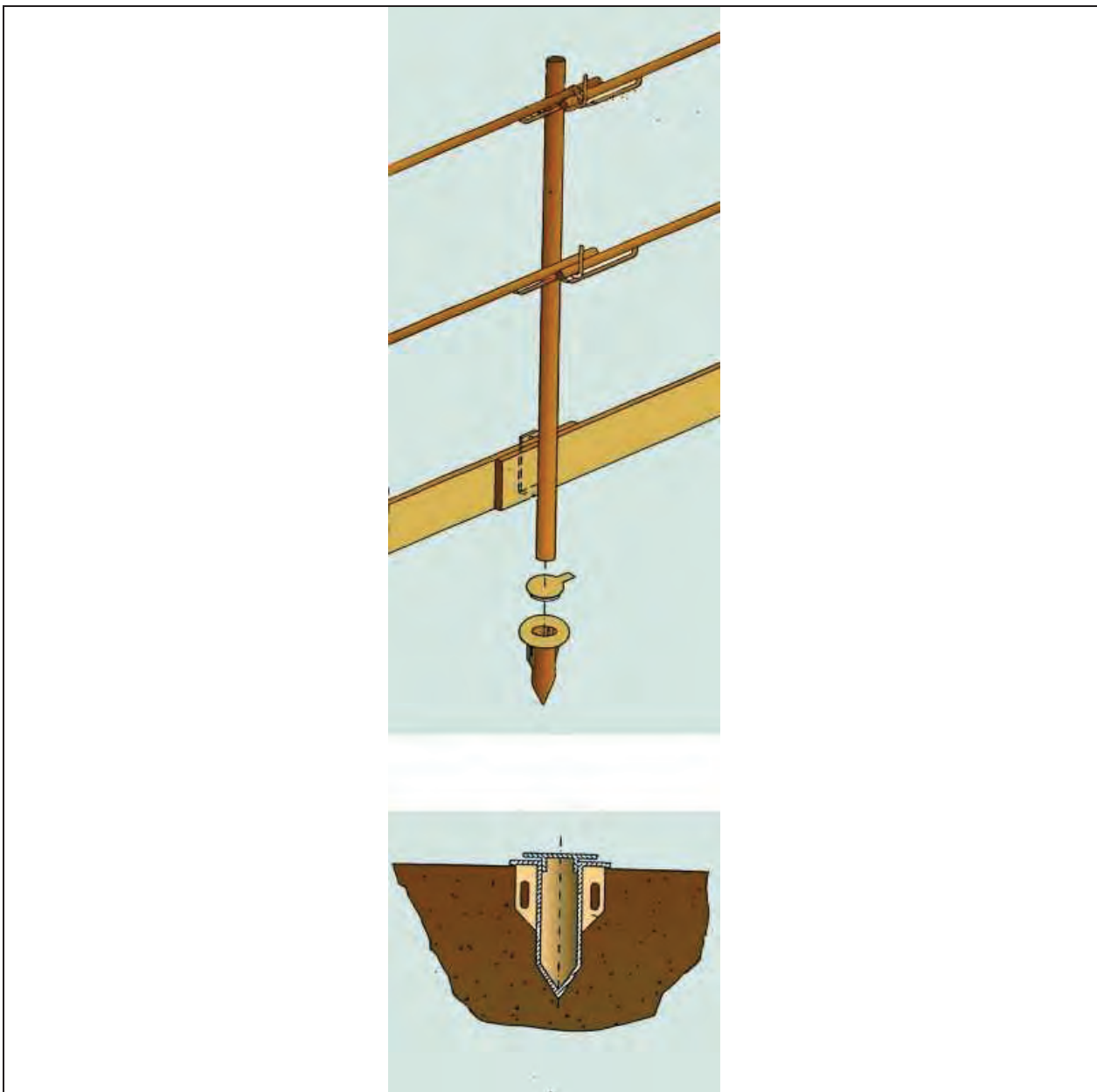

**Xarxes Horitzontals
Subjectada mitjançant ganxos al forjat**

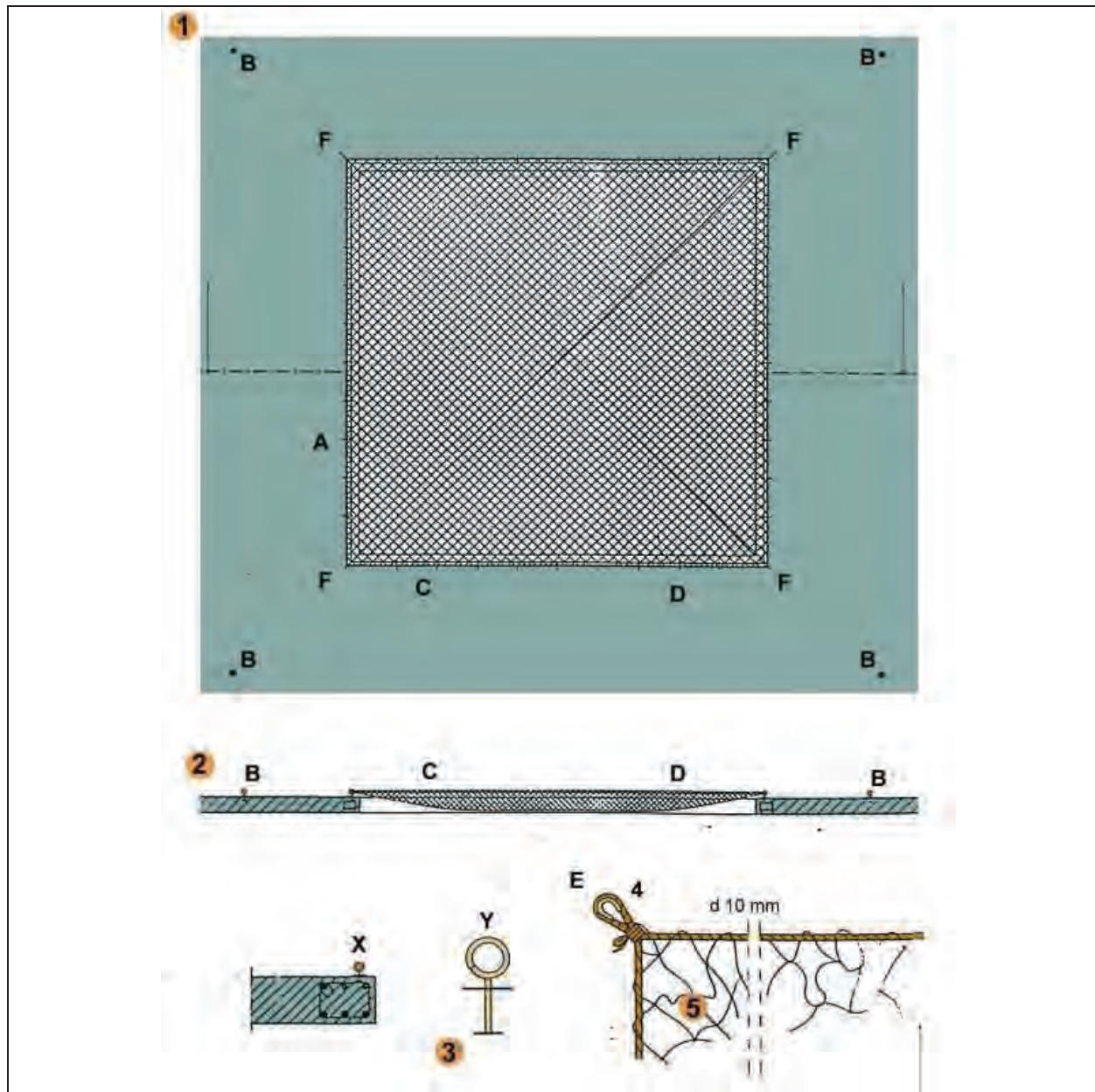

FORAT 5,00 x 5,00 m. XARXA NY/4 L75

- A - Ganxo de subjecció col·locat cada 0,50 m. per a subjecció de xarxa.
- B - Ganxo de subjecció col·locat a 2 m. per a amarratge de cinturons de seguretat, durant muntatge i retirada de la xarxa.
- C - Corda 10 mm. per a amarratge de xarxa als ganxos de subjecció de xarxes.
- D - Pany de xarxa NY/4 L75 dimensionat en funció del forat (5 x 5 m.).
- E - Llas amb protecció.
- F - Ancoratges principals de la xarxa.

Xarxes verticals subjectades mitjançant pals tipus forca
Detalls suspensió i cosit

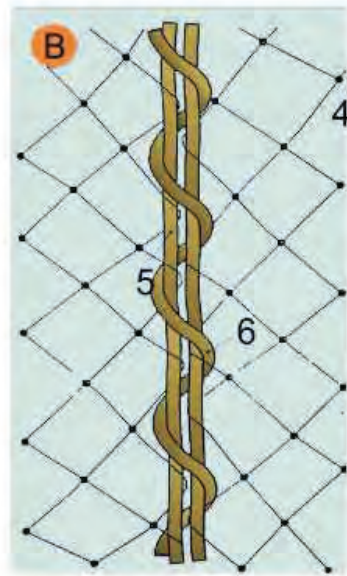
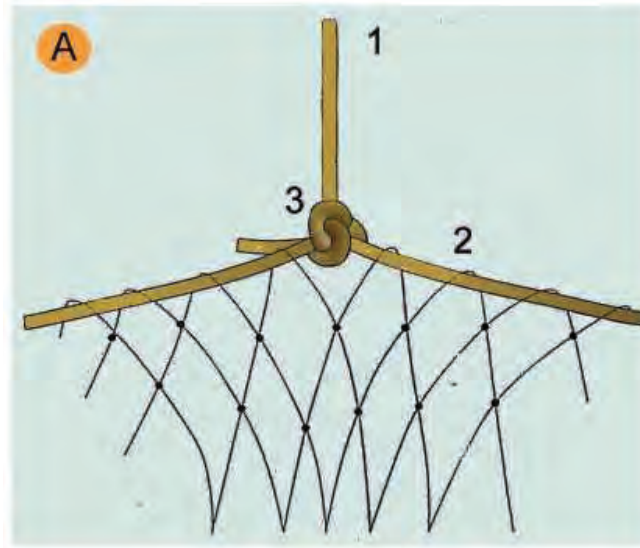

A. SUSPENSÍO DE XARXES DESDE LES FORQUES

1. Corda poliamida de $d = 10$ mm. penjant de xarxa desde forca.
2. Corda poliamida de $d = 10$ mm. perimetral a la xarxa per a penjar.
3. Amarratge amb nus mariner.

B. COSIT DE PANYS DE XARXA SOBRE FORCA

4. Malla de 10×10 cm: lligada amb corda de poliamida 4 mm.
5. Corda de poliamida 10 mm. perimetral a la red.
6. Corda de poliamida 6 mm./Cosit de pany de xarxa.

Xarxes verticals subjectades mitjançant pals tipus forca
Detall d'anella de subjectió

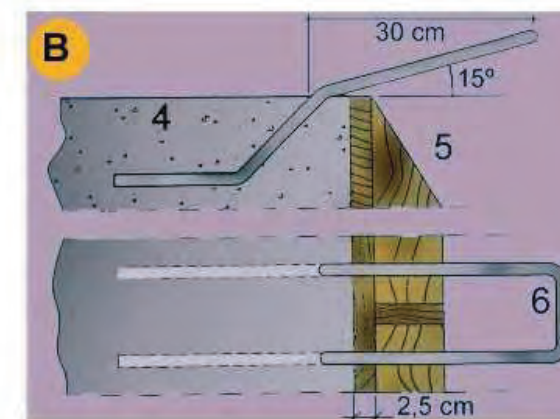
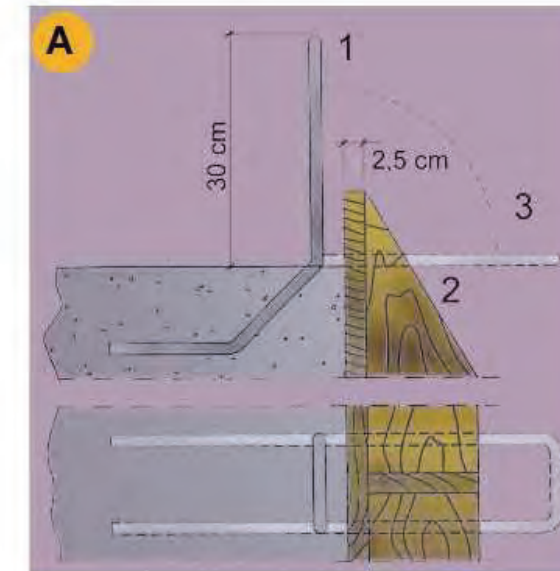

A. PER ANCLATGE DE LES FORQUES DE SUSTENTACIÓ DE XARXES

1. $d = 16$ mm. unit a la armadura del cercol
2. Encofrat de bora
3. Doblegat posterior per a enfilat la forca

B. PER ANCORATGE DE LES FORQUES DE SUSTENTACIÓ DE XARXES

4. Sostre o llosa
5. Encofrat de bora.
6. $d = 16$ mm unit a l'armat del cercol.

Torretes de formigonat
Perspectiva

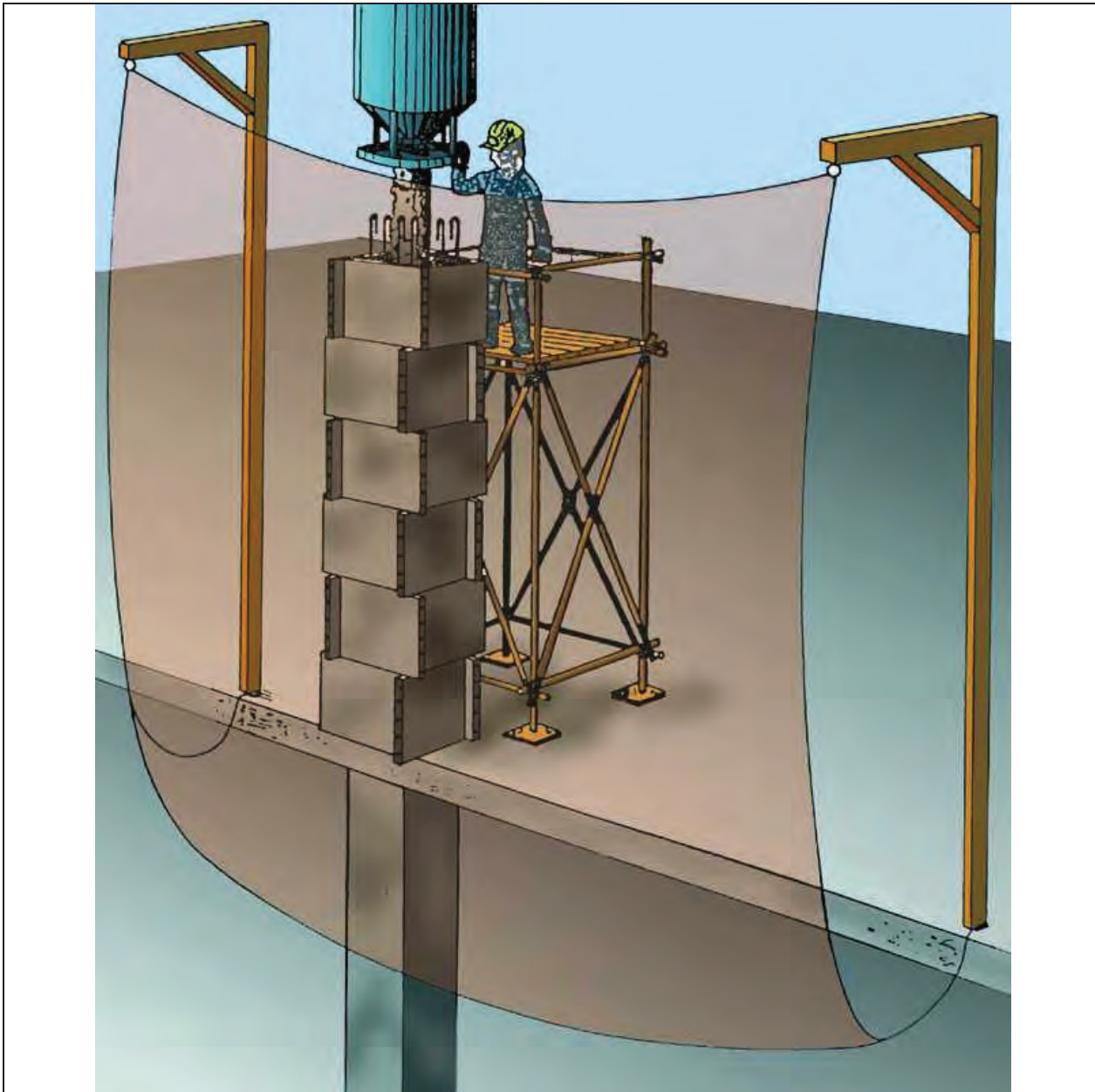

PERSPECTIVA

Torretes de formigonat
Detalls

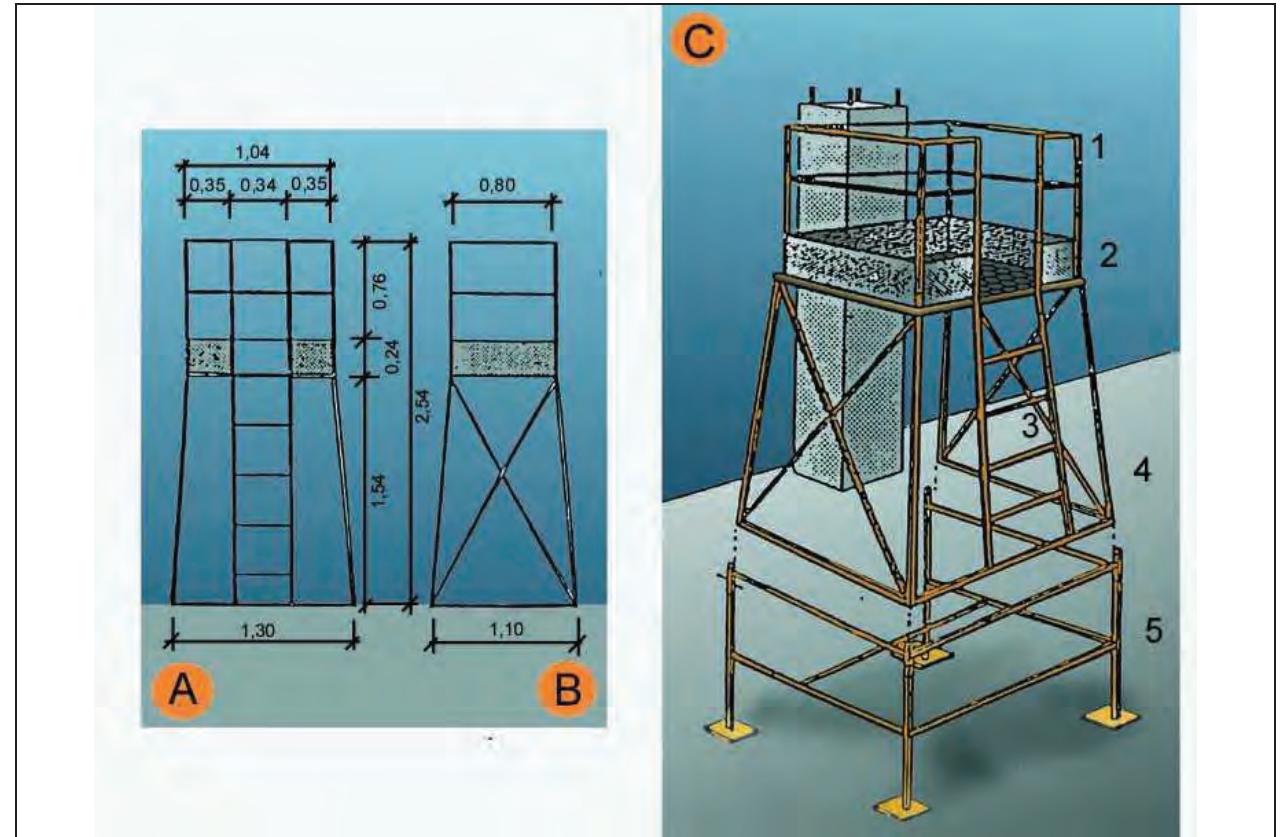

A. ALÇAT
B. PERFIL
C. CONJUNTO

1. Barana
2. Entornapeu
3. Escala
4. Executat amb perfils metàl·lics
5. Suplement opcional (telescòpic)

Escales de mà Detalls



A. ESCALES DE MÀ

1. Punt de recolzament
2. Esplaons engalavernats
3. Travesser d'una sola peça
4. Base
5. Fins a 5 m. màxim per escales simples
Fins a 7 m. per escales reforçades
6. Mínim 1 m.

B. MECANISMES ANTILLISCANTS

C. SUBJECCIÓ A LA PART SUPERIOR

Tanques Tanca peatonal

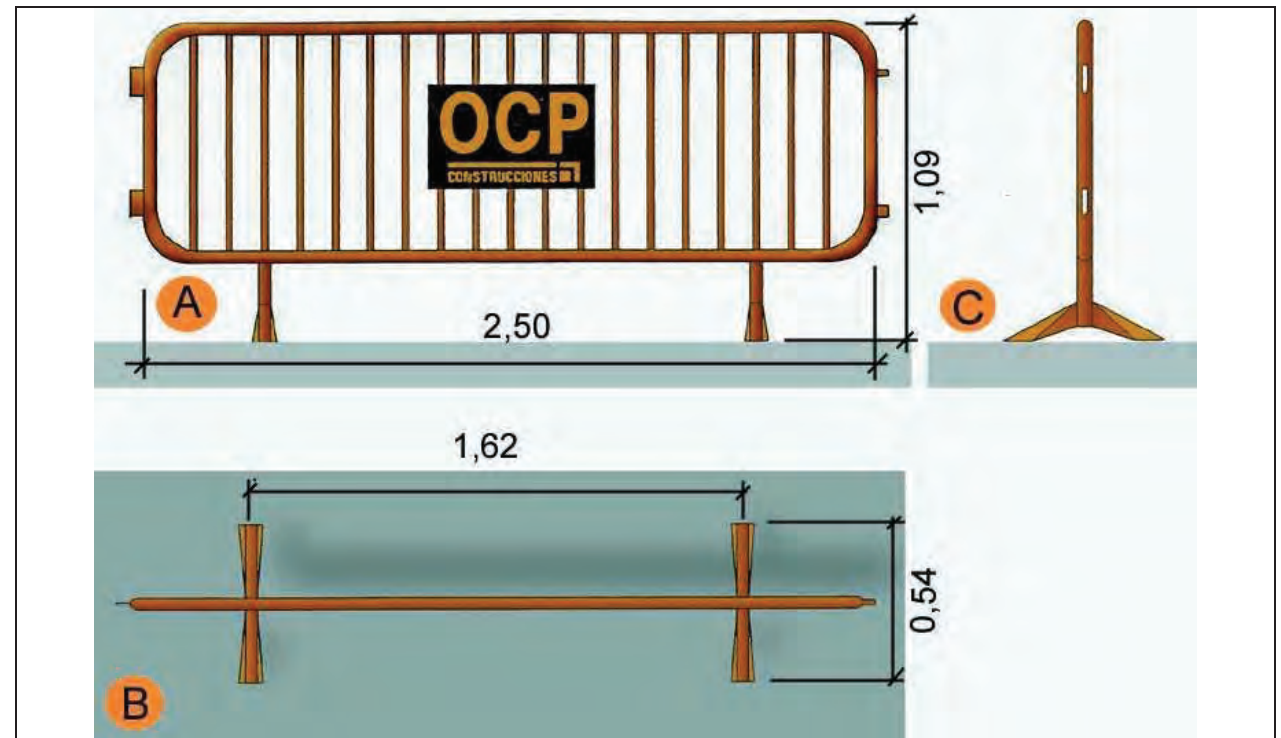

- A. Planta
- B. Alçat
- C. Perfil

Tapes en forats de forjats Tapes de fusta

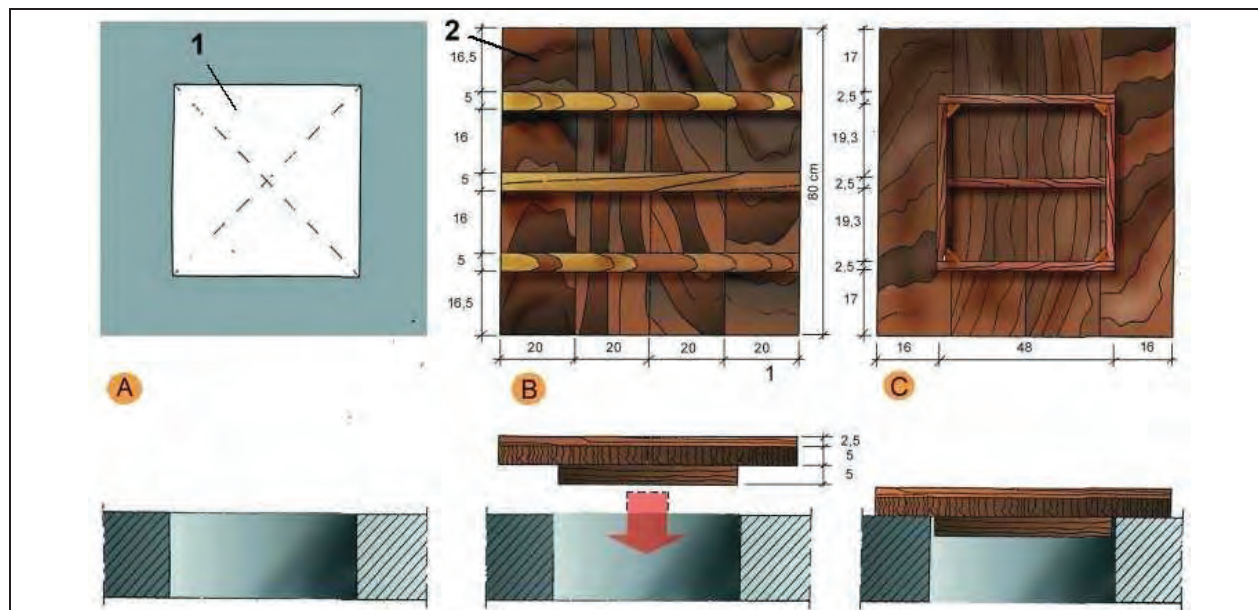

A. PLANTA

1. Forat horitzontal de 50 cm. x 50 cm.

B. CARA EXTERNA

2. Tapa de fusta armada clavada

C. CARA INTERNA

Tapes en forats de forjats Malla electrosoldada en capa superior

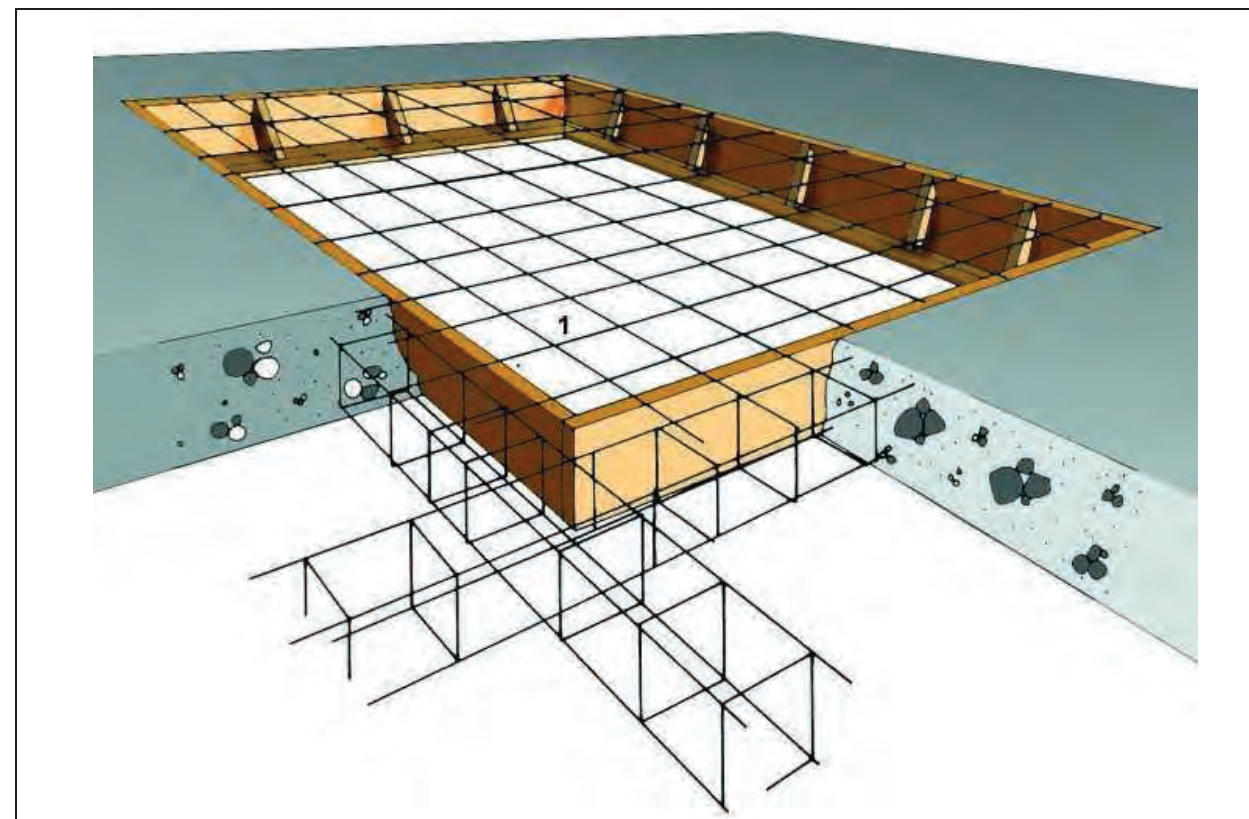

1. Malla electrosoldada en capa superior.

Rases Perspectiva i detall

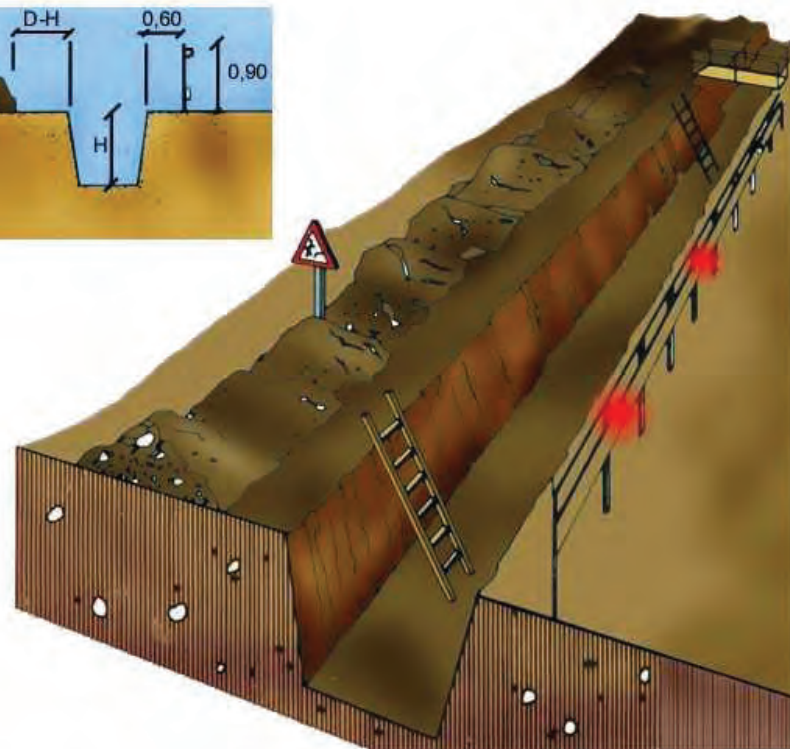
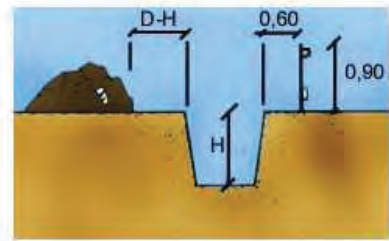

A

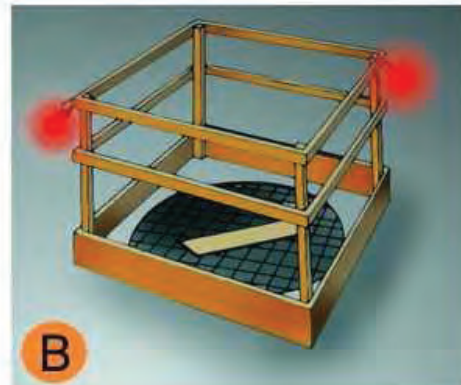

B

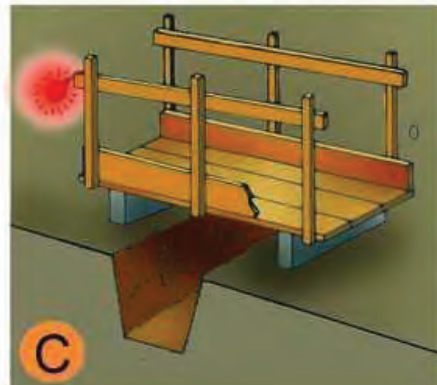

C

- A. PROTECCIÓ EN RASES
- B. EN FORATS I OBERTURES
- C. DETALL DE PASARELLA VIANANTS

Entibacions Criteris de disseny

TAULA 1

Tipo de terreno	Solicitud	Tipo de corte	Profundidad P del corte en m			
			< 1,30	1,30-2,00	2,00-2,50	>2,50
Coherente	Sin solicitud	Zanja Pozo	*	Ligera Semicuajada	Semicuajada Cuajada	Cuajada *
	Solicitud de vial	Zanja Pozo	Ligera Semicuajada	Semicuajada Cuajada	Cuajada *	* *
	Solicitud de cimentación	Cualquiera	Cuajada	*	*	*
Suelto	Cualquiera	Cualquiera	Cuajada	*	*	*
			Tipo de entibación			

*Entibación no necesaria en general

FUENTE N.T.E.

Entibacions
Tipus d'entibació

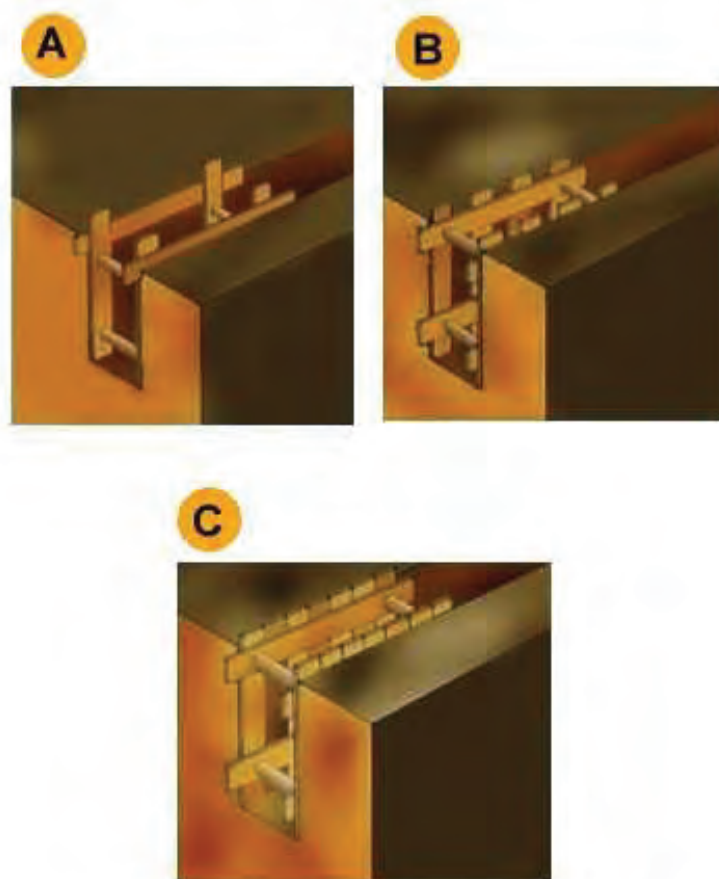

- A. Estrabament Lleuger.
- B. Estrabament semilleuger.
- C. Estrabament Complert.

Instal·lacions elèctriques
Esquema tipus

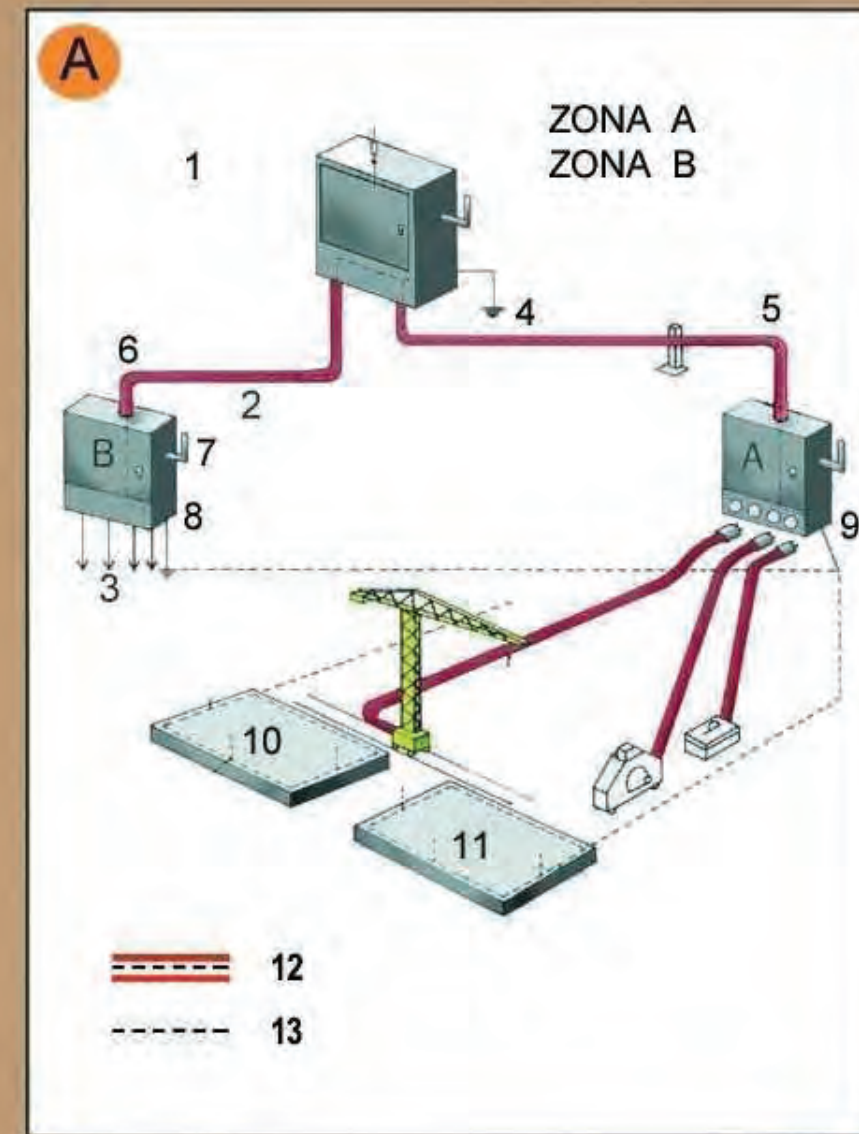

Zona A. Risc principal contacte indirecte.
Zona B. Risc principal contacte directe.

- 1. Armari de distribució general, fabricat en material aïllant.
- 2. Línia subterrània
- 3. Muntants
- 4. Presa de terra
- 5. Aïllament reforçat
- 6. Aïllament reforçat
- 7. Comandament de tall general, exterior
- 8. Armari interior a l'edifici (petita potència)
- 8. Armari exterior a l'edifici (gran potència)
- 10. Connexió terres de protecció en espera per a l'edifici definitiu.
- 11. Anell en el fons de l'excavació
- 12. Conductor de protecció incorporat a les canalitzacions i cables.
- 13. Circuit de posada a terra

- A. Armari de distribució protegit en l'entrada per un dispositiu diferencial de mitja sensibilitat retardat per a alimentar les diferents màquines de potència exteriors a l'edifici.
- B. Armari de distribució protegit en l'entrada per un dispositiu diferencial de mitja sensibilitat retardat per a alimentar els diferents muntants.

Instal·lacions elèctriques

Instal·lació elèctrica

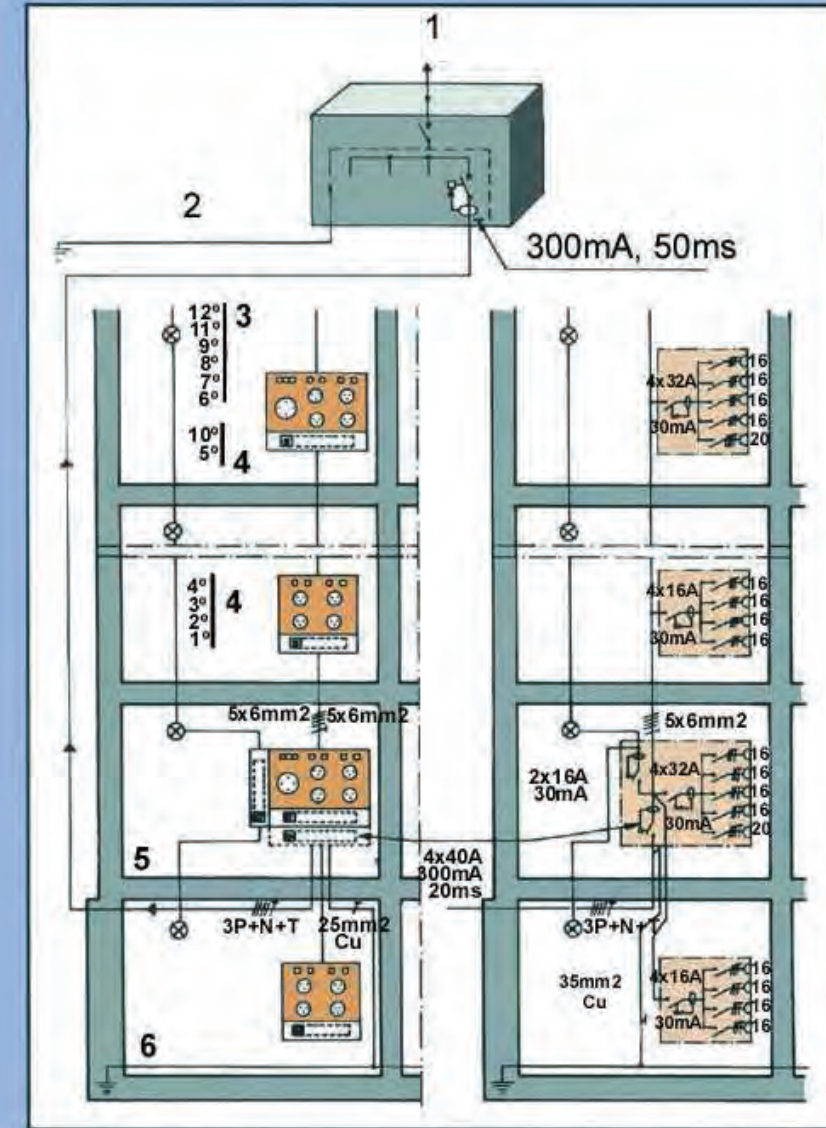

1. Connexió a l'armari de distribució general.
2. Connexió a terra o conjunt de connexions de terra interconnectades.
3. Pis.
4. Pis.
5. Planta baixa.
6. Anell protector soterrani.

**Senyalització
Obligació**



**Urbanisme: senyalització
balisa amb llums intermitents**

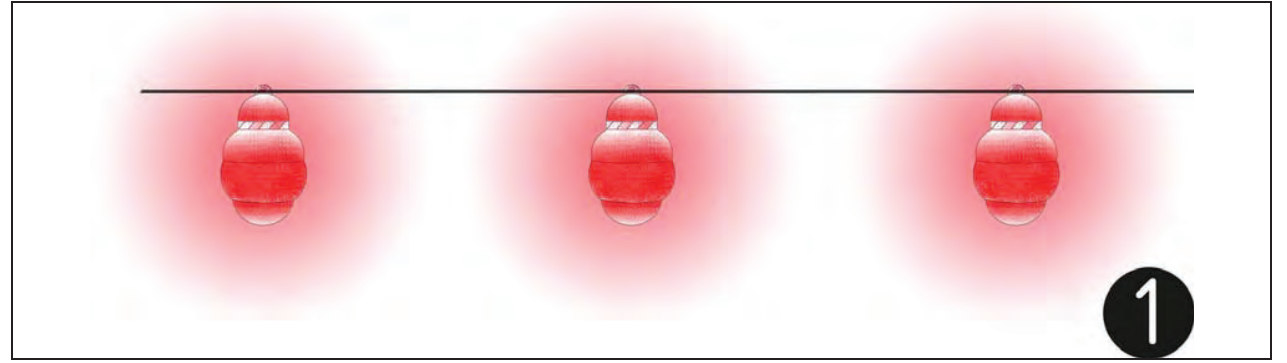

1. balissa amb llums intermitents

Urbanisme: senyalització
con de balisament

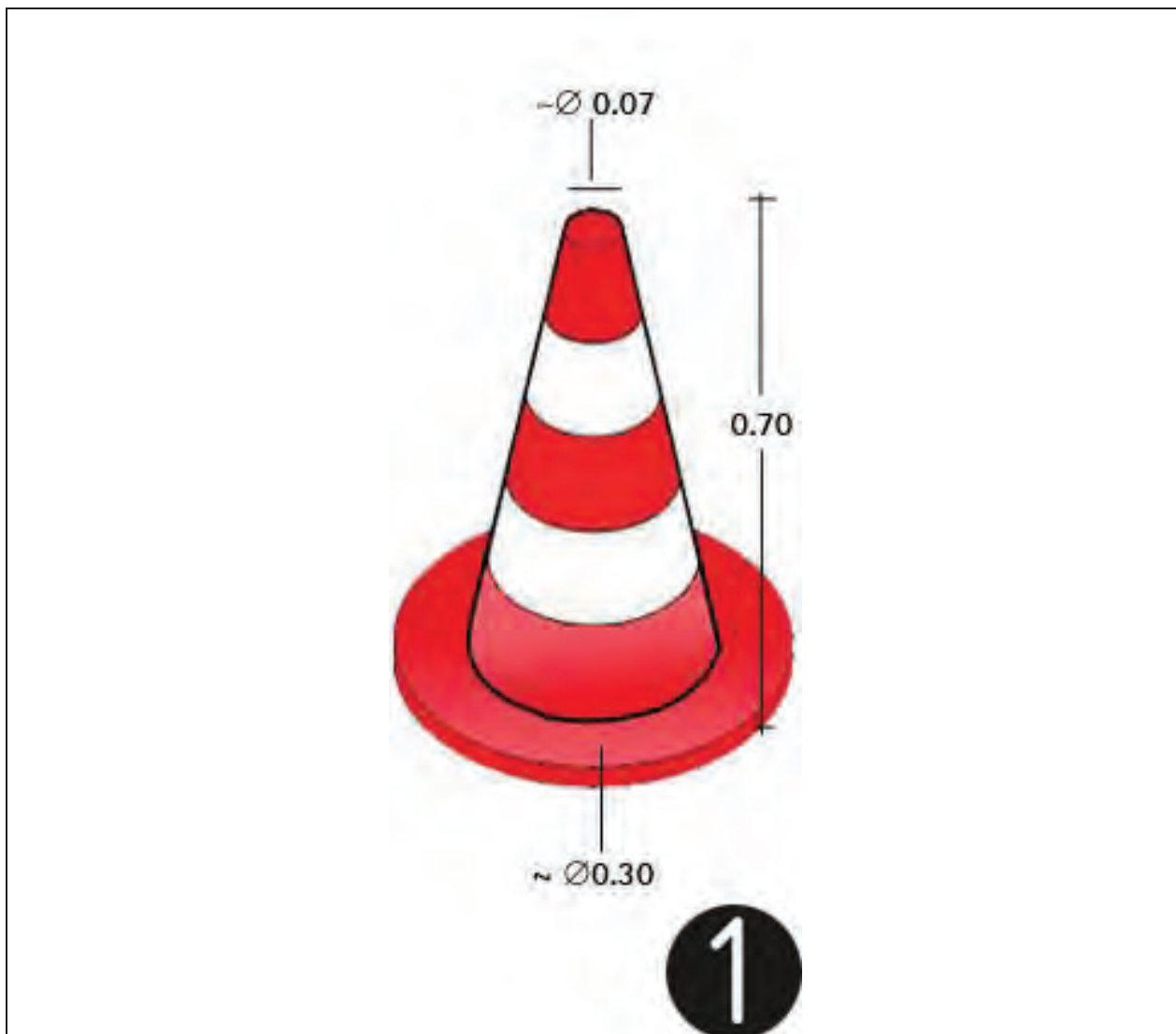

1.con de balisament

Urbanisme: senyalització
plafó senyal indicatiu prohibit el pas



Senyalització obres: Prohibit el pas a tota persona aliena a l'obra

**Urbanisme: senyalització
balisa intermitent cèdula fotoelèctrica**



Senyalització obres: balisa intermitent, cèdula fotoelèctrica

**Urbanisme: forats i obertures
esquema de protecció**

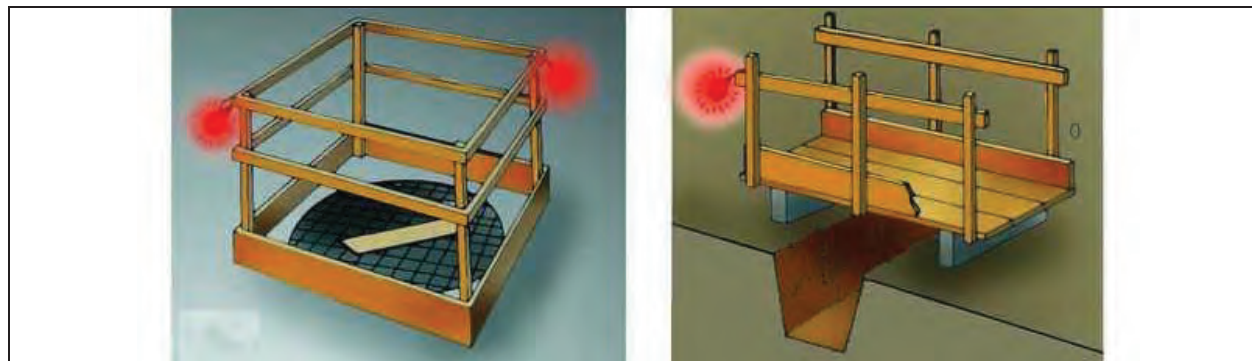

Proteccions en forats i obertures

Urbanisme: línies elèctriques
distàncies relatives per la maquinària d'obra

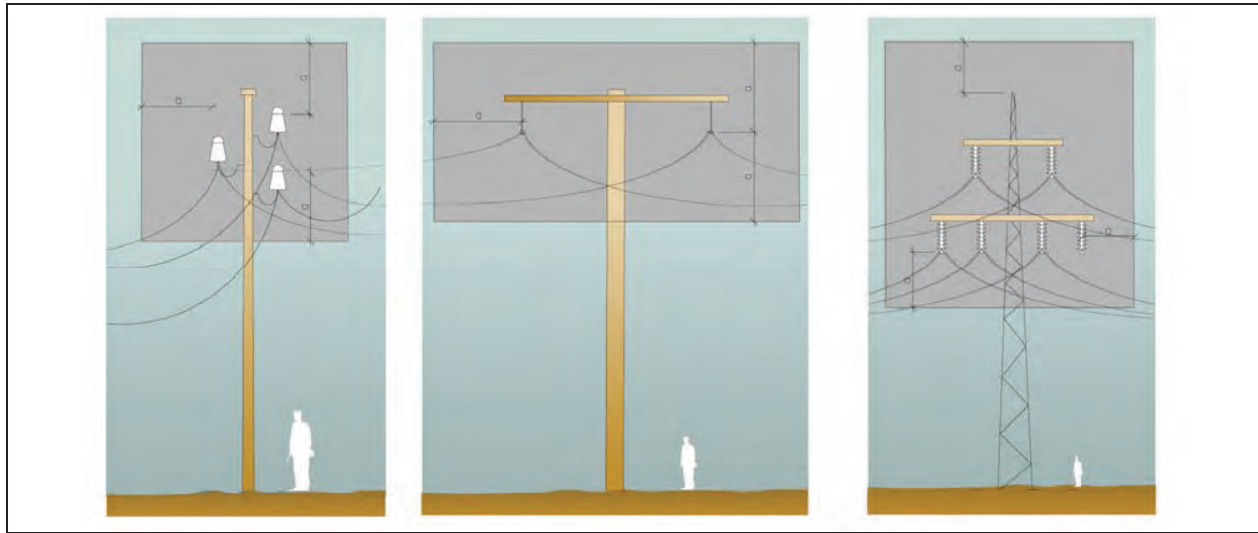

Distàncies relatives de protecció per la maquinària d'obra propera a les línies elèctriques aèries

1. Línies Baixa Tensió
a=distància de protecció 2.00m
2. Línies Alta Tensió fins a 57.000v.
a=distància de protecció 3.00m
3. Línies Alta Tensió majors 57.000v
a=distància de protecció 5.00m

Urbanisme: línies elèctriques
esquemes de pas per sota Línies B.T.

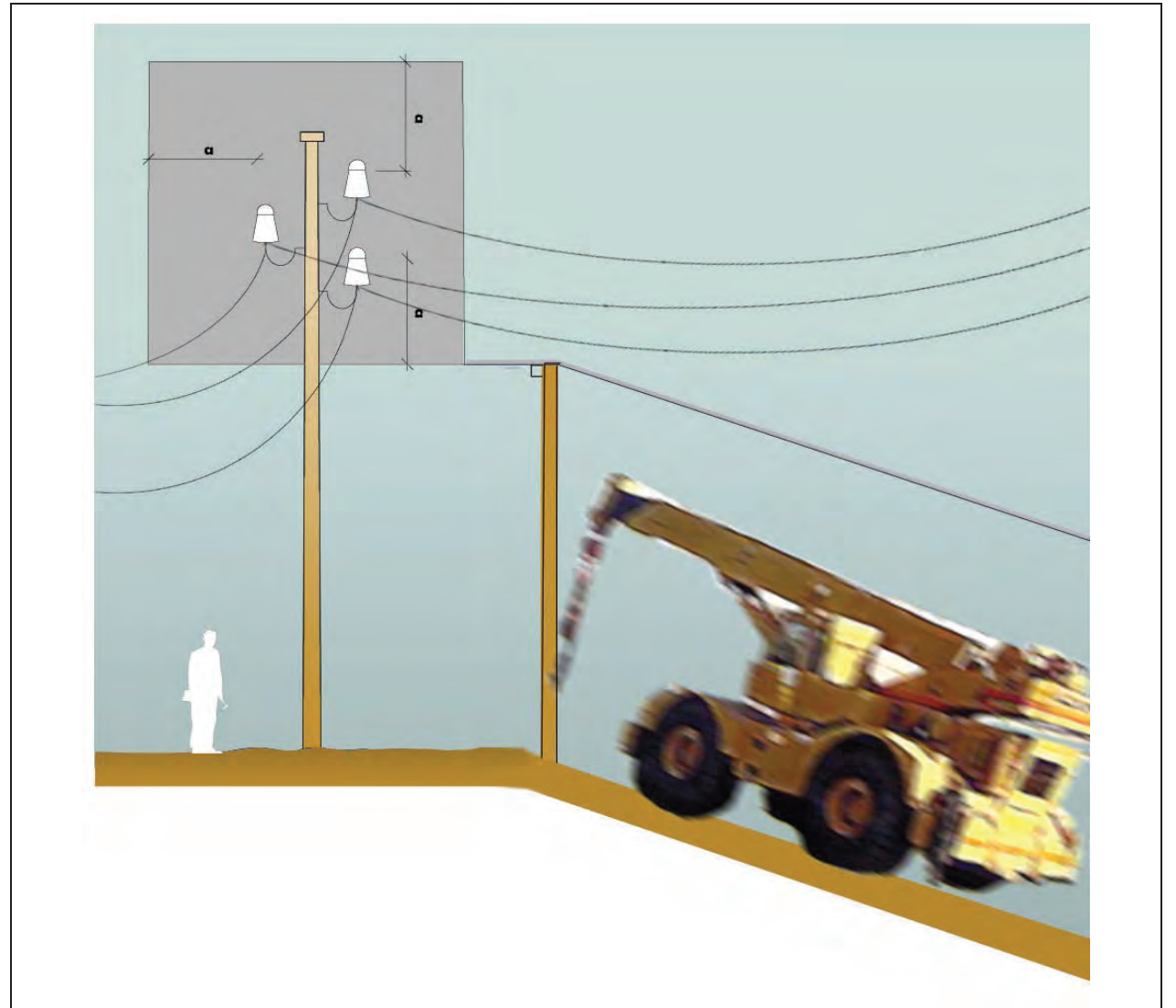

Esquema de pas per sota de línies aèries de Baixa Tensió
a=2.00m.

**Urbanisme: vessament de terres
esquema límit de retrocés**

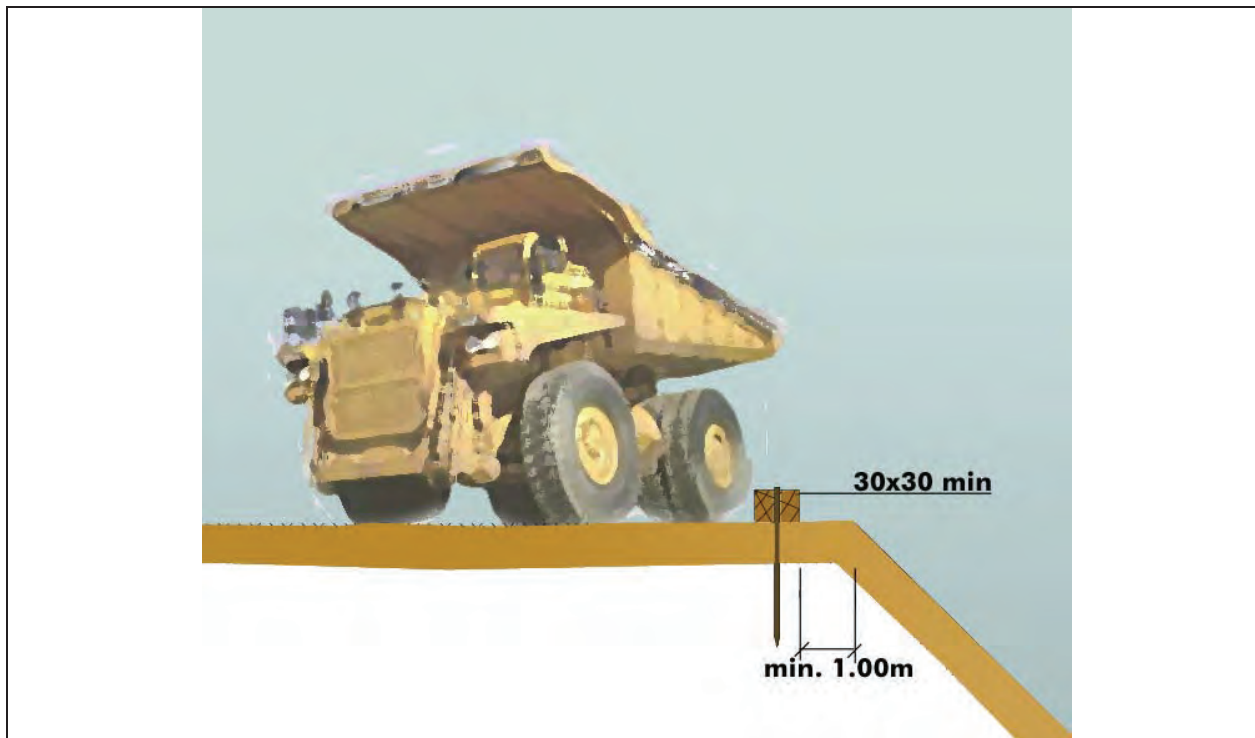

Esquema límit retrocés en vessament de terres
variable segons el tipus de terreny

**Urbanisme: vessament de terres
esquema protecció de desmunts i terraplens**



Esquema protecció i senyalització de desmunts i terraplens



Sanitaris Vestidors Oficina

- LLEGENDA
- ZONA OCUPABLE ACOPI I MÒDULS D'OBRA
 - MÒDULS D'OBRA
 - ESPAI CONTENIDORS GESTIÓ DE RESIDUS
 - A1 ACCÉS A LA OBRA DE GRAN MAQUINÀRIA
 - A2 ACCÉS A LA OBRA DE TREBALLADORS I PETITES MAQUINES

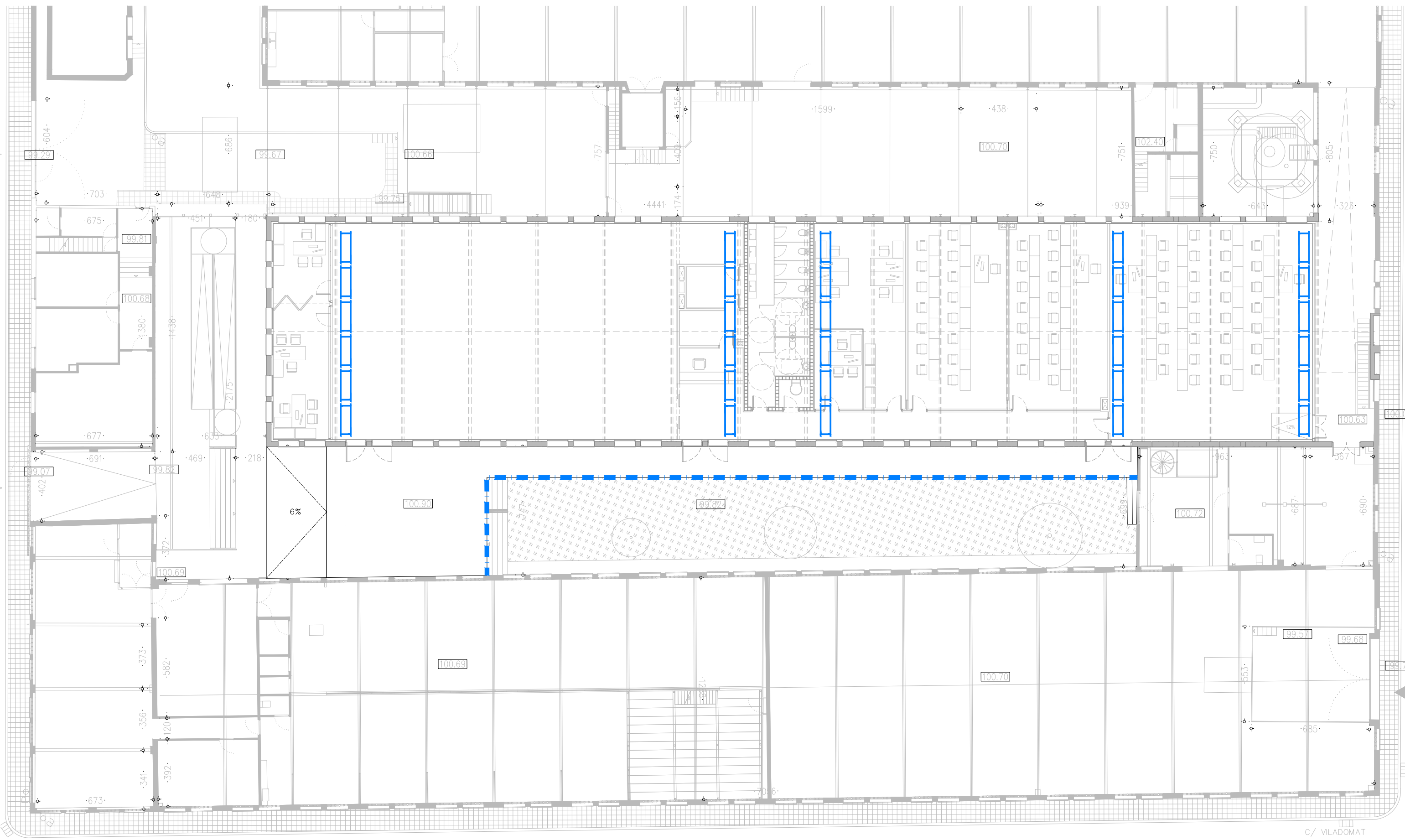

C/ VILADOMAT

LLEGENDA	
	BARANA CONTRA CAIGUDES A DIFERENT NIVELL
	BASTIDA
	LÍNIA DE VIDA



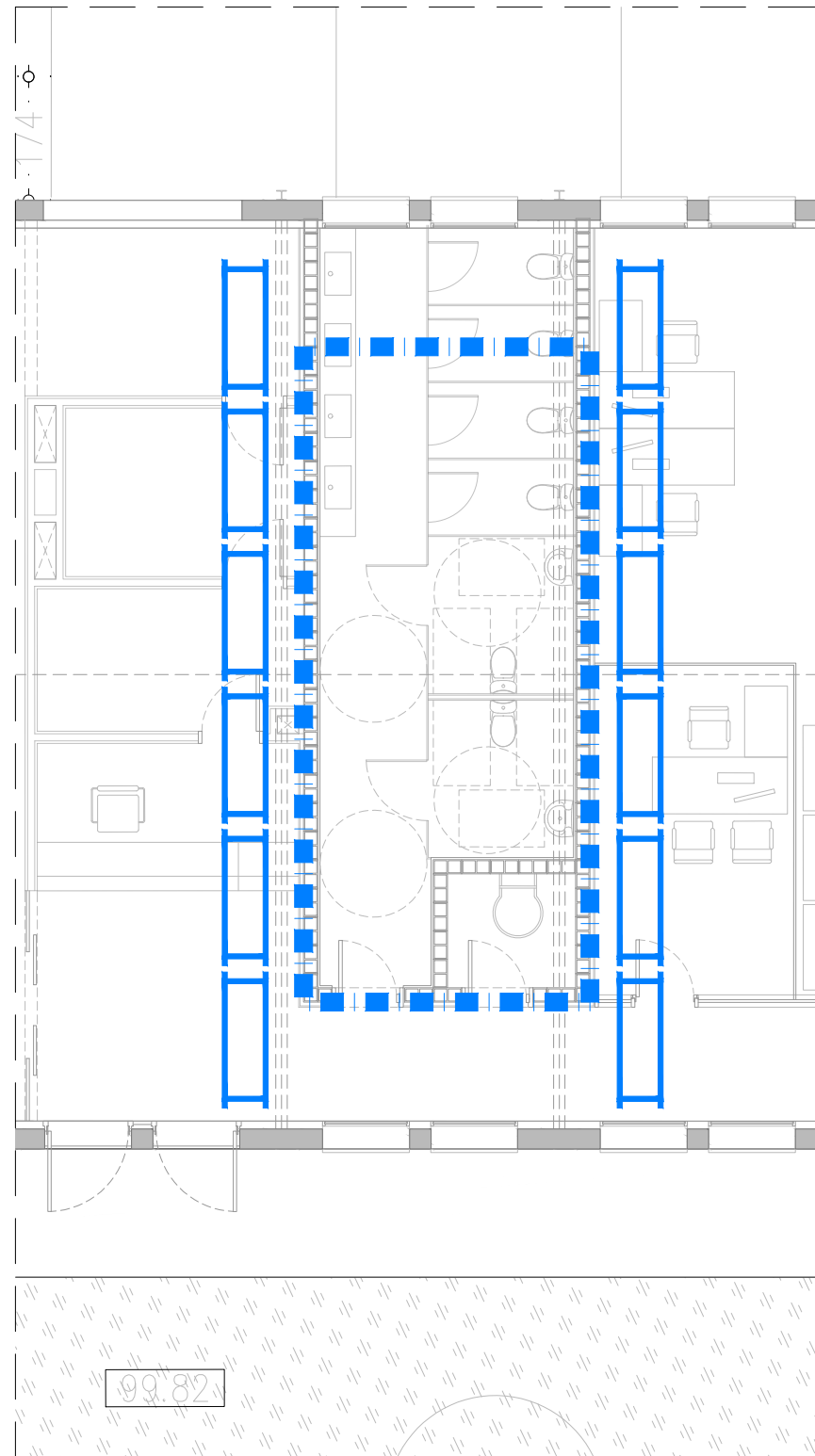

PLANTA S1

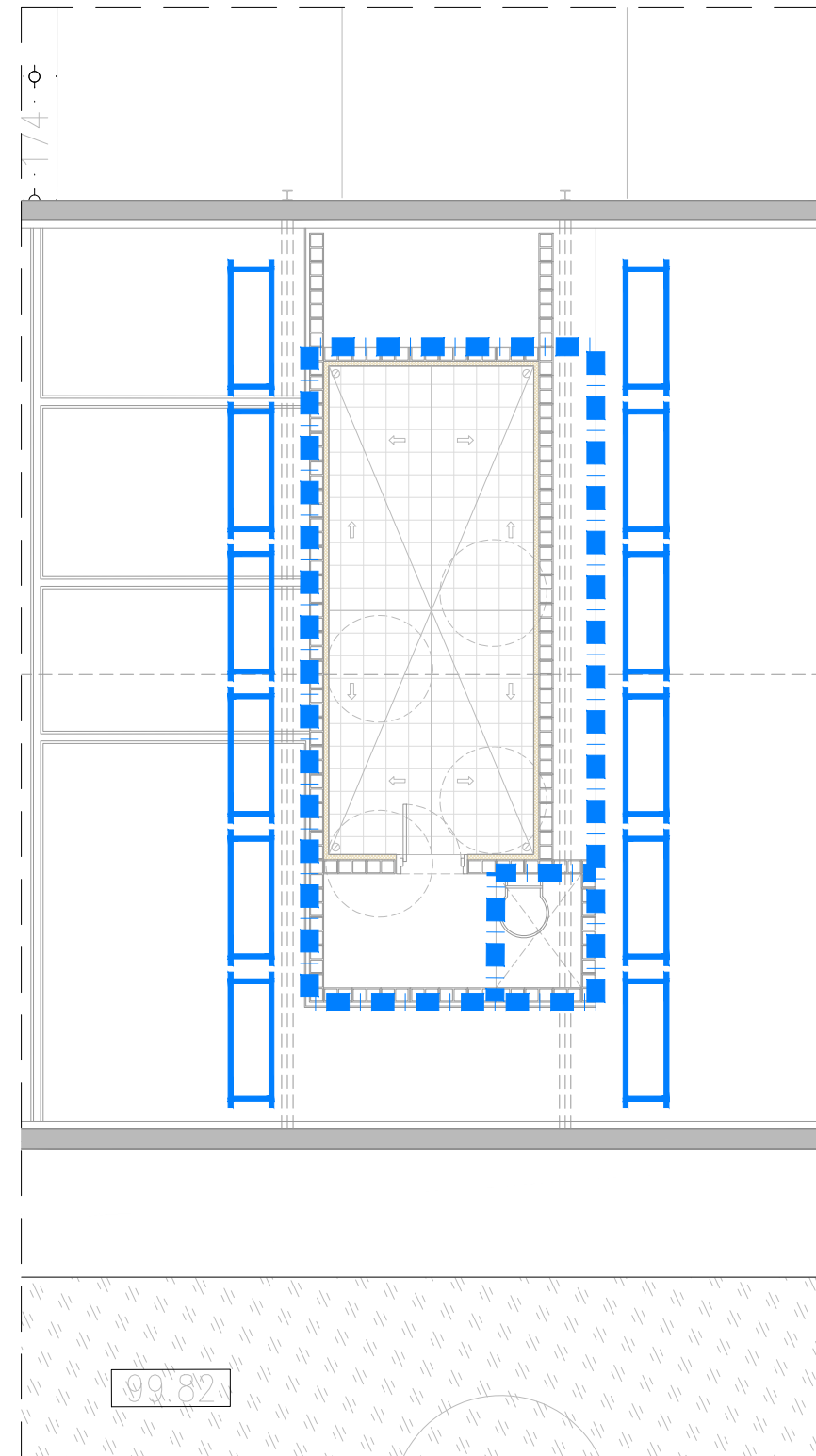

PLANTA S2

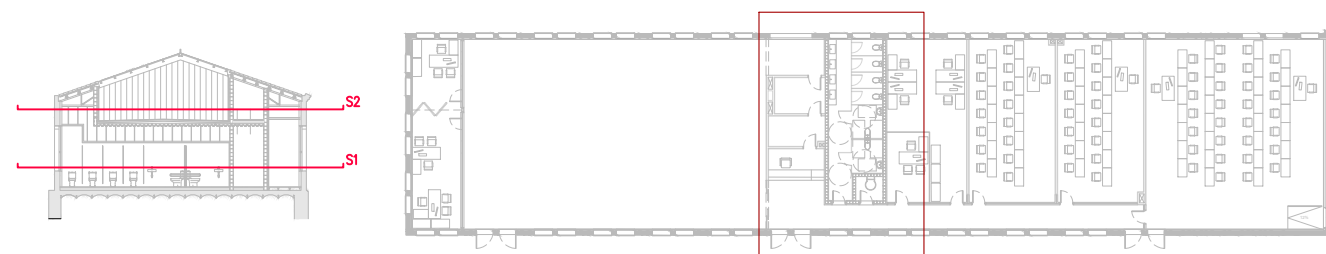

LLEGENDA	
	BARANA CONTRA CAIGUDES A DIFERENT NIVELL
	BASTIDA
	LÍNIA DE VIDA



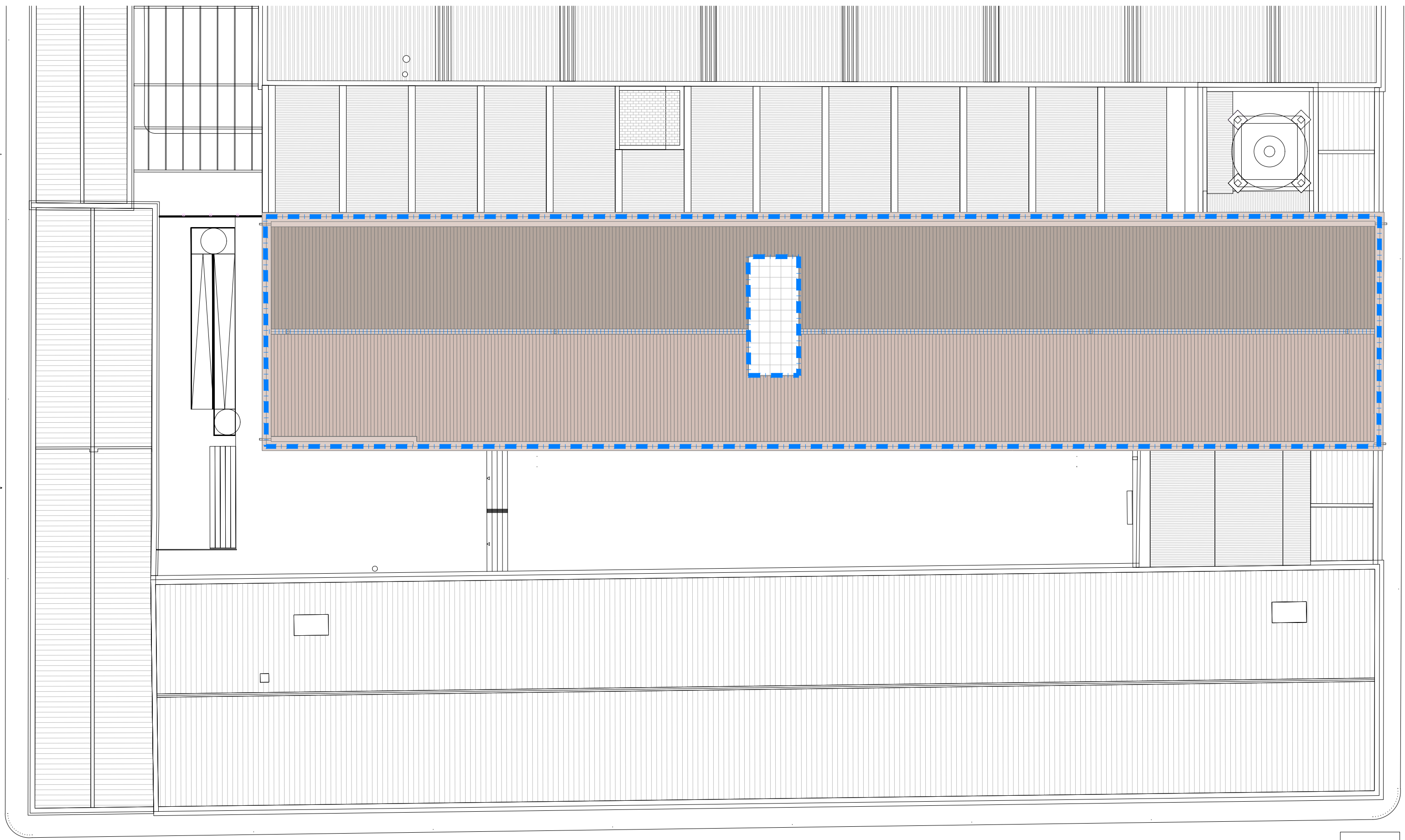

LLEGENDA	
	BARANA CONTRA CAIGUDES A DIFERENT NIVELL
	BASTIDA
	LÍNIA DE VIDA





SECCIÓ S01 e:1/200

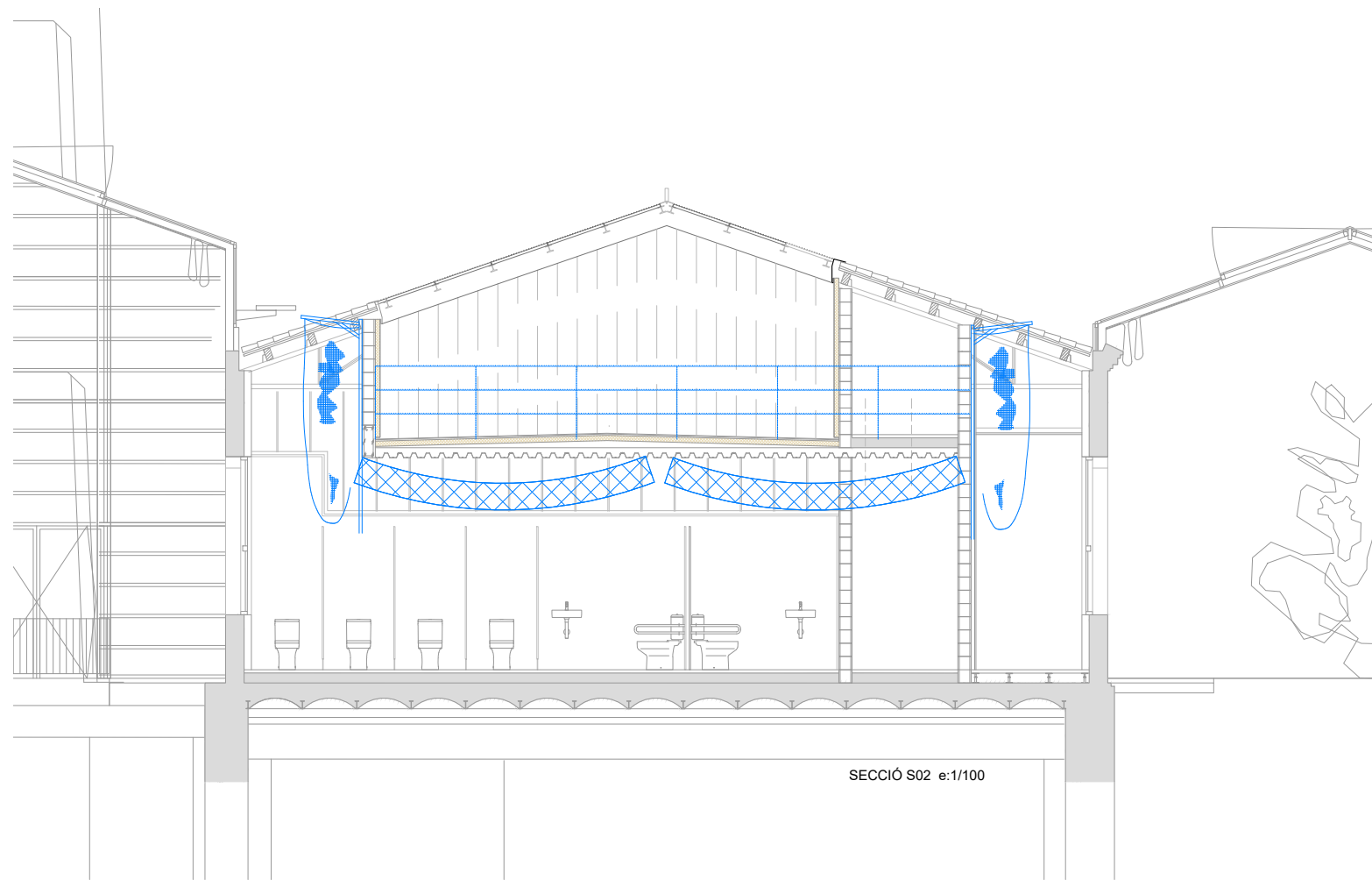

SECCIÓ S02 e:1/100

LLEGENDA	
	BARANA CONTRA CAIGUDES A DIFERENT NIVELL
	XARXA HORIZONTAL DE SEGURETAT
	XARXA VERTICAL DE SEGURETAT

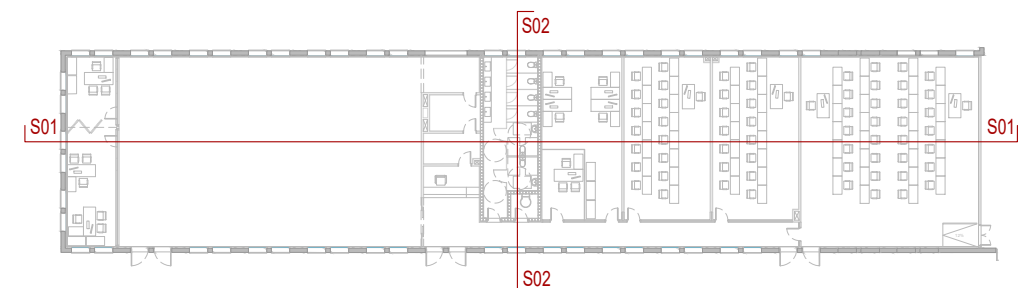

JUSTIFICACIÓ DE PREUS

Pág.: 1

MA D'OBRA

CODI	UA	DESCRIPCIÓ	PREU
A01-FEPM	h	Ajudant per a seguretat i salut	21,36000 €
A0D-0009	h	Manobre per a seguretat i salut	20,27000 €
A0F-0015	h	Oficial 1a per a seguretat i salut	22,93000 €

JUSTIFICACIÓ DE PREUS

Pág.: 2

MAQUINÀRIA

CODI	UA	DESCRIPCIÓ	PREU
C207-00E2	h	Equip i elements auxiliars per a tall oxiacetilènic, per a seguretat i salut	7,56000 €

JUSTIFICACIÓ DE PREUS

Pàg.: 3

MATERIALS

CODI	UA	DESCRIPCIÓ	PREU	
B0AL-07AQ	cu	Claus d'impacte d'acer, per a seguretat i salut	20,52000	€
B0AP-07J1	u	Tac d'acer de d 10 mm, amb cargol, volandera i femella, per a seguretat i salut	1,11000	€
B0AQ-07GU	cu	Visos per a fusta o tacs de PVC, per a seguretat i salut	3,71000	€
B0B7-106U	kg	Acer en barres corrugades B400S de limit elàstic >= 400 N/mm2, per a seguretat i salut	0,70000	€
B0D21-07P1	m	Tauló de fusta de pi per a 10 usos, per a seguretat i salut	0,38000	€
B0D41-07PB	m2	Post de fusta de pi per a 3 usos, per a seguretat i salut	5,60000	€
B0DZ3-0F6H	m	Fleix, per a seguretat i salut	0,26000	€
B0DZ8-0F7S	u	Tub metàl·lic de 2,3" de diàmetre, per a 150 usos, per a seguretat i salut	0,13000	€
B1471-19P9	u	Aparell d'ancoratge per a equip de protecció individual contra caiguda d'alçada, homologat segons UNE-EN 795	22,40000	€
B1473-0XJI	u	Protector auditiu d'auricular, acoblat al cap amb arnès i orelles antisoroll, homologat segons UNE-EN 352-1 i UNE-EN 458	20,91000	€
B1474-0XKS	u	Parella de botes de seguretat resistents a la humitat, de pell rectificada, amb turmellera encoixinada sola antilliscant i antiestàtica, falca amortidora per al taló, llengüeta de manxa, de despeniment ràpid, amb puntera metàl·lica	27,20000	€
B1474-0XKW	u	Parella de botes d'aigua de PVC de mitja canya, amb sola antilliscant i folrades de niló rentable	7,28000	€
B1477-07TR	u	Casc de seguretat per a ús normal, contra cops, de polietilè amb un pes màxim de 400 g, homologat segons UNE-EN 812	6,85000	€
B1477-07TV	u	Casc de seguretat, de polietilè, amb un pes màxim de 400 g, amb protectors auditiu i pantalla facial amb visor de malla de reixeta metàl·lica, acoblada amb arnès abatible, homologat segons UNE-EN 812, UNE-EN 352-3 i UNE-EN 1731	53,51000	€
B1478-0XLD	u	Cinturó antivibració, ajustable i de teixit transpirable	17,37000	€
B1479-0XLG	u	Cinturó de seguretat de subjecció, suspensió i anticaiguda, classes A, B i C, de polièster i ferramentada estampada, amb arnesos de subjecció per al tronc i per a les extremitats inferiors, homologat segons CE	160,90000	€
B147A-0XL9	m	Corda de poliamida d'alta tenacitat, de 16 mm de diàmetre, per a sirga de cinturó de seguretat	6,15000	€
B147B-0XLC	u	Dispositiu antiblocador, per a subjectar el cinturó de seguretat a una corda de 16 mm de D, d'aliatge lleuger, de qualitat F5	110,57000	€
B147J-0XKE	u	Parella de guants antihumitat resistents als productes químics, de neoprè sense suport i folrat de cotó amb maniguets fins a mig avantbraç	9,96000	€
B147J-0XKN	u	Parella de guants de protecció contra riscos mecànics comuns de construcció nivell 3, homologats segons UNE-EN 388 i UNE-EN 420	8,98000	€
B147L-19OO	u	Parella de guants de material aïllant per a treballs elèctrics, classe 00, logotip color beix, tensió màxima 500 V, homologats segons UNE-EN 420	22,91000	€
B147O-0XKB	u	Mascareta autofiltrant contra polsims i vapors tòxics, homologada segons UNE-EN 405	0,78000	€
B147Q-0XIT	u	Pantalla facial per a protegir contra la projecció de partícules i a l'encebament d'arcs elèctrics, de policarbonat transparent, abatible i per a acoblar al casc amb arnès dielèctric	14,45000	€
B147Q-0XIU	u	Pantalla facial per a soldadura elèctrica, amb marc abatible de mà i suport de polièster reforçat amb fibra de vidre vulcanitzada d'1,35 mm de gruix, amb visor inactínic semifosc amb protecció DIN 12, homologada segons UNE-EN 175	11,39000	€
B147R-0XL7	u	Parella de plantilles anticlaus de fleix d'acer de 0,4 mm de gruix, de 120 kg de resistència a la perforació, pintades amb pintures epoxi i folrades, homologades segons UNE-EN ISO 20344 i UNE-EN 12568	2,98000	€
B147W-19P2	u	Sistema anticaiguda compost per un arnès anticaiguda amb tirants, bandes secundàries, bandes subglüties, bandes de cuixa, recolzament dorsal per a subjecció, elements d'ajust, element dorsal d'enganxament d'arnès anticaiguda i sivella, incorporat a un subsistema anticaiguda de tipus lliscant sobre línia d'ancoratge flexible de llargària 10 m, homologat segons UNE-EN 361, UNE-EN 362, UNE-EN 364, UNE-EN 365 i UNE-EN 353-2	518,59000	€
B147Y-0XJE	u	Protector auditiu de tap d'escuma, homologat segons UNE-EN 352-2 i UNE-EN 458	0,26000	€
B147Z-0X18	u	Ulleres de seguretat per a tall oxiacetilènic, amb muntura universal de barnilla d'acer recoberta de PVC, amb visors circulars de 50 mm de D foscos de color DIN 5, homologades segons UNE-EN 175 i UNE-EN 169	5,51000	€

JUSTIFICACIÓ DE PREUS

Pàg.: 4

MATERIALS

CODI	UA	DESCRIPCIÓ	PREU	
B147Z-0X1A	u	Ulleres de seguretat antiimpactes polivalents utilitzables sobreposades a ulleres graduades, amb muntura universal, amb visor transparent i tractament contra l'entelament, els ultraviolats, el ratllament i antiestàtic, homologades segons UNE-EN 167 i UNE-EN 168	7,19000	€
B1486-0NFR	u	Davantall per a soldador, de serratge, homologat segons UNE-EN 340, UNE-EN 470-1 i UNE-EN 348	20,46000	€
B1487-0XM7	u	Granota de treball per a construcció, de polièster i cotó (65%-35%), color beix, trama 240, amb butxaques interiors, homologada segons UNE-EN 340	29,00000	€
B1511-19LY	u	Barana de protecció prefabricada, d'alçària 1 m amb cargols d'ataconat, per a 50 usos, per a seguretat i salut	1,43000	€
B1515-0MCE	u	Dispositiu anticaiguda autoblocador per a subjectar cinturó de seguretat a una corda de 16 mm de diàmetre, d'aliatge lleuger estampat	87,98000	€
B1516-H6LO	u	Peça de plàstic en forma de bolet, de color vermell, per a protecció dels extrems de les armadures per a qualsevol diàmetre per a 5 usos	0,03000	€
B1518-0M3Y	m2	Lona de polietilè, amb malla de reforç i traus perimetrals, per a seguretat i salut	3,62000	€
B151D-0MCA	u	Muntant metàl·lic per a barana de seguretat, d'1 m d'alçària, amb mordassa per al sostre, per a 15 usos	1,65000	€
B151D-0MCC	u	Muntant metàl·lic per a barana de seguretat, d'1 m d'alçària, amb platina per a fixar mecànicament al sostre, per a 15 usos	1,47000	€
B151L-0M3G	m2	Xarxa de fil trenat de poliamida no regenerada, de tenacitat alta, de 4 mm de D i 80x80 mm de pas de malla, amb corda perimetral de poliamida de 12 mm de diàmetre nuada a la xarxa, per a 10 usos, per a seguretat i salut	0,21000	€
B15A3-19N8	u	Cinturó portaeines	22,49000	€
B15AE-19N2	u	Sirena acústica de marxa enrera, per a seguretat i salut	40,55000	€
B15AI-19ND	u	Ventosa de seguretat per a la manipulació de vidres	89,25000	€
B15B1-19NH	u	Banqueta aïllant de potes fixes per a treballs en tensió, segons UNE 204001	80,95000	€
B15B4-19NI	u	Escala portàtil dielèctrica de fibra de vidre i llargària 3,2 m	301,88000	€
B15B6-19NG	u	Plataforma aïllant de base per a treball en quadres elèctrics de distribució, de superfície 100x100 cm i de gruix 3 mm	47,98000	€
B15Z0-0MDT	m	Corda de poliamida de 16 mm de diàmetre, per a seguretat i salut	1,11000	€
B44Z-0M1K	kg	Acer S275JR segons UNE-EN 10025-2, format per peça simple, en perfils laminats en calent sèrie L, LD, T, rodó, quadrat, rectangular i planxa, treballat al taller per a col·locar amb soldadura i amb una capa d'imprimació antioxidant, per a seguretat i salut	1,16000	€
B6AX-0KOW	m	Tanca mòbil, de 2 m d'alçària, d'acer galvanitzat, amb malla electrosoldada de 90x150 mm i de 4,5 i 3,5 mm de diàmetre, bastidor de 3,5x2 m de tub de 40 mm de diàmetre per a fixar a peus prefabricats de formigó, per a 20 usos, per a seguretat i salut	0,72000	€
B6AZ-0KLL	u	Dau de formigó de 38 kg per a peu de tanca mòbil de malla d'acer i per a 20 usos, per a seguretat i salut	0,17000	€
BBB9-0R6S	u	Placa de senyalització de seguretat laboral, de planxa d'acer llisa serigrafiada, de 40x33 cm, per a seguretat i salut	17,25000	€
BBC6-0R91	m	Cinta d'abaliment reflectora, per a seguretat i salut	5,11000	€
BBCI-0R99	m	Tanca mòbil metàl·lica de 2,5 m de llargària i 1 m d'alçària, per a 4 usos, per a seguretat i salut	12,24000	€
BC1K-0WNU	m2	Mirall de lluna incolora de gruix 3 mm, per a seguretat i salut	30,79000	€
BM33-0T4T	u	Extintor de pols seca, de càrrega 6 kg, amb pressió incorporada, pintat, per a seguretat i salut	38,86000	€
BMY3-0TC8	u	Part proporcional d'elements especials per a extintors, per a seguretat i salut	0,34000	€
BQU0-0THW	u	Armari metàl·lic individual amb doble compartiment interior, de 0,4x0,5x1,8 m, per a 3 usos, per a seguretat i salut	62,25000	€
BQU1-0THY	u	Banc de fusta amb capacitat per a 3 persones per a 4 usos, per a seguretat i salut	58,89000	€
BQU2-19OB	u	Curset de primers auxilis i socorrisme	214,97000	€
BQU3-0TIB	u	Farmaciola tipus armari, amb el contingut establert a l'ordenança general de seguretat i salut en el treball	121,18000	€

JUSTIFICACIÓ DE PREUS

Pàg.: 5

MATERIALS

CODI	UA	DESCRIPCIÓ	PREU
BQU4-19O7	u	Forn microones, per a 2 usos, per a seguretat i salut	78,55000 €
BQU5-0TJD	u	Llitera metàl·lica rígida amb base de lona, per a salvament	203,79000 €
BQU6-0TJE	u	Manta de cotó i fibra sintètica de 110x210 cm	21,74000 €
BQU7-0TJC	u	Material sanitari per a assortir una farmaciola, amb el contingut establert a l'ordenança general de seguretat i salut en el treball	80,29000 €
BQUB-17I1	mes	Lloguer de mòdul prefabricat per a equipament d'oficina en obra de 3,7x2,3 m amb paret de tauler fenòlic, paviment de lamel·les d'acer galvanitzat, instal·lació elèctrica amb un punt de llum, interruptor, endolls, i quadre de protecció	56,81000 €
BQUC-2RBF	mes	Lloguer de mòdul prefabricat per a equipament sanitaris a obra de 2,4x2,6 m amb tancaments formats per placa de dues planxes d'acer prelacat i aïllament interior de 40mm de gruix i paviment format per tauler aglomerat hidròfug amb acabat de PVC sobre xapa galvanitzada i llana mineral de vidre, instal·lació elèctrica amb 1 punt de llum, interruptor, endolls i protecció diferencial, i equipat amb 1 inodor, 2 dutxes, lavabo col·lectiu amb 1 aixeta i termos elèctric 50 litres	61,31000 €
BQUE-2RB7	mes	Lloguer de mòdul prefabricat per equipament de vestidors a obra de 3,7x2,4 m amb tancaments formats per placa de dues planxes d'acer prelacat i aïllament interior de 40mm de gruix i paviment format per tauler aglomerat hidròfug amb acabat de PVC sobre xapa galvanitzada i llana mineral de vidre, instal·lació elèctrica amb 1 punt de llum, interruptor, endolls i protecció diferencial	58,25000 €
BQUF-0T16	u	Nevera elèctrica, de 100 l de capacitat, per a 2 usos, per a seguretat i salut	111,11000 €
BQUH-0T17	u	Planxa elèctrica per a escalfar menjars, de 60x45 cm, per a 2 usos, per a seguretat i salut	65,01000 €
BQUI-0T18	u	Recipient per a recollida d'escombraries de 100 l de capacitat, per a seguretat i salut	48,55000 €
BQUJ-19OA	u	Reconeixement mèdic	39,79000 €

JUSTIFICACIÓ DE PREUS

Pàg.: 6

PARTIDES D'OBRA

NÚM	CODI	UA	DESCRIPCIÓ	PREU
P-1	P1471-65NK	u	Aparell d'ancoratge per a equip de protecció individual contra caiguda d'alçada, homologat segons UNE-EN 795, amb fixació amb tac mecànic	Rend.: 1,000 25,84 €
				Unitats Preu Parcial Import
	Ma d'obra			
	A0F-0015	h	Oficial 1a per a seguretat i salut	0,100 /R x 22,93000 = 2,29300
			Subtotal:	2,29300 2,29300
	Materials			
	B0AP-07J1	u	Tac d'acer de d 10 mm, amb cargol, volandera i femella, per a seguretat i salut	1,000 x 1,11000 = 1,11000
	B1471-19P9	u	Aparell d'ancoratge per a equip de protecció individual contra caiguda d'alçada, homologat segons UNE-EN 795	1,000 x 22,40000 = 22,40000
			Subtotal:	23,51000 23,51000
			DESPESES AUXILIARS	1,50 % 0,03440
			COST DIRECTE	25,83740
			DESPESES INDIRECTES	0,00 % 0,00000
			COST EXECUCIÓ MATERIAL	25,83740
P-2	P1473-EPWW	u	Protector auditiu d'auricular, acoblat al cap amb arnès i orelles antisoroll, homologat segons UNE-EN 352-1 i UNE-EN 458	Rend.: 1,000 20,91 €
				Unitats Preu Parcial Import
	Materials			
	B1473-0XJI	u	Protector auditiu d'auricular, acoblat al cap amb arnès i orelles antisoroll, homologat segons UNE-EN 352-1 i UNE-EN 458	1,000 x 20,91000 = 20,91000
			Subtotal:	20,91000 20,91000
			COST DIRECTE	20,91000
			DESPESES INDIRECTES	0,00 % 0,00000
			COST EXECUCIÓ MATERIAL	20,91000
P-3	P1474-65MU	u	Parella de botes d'aigua de PVC de mitja canya, amb sola antilliscant i folrades de niló rentable	Rend.: 1,000 7,28 €
				Unitats Preu Parcial Import
	Materials			
	B1474-0XK	u	Parella de botes d'aigua de PVC de mitja canya, amb sola antilliscant i folrades de niló rentable	1,000 x 7,28000 = 7,28000
			Subtotal:	7,28000 7,28000

JUSTIFICACIÓ DE PREUS

Pàg.: 7

PARTIDES D'OBRA

NÚM	CODI	UA	DESCRIPCIÓ	PREU
			COST DIRECTE	7,28000
			DESPESES INDIRECTES 0,00 %	0,00000
			COST EXECUCIÓ MATERIAL	7,28000
P-4	P1474-65MZ	u	Parella de botes de seguretat resistent a la humitat, de pell rectificada, amb turmellera encoixinada sola antilliscant i antiestàtica, falca amortidora per al taló, llengüeta de manxa, de despreniment ràpid, amb puntera metàl·lica	Rend.: 1,000 27,20 €
			Unitats	Preu
			Parcial	Import
Materials	B1474-0XKS	u	Parella de botes de seguretat resistent a la humitat, de pell rectificada, amb turmellera encoixinada sola antilliscant i antiestàtica, falca amortidora per al taló, llengüeta de manxa, de despreniment ràpid, amb puntera metàl·lica	1,000 x 27,20000 = 27,20000
			Subtotal:	27,20000 27,20000
			COST DIRECTE	27,20000
			DESPESES INDIRECTES 0,00 %	0,00000
			COST EXECUCIÓ MATERIAL	27,20000
P-5	P1477-65LG	u	Casc de seguretat per a ús normal, contra cops, de polietilè amb un pes màxim de 400 g, homologat segons UNE-EN 812	Rend.: 1,000 6,85 €
			Unitats	Preu
			Parcial	Import
Materials	B1477-07TR	u	Casc de seguretat per a ús normal, contra cops, de polietilè amb un pes màxim de 400 g, homologat segons UNE-EN 812	1,000 x 6,85000 = 6,85000
			Subtotal:	6,85000 6,85000
			COST DIRECTE	6,85000
			DESPESES INDIRECTES 0,00 %	0,00000
			COST EXECUCIÓ MATERIAL	6,85000
P-6	P1477-65LK	u	Casc de seguretat, de polietilè, amb un pes màxim de 400 g, amb protectors auditius i pantalla facial amb visor de malla de reixeta metàl·lica, acoblada amb arnes abatible, homologat segons UNE-EN 812, UNE-EN 352-3 i UNE-EN 1731	Rend.: 1,000 53,51 €
			Unitats	Preu
			Parcial	Import
Materials	B1477-07TV	u	Casc de seguretat, de polietilè, amb un pes màxim de 400 g, amb protectors auditius i pantalla facial amb visor de malla de reixeta metàl·lica, acoblada amb arnes abatible, homologat segons UNE-EN 812, UNE-EN 352-3 i UNE-EN 1731	1,000 x 53,51000 = 53,51000

JUSTIFICACIÓ DE PREUS

Pàg.: 8

PARTIDES D'OBRA

NÚM	CODI	UA	DESCRIPCIÓ	PREU
			Subtotal:	53,51000 53,51000
			COST DIRECTE	53,51000
			DESPESES INDIRECTES 0,00 %	0,00000
			COST EXECUCIÓ MATERIAL	53,51000
P-7	P1478-65NB	u	Cinturó antivibració, ajustable i de teixit transpirable	Rend.: 1,000 17,37 €
			Unitats	Preu
			Parcial	Import
Materials	B1478-0XLD	u	Cinturó antivibració, ajustable i de teixit transpirable	1,000 x 17,37000 = 17,37000
			Subtotal:	17,37000 17,37000
			COST DIRECTE	17,37000
			DESPESES INDIRECTES 0,00 %	0,00000
			COST EXECUCIÓ MATERIAL	17,37000
P-8	P1479-65N8	u	Cinturó de seguretat de subjecció, suspensió i anticaiguda, classes A, B i C, de polièster i ferramenta estampada, amb arnesos de subjecció per al tronc i per a les extremitats inferiors, homologat segons CE	Rend.: 1,000 160,90 €
			Unitats	Preu
			Parcial	Import
Materials	B1479-0XLG	u	Cinturó de seguretat de subjecció, suspensió i anticaiguda, classes A, B i C, de polièster i ferramenta estampada, amb arnesos de subjecció per al tronc i per a les extremitats inferiors, homologat segons CE	1,000 x 160,90000 = 160,90000
			Subtotal:	160,90000 160,90000
			COST DIRECTE	160,90000
			DESPESES INDIRECTES 0,00 %	0,00000
			COST EXECUCIÓ MATERIAL	160,90000
P-9	P147A-65NA	m	Corda de poliamida d'alta tenacitat, de 16 mm de diàmetre, per a sirga de cinturó de seguretat	Rend.: 1,000 6,15 €
			Unitats	Preu
			Parcial	Import
Materials	B147A-0XL9	m	Corda de poliamida d'alta tenacitat, de 16 mm de diàmetre, per a sirga de cinturó de seguretat	1,000 x 6,15000 = 6,15000
			Subtotal:	6,15000 6,15000

JUSTIFICACIÓ DE PREUS

Pàg.: 9

PARTIDES D'OBRA

NÚM	CODI	UA	DESCRIPCIÓ	PREU
			COST DIRECTE	6,15000
			DESPESES INDIRECTES 0,00 %	0,00000
			COST EXECUCIÓ MATERIAL	6,15000

P-10 P147B-65N9 u Dispositiu antiblocador, per a subjectar el cinturó de seguretat a una corda de 16 mm de D, d'aliatge lleuger, de qualitat F5 **Rend.: 1,000** **110,57** €

Materials	Unitats	Preu	Parcial	Import
B147B-0XLC u	1,000	x 110,57000 =	110,57000	
		Subtotal:	110,57000	110,57000
		COST DIRECTE		110,57000
		DESPESES INDIRECTES 0,00 %		0,00000
		COST EXECUCIÓ MATERIAL		110,57000

P147K-EQDO u Parella de guants de material aïllant per a treballs elèctrics, classe 00, logotip color beix, tensió màxima 500 V, homologats segons UNE-EN 420 **Rend.: 1,000** **22,91** €

Materials	Unitats	Preu	Parcial	Import
B147L-190 u	1,000	x 22,91000 =	22,91000	
		Subtotal:	22,91000	22,91000
		COST DIRECTE		22,91000
		DESPESES INDIRECTES 0,00 %		0,00000
		COST EXECUCIÓ MATERIAL		22,91000

P-11 P147L-EQD9 u Parella de guants antihumitat resistents als productes químics, de neoprè sense suport i folrat de cotó, amb maniguets fins a mig avantbraç **Rend.: 1,000** **9,96** €

Materials	Unitats	Preu	Parcial	Import
B147J-0XKE u	1,000	x 9,96000 =	9,96000	
		Subtotal:	9,96000	9,96000

JUSTIFICACIÓ DE PREUS

Pàg.: 10

PARTIDES D'OBRA

NÚM	CODI	UA	DESCRIPCIÓ	PREU
			COST DIRECTE	9,96000
			DESPESES INDIRECTES 0,00 %	0,00000
			COST EXECUCIÓ MATERIAL	9,96000

P-12 P147L-EQDI u Parella de guants de protecció contra riscos mecànics comuns de construcció nivell 3, homologats segons UNE-EN 388 i UNE-EN 420 **Rend.: 1,000** **8,98** €

Materials	Unitats	Preu	Parcial	Import
B147J-0XKN u	1,000	x 8,98000 =	8,98000	
		Subtotal:	8,98000	8,98000
		COST DIRECTE		8,98000
		DESPESES INDIRECTES 0,00 %		0,00000
		COST EXECUCIÓ MATERIAL		8,98000

P-13 P147O-EPWY u Mascareta autofiltrant contra polsims i vapors tòxics, homologada segons UNE-EN 405 **Rend.: 1,000** **0,78** €

Materials	Unitats	Preu	Parcial	Import
B147O-0XK u	1,000	x 0,78000 =	0,78000	
		Subtotal:	0,78000	0,78000
		COST DIRECTE		0,78000
		DESPESES INDIRECTES 0,00 %		0,00000
		COST EXECUCIÓ MATERIAL		0,78000

P-14 P147Q-65M2 u Pantalla facial per a protegir contra la projecció de partícules i a l'encebament d'arcs elèctrics, de policarbonat transparent, abatible i per a acoblar al casc amb arnès dielèctric **Rend.: 1,000** **14,45** €

Materials	Unitats	Preu	Parcial	Import
B147Q-0XIT u	1,000	x 14,45000 =	14,45000	
		Subtotal:	14,45000	14,45000

JUSTIFICACIÓ DE PREUS

Pàg.: 11

PARTIDES D'OBRA

NÚM	CODI	UA	DESCRIPCIÓ	PREU
			COST DIRECTE	14,45000
			DESPESES INDIRECTES 0,00 %	0,00000
			COST EXECUCIÓ MATERIAL	14,45000
P-15	P147Q-65M3	u	Pantalla facial per a soldadura elèctrica, amb marc abatible de mà i suport de polièster reforçat amb fibra de vidre vulcanitzada d'1,35 mm de gruix, amb visor inactínic semifosc amb protecció DIN 12, homologada segons UNE-EN 175	Rend.: 1,000 11,39 €
			Unitats	Preu
			Parcial	Import
			Materials	
			B147Q-0XIU u	Pantalla facial per a soldadura elèctrica, amb marc abatible de mà i suport de polièster reforçat amb fibra de vidre vulcanitzada d'1,35 mm de gruix, amb visor inactínic semifosc amb protecció DIN 12, homologada segons UNE-EN 175
			1,000 x 11,39000 =	11,39000
			Subtotal:	11,39000 11,39000
			COST DIRECTE	11,39000
			DESPESES INDIRECTES 0,00 %	0,00000
			COST EXECUCIÓ MATERIAL	11,39000
P-16	P147R-65N4	u	Parella de plantilles anticlaus de fleix d'acer de 0,4 mm de gruix, de 120 kg de resistència a la perforació, pintades amb pintures epoxi i folrades, homologades segons UNE-EN ISO 20344 i UNE-EN 12568	Rend.: 1,000 2,98 €
			Unitats	Preu
			Parcial	Import
			Materials	
			B147R-0XL7 u	Parella de plantilles anticlaus de fleix d'acer de 0,4 mm de gruix, de 120 kg de resistència a la perforació, pintades amb pintures epoxi i folrades, homologades segons UNE-EN ISO 20344 i UNE-EN 12568
			1,000 x 2,98000 =	2,98000
			Subtotal:	2,98000 2,98000
			COST DIRECTE	2,98000
			DESPESES INDIRECTES 0,00 %	0,00000
			COST EXECUCIÓ MATERIAL	2,98000
P-17	P147W-65NE	u	Sistema anticaiguda compost per un arnès anticaiguda amb tirants, bandes secundàries, bandes subglúties, bandes de cuixa, recolzament dorsal per a subjecció, elements d'ajust, element dorsal d'enganxament d'arnès anticaiguda i sivella, incorporat a un subsistema anticaiguda de tipus lliscant sobre línia d'ancoratge flexible de llargaria 10 m, homologat segons UNE-EN 361, UNE-EN 362, UNE-EN 364, UNE-EN 365 i UNE-EN 353-2	Rend.: 1,000 518,59 €
			Unitats	Preu
			Parcial	Import

JUSTIFICACIÓ DE PREUS

Pàg.: 12

PARTIDES D'OBRA

NÚM	CODI	UA	DESCRIPCIÓ	PREU
			COST DIRECTE	518,59000
			DESPESES INDIRECTES 0,00 %	0,00000
			COST EXECUCIÓ MATERIAL	518,59000
P-18	P147Y-EPWX	u	Protector auditiu de tap d'escuma, homologat segons UNE-EN 352-2 i UNE-EN 458	Rend.: 1,000 0,26 €
			Unitats	Preu
			Parcial	Import
			Materials	
			B147Y-0XJE u	Protector auditiu de tap d'escuma, homologat segons UNE-EN 352-2 i UNE-EN 458
			1,000 x 0,26000 =	0,26000
			Subtotal:	0,26000 0,26000
			COST DIRECTE	0,26000
			DESPESES INDIRECTES 0,00 %	0,00000
			COST EXECUCIÓ MATERIAL	0,26000
P-19	P147Z-FITJ	u	Ulleres de seguretat per a tall oxiacetilènic, amb muntura universal de barnilla d'acer recoberta de PVC, amb visors circulars de 50 mm de D foscos de color DIN 5, homologades segons UNE-EN 175 i UNE-EN 169	Rend.: 1,000 5,51 €
			Unitats	Preu
			Parcial	Import
			Materials	
			B147Z-0X18 u	Ulleres de seguretat per a tall oxiacetilènic, amb muntura universal de barnilla d'acer recoberta de PVC, amb visors circulars de 50 mm de D foscos de color DIN 5, homologades segons UNE-EN 175 i UNE-EN 169
			1,000 x 5,51000 =	5,51000
			Subtotal:	5,51000 5,51000
			COST DIRECTE	5,51000
			DESPESES INDIRECTES 0,00 %	0,00000
			COST EXECUCIÓ MATERIAL	5,51000

JUSTIFICACIÓ DE PREUS

Pàg.: 13

PARTIDES D'OBRA

NÚM	CODI	UA	DESCRIPCIÓ	PREU
P-20	P147Z-FITL	u	Ulleres de seguretat antiimpactes polivalents utilitzables sobreposades a ulleres graduades, amb muntura universal, amb visor transparent i tractament contra l'entelament, els ultraviolats, el ratllament i antiestàtic, homologades segons UNE-EN 167 i UNE-EN 168	Rend.: 1,000 7,19 €
			Unitats	Preu
			Parcial	Import
			Materials	
	B147Z-0XIA	u	Ulleres de seguretat antiimpactes polivalents utilitzables sobreposades a ulleres graduades, amb muntura universal, amb visor transparent i tractament contra l'entelament, els ultraviolats, el ratllament i antiestàtic, homologades segons UNE-EN 167 i UNE-EN 168	1,000 x 7,19000 = 7,19000
			Subtotal:	7,19000 7,19000
			COST DIRECTE	7,19000
			DESPESES INDIRECTES	0,00 % 0,00000
			COST EXECUCIÓ MATERIAL	7,19000
P-21	P1486-EQF1	u	Davantall per a soldador, de serratge, homologat segons UNE-EN 340, UNE-EN 470-1 i UNE-EN 348	Rend.: 1,000 20,46 €
			Unitats	Preu
			Parcial	Import
			Materials	
	B1486-0NFR	u	Davantall per a soldador, de serratge, homologat segons UNE-EN 340, UNE-EN 470-1 i UNE-EN 348	1,000 x 20,46000 = 20,46000
			Subtotal:	20,46000 20,46000
			COST DIRECTE	20,46000
			DESPESES INDIRECTES	0,00 % 0,00000
			COST EXECUCIÓ MATERIAL	20,46000
P-22	P1487-EQE2	u	Granota de treball per a construcció, de polièster i cotó (65%-35%), color beix, trama 240, amb butxaques interiors, homologada segons UNE-EN 340	Rend.: 1,000 29,00 €
			Unitats	Preu
			Parcial	Import
			Materials	
	B1487-0XM7	u	Granota de treball per a construcció, de polièster i cotó (65%-35%), color beix, trama 240, amb butxaques interiors, homologada segons UNE-EN 340	1,000 x 29,00000 = 29,00000
			Subtotal:	29,00000 29,00000
			COST DIRECTE	29,00000
			DESPESES INDIRECTES	0,00 % 0,00000
			COST EXECUCIÓ MATERIAL	29,00000

JUSTIFICACIÓ DE PREUS

Pàg.: 14

PARTIDES D'OBRA

NÚM	CODI	UA	DESCRIPCIÓ	PREU
P-23	P1510-35FE	u	Anellat per a escales de mà, amb platines d'acer de 50x5 mm col·locades horitzontalment cada 40 cm i unides amb 5 tires verticals de la mateixa platina	Rend.: 1,000 82,04 €
			Unitats	Preu
			Parcial	Import
			Ma d'obra	
	A0F-0015	h	Oficial 1a per a seguretat i salut	1,500 /R x 22,93000 = 34,39500
	A01-FEPM	h	Ajudant per a seguretat i salut	1,500 /R x 21,36000 = 32,04000
			Subtotal:	66,43500 66,43500
			Maquinària	
	C207-00E2	h	Equip i elements auxiliars per a tall oxiacetilènic, per a seguretat i salut	1,500 /R x 7,56000 = 11,34000
			Subtotal:	11,34000 11,34000
			Materials	
	B44Z-0M1K	kg	Acer S275JR segons UNE-EN 10025-2, format per peça simple, en perfils laminats en calent sèrie L, LD, T, rodó, quadrat, rectangular i planxa, treballat al taller per a col·locar amb soldadura i amb una capa d'imprimació antioxidant, per a seguretat i salut	3,100 x 1,16000 = 3,59600
			Subtotal:	3,59600 3,59600
			DESPESES AUXILIARS	1,00 % 0,66435
			COST DIRECTE	82,03535
			DESPESES INDIRECTES	0,00 % 0,00000
			COST EXECUCIÓ MATERIAL	82,03535
P-24	P151A-45RA	m	Barana de protecció per a escales, d'alçària 1 m, amb travesser de tauló de fusta fixada amb suports de muntant metàl·lic amb mordassa per al sostre i amb el desmuntatge inclòs	Rend.: 1,000 6,52 €
			Unitats	Preu
			Parcial	Import
			Ma d'obra	
	A0F-0015	h	Oficial 1a per a seguretat i salut	0,100 /R x 22,93000 = 2,29300
	A0D-0009	h	Manobre per a seguretat i salut	0,100 /R x 20,27000 = 2,02700
			Subtotal:	4,32000 4,32000
			Materials	
	B151D-0MC	u	Muntant metàl·lic per a barana de seguretat, d'1 m d'alçària, amb mordassa per al sostre, per a 15 usos	0,500 x 1,65000 = 0,82500
	B0D21-07P1	m	Tauló de fusta de pi per a 10 usos, per a seguretat i salut	3,500 x 0,38000 = 1,33000
			Subtotal:	2,15500 2,15500
			DESPESES AUXILIARS	1,00 % 0,04320
			COST DIRECTE	6,51820
			DESPESES INDIRECTES	0,00 % 0,00000
			COST EXECUCIÓ MATERIAL	6,51820

JUSTIFICACIÓ DE PREUS

Pàg.: 15

PARTIDES D'OBRA

NÚM	CODI	UA	DESCRIPCIÓ	PREU
P-25	P151A-45RE	m	Barana de protecció en el perímetre del sostre, d'alçària 1 m amb travesser superior i intermedi de tub metàl·lic de 2,3", sòcol de post de fusta, fixada amb suports de muntant metàl·lic amb platina per a fixar mecànicament al sostre i amb el desmuntatge inclòs	Rend.: 1,000 6,29 €
			Unitats	Preu
			Parcial	Import
Ma d'obra				
	A0F-0015	h	Oficial 1a per a seguretat i salut	0,075 /R x 22,93000 = 1,71975
	A0D-0009	h	Manobre per a seguretat i salut	0,075 /R x 20,27000 = 1,52025
			Subtotal:	3,24000
Materials				
	B0AP-07J1	u	Tac d'acer de d 10 mm, amb cargol, volandera i femella, per a seguretat i salut	0,800 x 1,11000 = 0,88800
	B0D41-07PB	m2	Post de fusta de pi per a 3 usos, per a seguretat i salut	0,220 x 5,60000 = 1,23200
	B151D-0MC	u	Muntant metàl·lic per a barana de seguretat, d'1 m d'alçària, amb platina per a fixar mecànicament al sostre, per a 15 usos	0,400 x 1,47000 = 0,58800
	B0DZ8-0F7S	u	Tub metàl·lic de 2,3" de diàmetre, per a 150 usos, per a seguretat i salut	2,400 x 0,13000 = 0,31200
			Subtotal:	3,02000
			DESPESES AUXILIARS	1,00 % 0,03240
			COST DIRECTE	6,29240
			DESPESES INDIRECTES	0,00 % 0,00000
			COST EXECUCIÓ MATERIAL	6,29240
P-26	P151A-45RG	m	Barana de protecció prefabricada per a forats d'ascensor, d'alçària 1 m, fixada amb cargols d'ataconat als brancals de fàbrica i amb el desmuntatge inclòs	Rend.: 1,000 7,97 €
			Unitats	Preu
			Parcial	Import
Ma d'obra				
	A0F-0015	h	Oficial 1a per a seguretat i salut	0,150 /R x 22,93000 = 3,43950
	A0D-0009	h	Manobre per a seguretat i salut	0,150 /R x 20,27000 = 3,04050
			Subtotal:	6,48000
Materials				
	B1511-19LY	u	Barana de protecció prefabricada, d'alçària 1 m amb cargols d'ataconat, per a 50 usos, per a seguretat i salut	1,000 x 1,43000 = 1,43000
			Subtotal:	1,43000
			DESPESES AUXILIARS	1,00 % 0,06480
			COST DIRECTE	7,97480
			DESPESES INDIRECTES	0,00 % 0,00000
			COST EXECUCIÓ MATERIAL	7,97480

JUSTIFICACIÓ DE PREUS

Pàg.: 16

PARTIDES D'OBRA

NÚM	CODI	UA	DESCRIPCIÓ	PREU
P-27	P151G-49AL	m	Línia horitzontal per a l'ancoratge i desplaçament de cinturons de seguretat, amb corda de poliamida de 16 mm de D i dispositiu anticaiguda autoblocador per a subjectar cinturó de seguretat i amb el desmuntatge inclòs	Rend.: 1,000 11,69 €
			Unitats	Preu
			Parcial	Import
Ma d'obra				
	A0F-0015	h	Oficial 1a per a seguretat i salut	0,100 /R x 22,93000 = 2,29300
	A0D-0009	h	Manobre per a seguretat i salut	0,100 /R x 20,27000 = 2,02700
			Subtotal:	4,32000
Materials				
	B1515-0MC	u	Dispositiu anticaiguda autoblocador per a subjectar cinturó de seguretat a una corda de 16 mm de diàmetre, d'aliatge lleuger estampat	0,070 x 87,98000 = 6,15860
	B15Z0-0MD	m	Corda de poliamida de 16 mm de diàmetre, per a seguretat i salut	1,050 x 1,11000 = 1,16550
			Subtotal:	7,32410
			DESPESES AUXILIARS	1,00 % 0,04320
			COST DIRECTE	11,68730
			DESPESES INDIRECTES	0,00 % 0,00000
			COST EXECUCIÓ MATERIAL	11,68730
P1510-65LF	u		Topall per camió en moviments de terres, amb tauló de fusta de pi i piquetes de barra d'acer corrugat de 20 mm de diàmetre ancorades al terreny de llargària 1,8 m, i amb el desmuntatge inclòs	Rend.: 1,000 23,75 €
			Unitats	Preu
			Parcial	Import
Ma d'obra				
	A0F-0015	h	Oficial 1a per a seguretat i salut	0,300 /R x 22,93000 = 6,87900
	A0D-0009	h	Manobre per a seguretat i salut	0,300 /R x 20,27000 = 6,08100
			Subtotal:	12,96000
Materials				
	B0D21-07P1	m	Tauló de fusta de pi per a 10 usos, per a seguretat i salut	10,000 x 0,38000 = 3,80000
	B0B7-106U	kg	Acer en barres corrugades B400S de límit elàstic >= 400 N/mm2, per a seguretat i salut	9,800 x 0,70000 = 6,86000
			Subtotal:	10,66000
			DESPESES AUXILIARS	1,00 % 0,12960
			COST DIRECTE	23,74960
			DESPESES INDIRECTES	0,00 % 0,00000
			COST EXECUCIÓ MATERIAL	23,74960

JUSTIFICACIÓ DE PREUS

Pàg.: 17

PARTIDES D'OBRA

NÚM	CODI	UA	DESCRIPCIÓ	PREU
P-28	P151P-483A	m2	Protecció col·lectiva vertical d'obertures amb xarxa per a proteccions superficials contra caigudes, de fil trenat de poliamida no regenerada, de tenacitat alta, de 4 mm de diàmetre, 80x80 mm de pas de malla, corda perimetral de poliamida de 12 mm de diàmetre nuada a la xarxa, fixada amb fleix i claus d'impacte i amb el desmuntatge inclòs	Rend.: 1,000 16,04 €
				Unitats Preu Parcial Import
Ma d'obra				
	A0D-0009	h	Manobre per a seguretat i salut	0,350 /R x 20,27000 = 7,09450
	A0F-0015	h	Oficial 1a per a seguretat i salut	0,350 /R x 22,93000 = 8,02550
				Subtotal: 15,12000 15,12000
Materials				
	B151L-0M3	m2	Xarxa de fil trenat de poliamida no regenerada, de tenacitat alta, de 4 mm de D i 80x80 mm de pas de malla, amb corda perimetral de poliamida de 12 mm de diàmetre nuada a la xarxa, per a 10 usos, per a seguretat i salut	1,200 x 0,21000 = 0,25200
	B0DZ3-0F6	m	Fleix, per a seguretat i salut	0,100 x 0,26000 = 0,02600
	B0AL-07AQ	cu	Claus d'impacte d'acer, per a seguretat i salut	0,020 x 20,52000 = 0,41040
				Subtotal: 0,68840 0,68840
				DESPESES AUXILIARS 1,50 % 0,22680
				COST DIRECTE 16,03520
				DESPESES INDIRECTES 0,00 % 0,00000
				COST EXECUCIÓ MATERIAL 16,03520

P-29	P151P-483G	m2	Protecció col·lectiva horitzontal d'obertures amb xarxa per a proteccions superficials contra caigudes, de fil trenat de poliamida no regenerada, de tenacitat alta, de 4 mm de diàmetre, 80x80 mm de pas de malla, corda perimetral de poliamida de 12 mm de diàmetre nuada a la xarxa, fixada amb fleix i tacs d'expansió i amb el desmuntatge inclòs	Rend.: 1,000 5,35 €
				Unitats Preu Parcial Import
Ma d'obra				
	A0D-0009	h	Manobre per a seguretat i salut	0,100 /R x 20,27000 = 2,02700
	A0F-0015	h	Oficial 1a per a seguretat i salut	0,100 /R x 22,93000 = 2,29300
				Subtotal: 4,32000 4,32000
Materials				
	B0DZ3-0F6	m	Fleix, per a seguretat i salut	0,200 x 0,26000 = 0,05200
	B151L-0M3	m2	Xarxa de fil trenat de poliamida no regenerada, de tenacitat alta, de 4 mm de D i 80x80 mm de pas de malla, amb corda perimetral de poliamida de 12 mm de diàmetre nuada a la xarxa, per a 10 usos, per a seguretat i salut	1,200 x 0,21000 = 0,25200
	B0AP-07J1	u	Tac d'acer de d 10 mm, amb cargol, volandera i femella, per a seguretat i salut	0,600 x 1,11000 = 0,66600
				Subtotal: 0,97000 0,97000

JUSTIFICACIÓ DE PREUS

Pàg.: 18

PARTIDES D'OBRA

NÚM	CODI	UA	DESCRIPCIÓ	PREU
			DESPESES AUXILIARS	1,50 % 0,06480
			COST DIRECTE	5,35480
			DESPESES INDIRECTES	0,00 % 0,00000
			COST EXECUCIÓ MATERIAL	5,35480
P-30	P151S-HB3X	u	Peça de plàstic en forma de bolet, de color vermell, per a protecció dels extrems de les armadures per a qualsevol diàmetre, amb desmuntatge inclòs	Rend.: 1,000 0,24 €
				Unitats Preu Parcial Import
Ma d'obra				
	A0D-0009	h	Manobre per a seguretat i salut	0,010 /R x 20,27000 = 0,20270
				Subtotal: 0,20270 0,20270
Materials				
	B1516-H6LO	u	Peça de plàstic en forma de bolet, de color vermell, per a protecció dels extrems de les armadures per a qualsevol diàmetre per a 5 usos	1,000 x 0,03000 = 0,03000
				Subtotal: 0,03000 0,03000
				DESPESES AUXILIARS 1,50 % 0,00304
				COST DIRECTE 0,23574
				DESPESES INDIRECTES 0,00 % 0,00000
				COST EXECUCIÓ MATERIAL 0,23574
P-31	P15A3-EQFO	u	Cinturó portaeines	Rend.: 1,000 22,49 €
				Unitats Preu Parcial Import
Materials				
	B15A3-19N8	u	Cinturó portaeines	1,000 x 22,49000 = 22,49000
				Subtotal: 22,49000 22,49000
				COST DIRECTE 22,49000
				DESPESES INDIRECTES 0,00 % 0,00000
				COST EXECUCIÓ MATERIAL 22,49000

P-32	P15A7-EQFI	m2	Lona de polietilè amb malla de reforç i traus perimetrals per a recobriments de càrrega de caixa de camió	Rend.: 1,000 3,62 €
				Unitats Preu Parcial Import
Materials				
	B1518-0M3Y	m2	Lona de polietilè, amb malla de reforç i traus perimetrals, per a seguretat i salut	1,000 x 3,62000 = 3,62000
				Subtotal: 3,62000 3,62000

JUSTIFICACIÓ DE PREUS

Pàg.: 19

PARTIDES D'OBRA

NÚM	CODI	UA	DESCRIPCIÓ	PREU
			COST DIRECTE	3,62000
			DESPESES INDIRECTES 0,00 %	0,00000
			COST EXECUCIÓ MATERIAL	3,62000
P-33	P15AB-EQFH	u	Senyal acústica de marxa enrera	Rend.: 1,000 40,55 €
			Unitats	Preu
			Parcial	Import
	Materials			
	B15AE-19N2	u	Sirena acústica de marxa enrera, per a seguretat i salut	1,000 x 40,55000 = 40,55000
			Subtotal:	40,55000 40,55000
			COST DIRECTE	40,55000
			DESPESES INDIRECTES 0,00 %	0,00000
			COST EXECUCIÓ MATERIAL	40,55000
P-34	P15AE-EQFT	u	Ventosa de seguretat per a la manipulació de vidres	Rend.: 1,000 89,25 €
			Unitats	Preu
			Parcial	Import
	Materials			
	B15AI-19ND	u	Ventosa de seguretat per a la manipulació de vidres	1,000 x 89,25000 = 89,25000
			Subtotal:	89,25000 89,25000
			COST DIRECTE	89,25000
			DESPESES INDIRECTES 0,00 %	0,00000
			COST EXECUCIÓ MATERIAL	89,25000
	P15B1-EQFW	u	Banqueta aïllant de potes fixes per a treballs en tensió, segons UNE 204001	Rend.: 1,000 80,95 €
			Unitats	Preu
			Parcial	Import
	Materials			
	B15B1-19N	u	Banqueta aïllant de potes fixes per a treballs en tensió, segons UNE 204001	1,000 x 80,95000 = 80,95000
			Subtotal:	80,95000 80,95000
			COST DIRECTE	80,95000
			DESPESES INDIRECTES 0,00 %	0,00000
			COST EXECUCIÓ MATERIAL	80,95000
	P15B4-EQFX	u	Escala portàtil dielèctrica de fibra de vidre i llargària 3,2 m	Rend.: 1,000 301,88 €
			Unitats	Preu
			Parcial	Import
	Materials			
	B15B4-19NI	u	Escala portàtil dielèctrica de fibra de vidre i llargària 3,2 m	1,000 x 301,88000 = 301,88000

JUSTIFICACIÓ DE PREUS

Pàg.: 20

PARTIDES D'OBRA

NÚM	CODI	UA	DESCRIPCIÓ	PREU
			Subtotal:	301,88000 301,88000
			COST DIRECTE	301,88000
			DESPESES INDIRECTES 0,00 %	0,00000
			COST EXECUCIÓ MATERIAL	301,88000
	P15B6-EQFV	u	Plataforma aïllant de base per a treball en quadres elèctrics de distribució de 100x100 cm i de gruix 3 mm	Rend.: 1,000 47,98 €
			Unitats	Preu
			Parcial	Import
	Materials			
	B15B6-19N	u	Plataforma aïllant de base per a treball en quadres elèctrics de distribució, de superfície 100x100 cm i de gruix 3 mm	1,000 x 47,98000 = 47,98000
			Subtotal:	47,98000 47,98000
			COST DIRECTE	47,98000
			DESPESES INDIRECTES 0,00 %	0,00000
			COST EXECUCIÓ MATERIAL	47,98000
P-35	P15Z0-67C7	h	Brigada de seguretat per a manteniment i reposició de les proteccions	Rend.: 1,000 43,63 €
			Unitats	Preu
			Parcial	Import
	Ma d'obra			
	A0F-0015	h	Oficial 1a per a seguretat i salut	1,000 /R x 22,93000 = 22,93000
	A0D-0009	h	Manobre per a seguretat i salut	1,000 /R x 20,27000 = 20,27000
			Subtotal:	43,20000 43,20000
			DESPESES AUXILIARS 1,00 %	0,43200
			COST DIRECTE	43,63200
			DESPESES INDIRECTES 0,00 %	0,00000
			COST EXECUCIÓ MATERIAL	43,63200
P-36	P15Z1-67CA	h	Senyaler	Rend.: 1,000 20,47 €
			Unitats	Preu
			Parcial	Import
	Ma d'obra			
	A0D-0009	h	Manobre per a seguretat i salut	1,000 /R x 20,27000 = 20,27000
			Subtotal:	20,27000 20,27000
			DESPESES AUXILIARS 1,00 %	0,20270
			COST DIRECTE	20,47270
			DESPESES INDIRECTES 0,00 %	0,00000
			COST EXECUCIÓ MATERIAL	20,47270

JUSTIFICACIÓ DE PREUS

Pàg.: 21

PARTIDES D'OBRA

NÚM	CODI	UA	DESCRIPCIÓ	PREU
P-37	P161-79K6	u	Assistència d'oficial a reunió del comitè de Seguretat i Salut	Rend.: 1,000 22,93 €
			Unitats	Preu
			Parcial	Import
			Subtotal:	22,93000 22,93000
			COST DIRECTE	22,93000
			DESPESES INDIRECTES	0,00 % 0,00000
			COST EXECUCIÓ MATERIAL	22,93000
P-38	P169-67C9	h	Informació en Seguretat i Salut per als riscos específics de l'obra	Rend.: 1,000 20,27 €
			Unitats	Preu
			Parcial	Import
			Subtotal:	20,27000 20,27000
			COST DIRECTE	20,27000
			DESPESES INDIRECTES	0,00 % 0,00000
			COST EXECUCIÓ MATERIAL	20,27000
P-39	P16C-67C8	u	Reunió del comitè de Seguretat i Salut constituït per 6 persones	Rend.: 1,000 137,58 €
			Unitats	Preu
			Parcial	Import
			Subtotal:	137,58000 137,58000
			COST DIRECTE	137,58000
			DESPESES INDIRECTES	0,00 % 0,00000
			COST EXECUCIÓ MATERIAL	137,58000
P-40	P6AC-D7DZ	m	Tanca mòbil, de 2 m d'alçària, d'acer galvanitzat, amb malla electrosoldada de 90x150 mm i de 4,5 i 3,5 mm de D, bastidor de 3,5x2 m de tub de 40 mm de D, fixat a peus prefabricats de formigó, i amb el desmuntatge inclòs	Rend.: 1,000 2,83 €
			Unitats	Preu
			Parcial	Import
			Subtotal:	2,02700 2,02700
			COST DIRECTE	2,02700
			DESPESES INDIRECTES	0,00 % 0,00000
			COST EXECUCIÓ MATERIAL	2,02700
			Unitats	Preu
			Parcial	Import
			Subtotal:	2,02700 2,02700
			COST DIRECTE	2,02700
			DESPESES INDIRECTES	0,00 % 0,00000
			COST EXECUCIÓ MATERIAL	2,02700

JUSTIFICACIÓ DE PREUS

Pàg.: 22

PARTIDES D'OBRA

NÚM	CODI	UA	DESCRIPCIÓ	PREU
	B6AZ-0KLL	u	Dau de formigó de 38 kg per a peu de tanca mòbil de malla d'acer i per a 20 usos, per a seguretat i salut	0,300 x 0,17000 = 0,05100
	B6AX-0KOW	m	Tanca mòbil, de 2 m d'alçària, d'acer galvanitzat, amb malla electrosoldada de 90x150 mm i de 4,5 i 3,5 mm de diàmetre, bastidor de 3,5x2 m de tub de 40 mm de diàmetre per a fixar a peus prefabricats de formigó, per a 20 usos, per a seguretat i salut	1,000 x 0,72000 = 0,72000
			Subtotal:	0,77100 0,77100
			DESPESES AUXILIARS	1,50 % 0,03041
			COST DIRECTE	2,82841
			DESPESES INDIRECTES	0,00 % 0,00000
			COST EXECUCIÓ MATERIAL	2,82841
P-41	PBBL-56GK	u	Placa de senyalització de seguretat laboral, de planxa d'acer llisa serigrafiada, de 40x33 cm, fixada mecànicament i amb el desmuntatge inclòs	Rend.: 1,000 20,47 €
			Unitats	Preu
			Parcial	Import
			Subtotal:	3,04050 3,04050
			COST DIRECTE	3,04050
			DESPESES INDIRECTES	0,00 % 0,00000
			COST EXECUCIÓ MATERIAL	3,04050
			Unitats	Preu
			Parcial	Import
			Subtotal:	17,39840 17,39840
			DESPESES AUXILIARS	1,00 % 0,03041
			COST DIRECTE	20,46931
			DESPESES INDIRECTES	0,00 % 0,00000
			COST EXECUCIÓ MATERIAL	20,46931
P-42	PBC4-56GY	m	Cinta d'abalisament reflectora, amb un suport cada 5 m i amb el desmuntatge inclòs	Rend.: 1,000 6,52 €
			Unitats	Preu
			Parcial	Import
			Subtotal:	1,31755 1,31755
			COST DIRECTE	1,31755
			DESPESES INDIRECTES	0,00 % 0,00000
			COST EXECUCIÓ MATERIAL	1,31755
			Unitats	Preu
			Parcial	Import
			Subtotal:	5,19400 5,19400
			COST DIRECTE	5,19400
			DESPESES INDIRECTES	0,00 % 0,00000
			COST EXECUCIÓ MATERIAL	5,19400

JUSTIFICACIÓ DE PREUS

Pàg.: 23

PARTIDES D'OBRA

NÚM	CODI	UA	DESCRIPCIÓ		PREU	
			DESPESES AUXILIARS	1,00 %	0,01318	
			COST DIRECTE		6,52473	
			DESPESES INDIRECTES	0,00 %	0,00000	
			COST EXECUCIÓ MATERIAL		6,52473	
P-43	PBCD-56H6	m	Tanca mòbil metàl·lica de 2,5 m de llargària i 1 m d'alçària i amb el desmuntatge inclòs	Rend.: 1,000	6,12 €	
			Unitats	Preu	Parcial	Import
Ma d'obra						
	A0D-0009	h	Manobre per a seguretat i salut	0,060 /R x	20,27000 =	1,21620
			Subtotal:			1,21620
Materials						
	BBCI-0R99	m	Tanca mòbil metàl·lica de 2,5 m de llargària i 1 m d'alçària, per a 4 usos, per a seguretat i salut	0,400 x	12,24000 =	4,89600
			Subtotal:			4,89600
			DESPESES AUXILIARS	1,00 %		0,01216
			COST DIRECTE			6,12436
			DESPESES INDIRECTES	0,00 %		0,00000
			COST EXECUCIÓ MATERIAL			6,12436
P-44	PM33-5T8R	u	Extintor de pols seca, de 6 kg de càrrega, amb pressió incorporada, pintat, amb suport a la paret i amb el desmuntatge inclòs	Rend.: 1,000	48,19 €	
			Unitats	Preu	Parcial	Import
Ma d'obra						
	A0F-0015	h	Oficial 1a per a seguretat i salut	0,200 /R x	22,93000 =	4,58600
	A01-FEPM	h	Ajudant per a seguretat i salut	0,200 /R x	21,36000 =	4,27200
			Subtotal:			8,85800
Materials						
	BM33-0TC8	u	Part proporcional d'elements especials per a extintors, per a seguretat i salut	1,000 x	0,34000 =	0,34000
	BM33-0T4T	u	Extintor de pols seca, de càrrega 6 kg, amb pressió incorporada, pintat, per a seguretat i salut	1,000 x	38,86000 =	38,86000
			Subtotal:			39,20000
			DESPESES AUXILIARS	1,50 %		0,13287
			COST DIRECTE			48,19087
			DESPESES INDIRECTES	0,00 %		0,00000
			COST EXECUCIÓ MATERIAL			48,19087

JUSTIFICACIÓ DE PREUS

Pàg.: 24

PARTIDES D'OBRA

NÚM	CODI	UA	DESCRIPCIÓ		PREU	
P-45	PQU0-566V	u	Armari metàl·lic individual de doble compartiment interior, de 0,4x0,5x1,8 m, col·locat i amb el desmuntatge inclòs	Rend.: 1,000	67,44 €	
			Unitats	Preu	Parcial	Import
Ma d'obra						
	A0D-0009	h	Manobre per a seguretat i salut	0,250 /R x	20,27000 =	5,06750
			Subtotal:			5,06750
Materials						
	BQU0-0TH	u	Armari metàl·lic individual amb doble compartiment interior, de 0,4x0,5x1,8 m, per a 3 usos, per a seguretat i salut	1,000 x	62,25000 =	62,25000
			Subtotal:			62,25000
			DESPESES AUXILIARS	2,50 %		0,12669
			COST DIRECTE			67,44419
			DESPESES INDIRECTES	0,00 %		0,00000
			COST EXECUCIÓ MATERIAL			67,44419
P-46	PQU1-49TI	u	Banc de fusta amb capacitat per a 3 persones, col·locat i amb el desmuntatge inclòs	Rend.: 1,000	17,84 €	
			Unitats	Preu	Parcial	Import
Ma d'obra						
	A0D-0009	h	Manobre per a seguretat i salut	0,150 /R x	20,27000 =	3,04050
			Subtotal:			3,04050
Materials						
	BQU1-0THY	u	Banc de fusta amb capacitat per a 3 persones per a 4 usos, per a seguretat i salut	0,250 x	58,89000 =	14,72250
			Subtotal:			14,72250
			DESPESES AUXILIARS	2,50 %		0,07601
			COST DIRECTE			17,83901
			DESPESES INDIRECTES	0,00 %		0,00000
			COST EXECUCIÓ MATERIAL			17,83901
P-47	PQU2-65LE	u	Curset de primers auxilis i socorrisme	Rend.: 1,000	214,97 €	
			Unitats	Preu	Parcial	Import
Materials						
	BQU2-19OB	u	Curset de primers auxilis i socorrisme	1,000 x	214,97000 =	214,97000
			Subtotal:			214,97000

JUSTIFICACIÓ DE PREUS

Pàg.: 25

PARTIDES D'OBRA

NÚM	CODI	UA	DESCRIPCIÓ	PREU
			COST DIRECTE	214,97000
			DESPESES INDIRECTES 0,00 %	0,00000
			COST EXECUCIÓ MATERIAL	214,97000
P-48	PQU3-0234	u	Farmaciola d'armari, amb el contingut establert a l'ordenança general de seguretat i salut en el treball	Rend.: 1,000 121,18 €
			Unitats	Preu
			Parcial	Import
	Materials			
	BQU3-0TIB	u	Farmaciola tipus armari, amb el contingut establert a l'ordenança general de seguretat i salut en el treball	1,000 x 121,18000 = 121,18000
			Subtotal:	121,18000 121,18000
			COST DIRECTE	121,18000
			DESPESES INDIRECTES 0,00 %	0,00000
			COST EXECUCIÓ MATERIAL	121,18000
P-49	PQU4-65LW	u	Forn microones per a escalfar menjars, col·locat i amb el desmuntatge inclòs	Rend.: 1,000 79,59 €
			Unitats	Preu
			Parcial	Import
	Ma d'obra			
	A0D-0009	h	Manobre per a seguretat i salut	0,050 /R x 20,27000 = 1,01350
			Subtotal:	1,01350 1,01350
	Materials			
	BQU4-19O7	u	Forn microones, per a 2 usos, per a seguretat i salut	1,000 x 78,55000 = 78,55000
			Subtotal:	78,55000 78,55000
			DESPESES AUXILIARS 2,50 %	0,02534
			COST DIRECTE	79,58884
			DESPESES INDIRECTES 0,00 %	0,00000
			COST EXECUCIÓ MATERIAL	79,58884
P-50	PQU5-0237	u	Llitera metàl·lica rígida amb base de lona, per a salvament	Rend.: 1,000 203,79 €
			Unitats	Preu
			Parcial	Import
	Materials			
	BQU5-0TJD	u	Llitera metàl·lica rígida amb base de lona, per a salvament	1,000 x 203,79000 = 203,79000
			Subtotal:	203,79000 203,79000

JUSTIFICACIÓ DE PREUS

Pàg.: 26

PARTIDES D'OBRA

NÚM	CODI	UA	DESCRIPCIÓ	PREU
			COST DIRECTE	203,79000
			DESPESES INDIRECTES 0,00 %	0,00000
			COST EXECUCIÓ MATERIAL	203,79000
P-51	PQU6-0239	u	Manta de cotó i fibra sintètica de 110x210 cm	Rend.: 1,000 21,74 €
			Unitats	Preu
			Parcial	Import
	Materials			
	BQU6-0TJE	u	Manta de cotó i fibra sintètica de 110x210 cm	1,000 x 21,74000 = 21,74000
			Subtotal:	21,74000 21,74000
			COST DIRECTE	21,74000
			DESPESES INDIRECTES 0,00 %	0,00000
			COST EXECUCIÓ MATERIAL	21,74000
P-52	PQU7-0238	u	Material sanitari per a assortir una farmaciola amb el contingut establert a l'ordenança general de seguretat i salut en el treball	Rend.: 1,000 80,29 €
			Unitats	Preu
			Parcial	Import
	Materials			
	BQU7-0TJC	u	Material sanitari per a assortir una farmaciola, amb el contingut establert a l'ordenança general de seguretat i salut en el treball	1,000 x 80,29000 = 80,29000
			Subtotal:	80,29000 80,29000
			COST DIRECTE	80,29000
			DESPESES INDIRECTES 0,00 %	0,00000
			COST EXECUCIÓ MATERIAL	80,29000
P-53	PQU8-65LV	u	Mirall de lluna incolora de 3 mm de gruix, col·locat adherit sobre tauler de fusta	Rend.: 1,000 54,29 €
			Unitats	Preu
			Parcial	Import
	Ma d'obra			
	A0F-0015	h	Oficial 1a per a seguretat i salut	1,000 /R x 22,93000 = 22,93000
			Subtotal:	22,93000 22,93000
	Materials			
	BC1K-0WN	m2	Mirall de lluna incolora de gruix 3 mm, per a seguretat i salut	1,000 x 30,79000 = 30,79000
			Subtotal:	30,79000 30,79000

JUSTIFICACIÓ DE PREUS

Pàg.: 27

PARTIDES D'OBRA

NÚM	CODI	UA	DESCRIPCIÓ	PREU
			DESPESES AUXILIARS	2,50 % 0,57325
			COST DIRECTE	54,29325
			DESPESES INDIRECTES	0,00 % 0,00000
			COST EXECUCIÓ MATERIAL	54,29325
P-54	PQUA-7B46	mes	Lloguer de mòdul prefabricat per a equipament d'oficina a obra de 3,7x2,3 m amb paret de tauler fenòlic, paviment de lamel·les d'acer galvanitzat, instal·lació elèctrica amb un punt de llum, interruptor, endolls, i quadre de protecció	Rend.: 1,000 56,81 €
			Unitats	Preu
			Parcial	Import
			Materials	
			BQUB-1711 mes	Lloguer de mòdul prefabricat per a equipament d'oficina en obra de 3,7x2,3 m amb paret de tauler fenòlic, paviment de lamel·les d'acer galvanitzat, instal·lació elèctrica amb un punt de llum, interruptor, endolls, i quadre de protecció
			1,000 x 56,81000 =	56,81000
			Subtotal:	56,81000
			COST DIRECTE	56,81000
			DESPESES INDIRECTES	0,00 % 0,00000
			COST EXECUCIÓ MATERIAL	56,81000
P-55	PQUD-BIQY	mes	Lloguer de mòdul prefabricat per a equipament sanitaris a obra de 2,4x2,6 m amb tancaments formats per placa de dues planxes d'acer prelacat i aïllament interior de 40mm de gruix i paviment format per tauler aglomerat hidròfug amb acabat de PVC sobre xapa galvanitzada i llana mineral de vidre, instal·lació elèctrica 1 punt de llum, interruptor, endolls i protecció diferencial, i equipat amb 1 inodor, 2 dutxes, lavabo col·lectiu amb 1 aixeta i termos elèctric 50 litres	Rend.: 1,000 61,31 €
			Unitats	Preu
			Parcial	Import
			Materials	
			BQUC-2RBF mes	Lloguer de mòdul prefabricat per a equipament sanitaris a obra de 2,4x2,6 m amb tancaments formats per placa de dues planxes d'acer prelacat i aïllament interior de 40mm de gruix i paviment format per tauler aglomerat hidròfug amb acabat de PVC sobre xapa galvanitzada i llana mineral de vidre, instal·lació elèctrica amb 1 punt de llum, interruptor, endolls i protecció diferencial, i equipat amb 1 inodor, 2 dutxes, lavabo col·lectiu amb 1 aixeta i termos elèctric 50 litres
			1,000 x 61,31000 =	61,31000
			Subtotal:	61,31000

JUSTIFICACIÓ DE PREUS

Pàg.: 28

PARTIDES D'OBRA

NÚM	CODI	UA	DESCRIPCIÓ	PREU
			COST DIRECTE	61,31000
			DESPESES INDIRECTES	0,00 % 0,00000
			COST EXECUCIÓ MATERIAL	61,31000
P-56	PQUE-BIQS	mes	Lloguer de mòdul prefabricat per equipament de vestidors a obra de 3,7x2,4 m amb tancaments formats per placa de dues planxes d'acer prelacat i aïllament interior de 40mm de gruix i paviment format per tauler aglomerat hidròfug amb acabat de PVC sobre xapa galvanitzada i llana mineral de vidre, instal·lació elèctrica 1 punt de llum, interruptor, endolls i protecció diferencial	Rend.: 1,000 58,25 €
			Unitats	Preu
			Parcial	Import
			Materials	
			BQUE-2RB7 mes	Lloguer de mòdul prefabricat per equipament de vestidors a obra de 3,7x2,4 m amb tancaments formats per placa de dues planxes d'acer prelacat i aïllament interior de 40mm de gruix i paviment format per tauler aglomerat hidròfug amb acabat de PVC sobre xapa galvanitzada i llana mineral de vidre, instal·lació elèctrica amb 1 punt de llum, interruptor, endolls i protecció diferencial
			1,000 x 58,25000 =	58,25000
			Subtotal:	58,25000
			COST DIRECTE	58,25000
			DESPESES INDIRECTES	0,00 % 0,00000
			COST EXECUCIÓ MATERIAL	58,25000
P-57	PQUI-566W	u	Nevera elèctrica, de 100 l de capacitat, col·locada i amb el desmuntatge inclòs	Rend.: 1,000 118,38 €
			Unitats	Preu
			Parcial	Import
			Ma d'obra	
			A0D-0009 h	Manobre per a seguretat i salut
			0,350 /R x 20,27000 =	7,09450
			Subtotal:	7,09450
			Materials	
			BQUF-0T16 u	Nevera elèctrica, de 100 l de capacitat, per a 2 usos, per a seguretat i salut
			1,000 x 111,11000 =	111,11000
			Subtotal:	111,11000
			DESPESES AUXILIARS	2,50 % 0,17736
			COST DIRECTE	118,38186
			DESPESES INDIRECTES	0,00 % 0,00000
			COST EXECUCIÓ MATERIAL	118,38186

JUSTIFICACIÓ DE PREUS

PARTIDES D'OBRA

NÚM	CODI	UA	DESCRIPCIÓ					PREU
P-58	PQUL-566X	u	Planxa elèctrica per a escalfar menjars, de 60x45 cm, col·locada i amb el desmuntatge inclòs	Rend.:	1,000			68,13 €
				Unitats	Preu	Parcial	Import	
	Ma d'obra							
	AOD-0009	h	Manobre per a seguretat i salut	0,150	/R x 20,27000 =	3,04050		
					Subtotal:	3,04050	3,04050	
	Materials							
	BQUH-0T17	u	Planxa elèctrica per a escalfar menjars, de 60x45 cm, per a 2 usos, per a seguretat i salut	1,000	x 65,01000 =	65,01000		
					Subtotal:	65,01000	65,01000	
			DESPESES AUXILIARS		2,50 %		0,07601	
			COST DIRECTE				68,12651	
			DESPESES INDIRECTES		0,00 %		0,00000	
			COST EXECUCIÓ MATERIAL				68,12651	
P-59	PQUM-566Y	u	Recipient per a recollida d'escombraries, de 100 l de capacitat, col·locat i amb el desmuntatge inclòs	Rend.:	1,000			50,63 €
				Unitats	Preu	Parcial	Import	
	Ma d'obra							
	AOD-0009	h	Manobre per a seguretat i salut	0,100	/R x 20,27000 =	2,02700		
					Subtotal:	2,02700	2,02700	
	Materials							
	BQUI-0T18	u	Recipient per a recollida d'escombraries de 100 l de capacitat, per a seguretat i salut	1,000	x 48,55000 =	48,55000		
					Subtotal:	48,55000	48,55000	
			DESPESES AUXILIARS		2,50 %		0,05068	
			COST DIRECTE				50,62768	
			DESPESES INDIRECTES		0,00 %		0,00000	
			COST EXECUCIÓ MATERIAL				50,62768	
P-60	PQUN-65LD	u	Reconeixement mèdic	Rend.:	1,000			39,79 €
				Unitats	Preu	Parcial	Import	
	Materials							
	BQUJ-190A	u	Reconeixement mèdic	1,000	x 39,79000 =	39,79000		
					Subtotal:	39,79000	39,79000	
			COST DIRECTE				39,79000	
			DESPESES INDIRECTES		0,00 %		0,00000	
			COST EXECUCIÓ MATERIAL				39,79000	

AMIDAMENTS

Pàg.: 1

Obra 01 PRESSUPOST 24014 LOT 01
 Capítol 01 PROTECCIONS PERSONALS

NUM.	CODI	UA	DESCRIPCIÓ
1	P1477-65LG	u	Casc de seguretat per a ús normal, contra cops, de polietilè amb un pes màxim de 400 g, homologat segons UNE-EN 812
			AMIDAMENT DIRECTE <input type="text" value="10,000"/>
2	P1477-65LK	u	Casc de seguretat, de polietilè, amb un pes màxim de 400 g, amb protectors auditius i pantalla facial amb visor de malla de reixeta metàl·lica, acoblada amb arnès abatible, homologat segons UNE-EN 812, UNE-EN 352-3 i UNE-EN 1731
			AMIDAMENT DIRECTE <input type="text" value="5,000"/>
3	P147Z-FITL	u	Ulleres de seguretat antiimpactes polivalents utilitzables sobreposades a ulleres graduades, amb muntura universal, amb visor transparent i tractament contra l'entelament, els ultraviolats, el ratllament i antiestàtic, homologades segons UNE-EN 167 i UNE-EN 168
			AMIDAMENT DIRECTE <input type="text" value="5,000"/>
4	P147Z-FITJ	u	Ulleres de seguretat per a tall oxiacetilènic, amb muntura universal de barnilla d'acer recoberta de PVC, amb visors circulars de 50 mm de D foscos de color DIN 5, homologades segons UNE-EN 175 i UNE-EN 169
			AMIDAMENT DIRECTE <input type="text" value="2,000"/>
5	P1473-EPWW	u	Protector auditiu d'auricular, acoblat al cap amb arnès i orelles antisoroll, homologat segons UNE-EN 352-1 i UNE-EN 458
			AMIDAMENT DIRECTE <input type="text" value="5,000"/>
6	P147O-EPWY	u	Mascareta autofiltrant contra polsims i vapors tòxics, homologada segons UNE-EN 405
			AMIDAMENT DIRECTE <input type="text" value="10,000"/>
7	P147L-EQDI	u	Parella de guants de protecció contra riscos mecànics comuns de construcció nivell 3, homologats segons UNE-EN 388 i UNE-EN 420
			AMIDAMENT DIRECTE <input type="text" value="10,000"/>
8	P147L-EQD9	u	Parella de guants antihumitat resistents als productes químics, de neoprè sense suport i folrat de cotó, amb maniguets fins a mig avantbraç
			AMIDAMENT DIRECTE <input type="text" value="10,000"/>
9	P1474-65MZ	u	Parella de botes de seguretat resistents a la humitat, de pell rectificada, amb turmellera encoixinada sola antilliscant i antiestàtica, falca amortidora per al taló, llengüeta de manxa, de despreniment ràpid, amb puntera metàl·lica
			AMIDAMENT DIRECTE <input type="text" value="10,000"/>
10	P1474-65MU	u	Parella de botes d'aigua de PVC de mitja canya, amb sola antilliscant i folrades de niló rentable
			AMIDAMENT DIRECTE <input type="text" value="5,000"/>
11	P147A-65NA	m	Corda de poliamida d'alta tenacitat, de 16 mm de diàmetre, per a sirga de cinturó de seguretat
			AMIDAMENT DIRECTE <input type="text" value="20,000"/>

EUR

AMIDAMENTS

Pàg.: 2

12	P1478-65NB	u	Cinturó antivibració, ajustable i de teixit transpirable
			AMIDAMENT DIRECTE <input type="text" value="5,000"/>
13	P1487-EQE2	u	Granota de treball per a construcció, de polièster i cotó (65%-35%), color beix, trama 240, amb butxaques interiors, homologada segons UNE-EN 340
			AMIDAMENT DIRECTE <input type="text" value="5,000"/>
14	P1486-EQF1	u	Davantall per a soldador, de serratge, homologat segons UNE-EN 340, UNE-EN 470-1 i UNE-EN 348
			AMIDAMENT DIRECTE <input type="text" value="2,000"/>
15	P147Y-EPWX	u	Protector auditiu de tap d'escuma, homologat segons UNE-EN 352-2 i UNE-EN 458
			AMIDAMENT DIRECTE <input type="text" value="20,000"/>
16	P147R-65N4	u	Parella de plantilles anticlaus de fleix d'acer de 0,4 mm de gruix, de 120 kg de resistència a la perforació, pintades amb pintures epoxi i folrades, homologades segons UNE-EN ISO 20344 i UNE-EN 12568
			AMIDAMENT DIRECTE <input type="text" value="20,000"/>
17	P147B-65N9	u	Dispositiu antiblocador, per a subjectar el cinturó de seguretat a una corda de 16 mm de D, d'aliatge lleuger, de qualitat F5
			AMIDAMENT DIRECTE <input type="text" value="2,000"/>
18	P147Q-65M3	u	Pantalla facial per a soldadura elèctrica, amb marc abatible de mà i suport de polièster reforçat amb fibra de vidre vulcanitzada d'1,35 mm de gruix, amb visor inactínic semifosc amb protecció DIN 12, homologada segons UNE-EN 175
			AMIDAMENT DIRECTE <input type="text" value="5,000"/>
19	P147Q-65M2	u	Pantalla facial per a protegir contra la projecció de partícules i a l'encebament d'arcs elèctrics, de policarbonat transparent, abatible i per a acoblar al casc amb arnès dielèctric
			AMIDAMENT DIRECTE <input type="text" value="5,000"/>
20	P147W-65NE	u	Sistema anticaiguda compost per un arnès anticaiguda amb tirants, bandes secundàries, bandes subglúties, bandes de cuixa, recolzament dorsal per a subjecció, elements d'ajust, element dorsal d'enganxament d'arnès anticaiguda i sivella, incorporat a un subsistema anticaiguda de tipus lliscant sobre línia d'ancoratge flexible de llargària 10 m, homologat segons UNE-EN 361, UNE-EN 362, UNE-EN 364, UNE-EN 365 i UNE-EN 353-2
			AMIDAMENT DIRECTE <input type="text" value="2,000"/>
21	P1471-65NK	u	Aparell d'ancoratge per a equip de protecció individual contra caiguda d'alçada, homologat segons UNE-EN 795, amb fixació amb tac mecànic
			AMIDAMENT DIRECTE <input type="text" value="2,000"/>
22	P15A3-EQFO	u	Cinturó portaeines
			AMIDAMENT DIRECTE <input type="text" value="5,000"/>
23	P1479-65N8	u	Cinturó de seguretat de subjecció, suspensió i anticaiguda, classes A, B i C, de polièster i ferramenta estampada, amb arnesos de subjecció per al tronc i per a les extremitats inferiors, homologat segons CE
			AMIDAMENT DIRECTE <input type="text" value="2,000"/>

EUR

AMIDAMENTS

Pàg.: 3

NUM.	CODI	UA	DESCRIPCIÓ	AMIDAMENT DIRECTE
1	P151A-45RG	m	Barana de protecció prefabricada per a forats d'ascensor, d'alçària 1 m, fixada amb cargols d'ataconat als brancals de fàbrica i amb el desmuntatge inclòs	5,000
2	P151A-45RA	m	Barana de protecció per a escales, d'alçària 1 m, amb travesser de tauló de fusta fixada amb suports de muntant metàl·lic amb mordassa per al sostre i amb el desmuntatge inclòs	5,000
3	P16C-67C8	u	Reunió del comitè de Seguretat i Salut constituït per 6 persones	2,000
4	P169-67C9	h	Informació en Seguretat i Salut per als riscos específics de l'obra	10,000
5	P161-79K6	u	Assistència d'oficial a reunió del comitè de Seguretat i Salut	10,000
6	PBBL-56GK	u	Placa de senyalització de seguretat laboral, de planxa d'acer llisa serigrafiada, de 40x33 cm, fixada mecànicament i amb el desmuntatge inclòs	3,000
7	PM33-5T8R	u	Extintor de pols seca, de 6 kg de càrrega, amb pressió incorporada, pintat, amb suport a la paret i amb el desmuntatge inclòs	3,000
8	P6AC-D7DZ	m	Tanca mòbil, de 2 m d'alçària, d'acer galvanitzat, amb malla electrosoldada de 90x150 mm i de 4,5 i 3,5 mm de D, bastidor de 3.5x2 m de tub de 40 mm de D, fixat a peus prefabricats de formigó, i amb el desmuntatge inclòs	25,000
9	PBC4-56GY	m	Cinta d'abalissament reflectora, amb un suport cada 5 m i amb el desmuntatge inclòs	25,000
10	P151P-483G	m2	Protecció col·lectiva horitzontal d'obertures amb xarxa per a proteccions superficials contra caigudes, de fil trenat de poliamida no regenerada, de tenacitat alta, de 4 mm de diàmetre, 80x80 mm de pas de malla, corda perimetral de poliamida de 12 mm de diàmetre nuada a la xarxa, fixada amb fleix i tacs d'expansió i amb el desmuntatge inclòs	50,000
11	P151A-45RE	m	Barana de protecció en el perímetre del sostre, d'alçària 1 m amb travesser superior i intermedi de tub metàl·lic de 2,3", sòcol de post de fusta, fixada amb suports de muntant metàl·lic amb platina per a fixar mecànicament al sostre i amb el desmuntatge inclòs	65,000
12	PBCD-56H6	m	Tanca mòbil metàl·lica de 2,5 m de llargària i 1 m d'alçària i amb el desmuntatge inclòs	

EUR

AMIDAMENTS

Pàg.: 4

NUM.	CODI	UA	DESCRIPCIÓ	AMIDAMENT DIRECTE
13	P151P-483A	m2	Protecció col·lectiva vertical d'obertures amb xarxa per a proteccions superficials contra caigudes, de fil trenat de poliamida no regenerada, de tenacitat alta, de 4 mm de diàmetre, 80x80 mm de pas de malla, corda perimetral de poliamida de 12 mm de diàmetre nuada a la xarxa, fixada amb fleix i claus d'impacte i amb el desmuntatge inclòs	10,000
14	P151G-49AL	m	Línia horitzontal per a l'ancoratge i desplaçament de cinturons de seguretat, amb corda de poliamida de 16 mm de D i dispositiu anticaiguda autoblocador per a subjectar cinturó de seguretat i amb el desmuntatge inclòs	50,000
15	P151S-HB3X	u	Peça de plàstic en forma de bolet, de color vermell, per a protecció dels extrems de les armadures per a qualsevol diàmetre, amb desmuntatge inclòs	20,000
16	P1510-35FE	u	Anellat per a escales de mà, amb platines d'acer de 50x5 mm col·locades horitzontalment cada 40 cm i unides amb 5 tires verticals de la mateixa platina	50,000
17	P15AB-EQFH	u	Senyal acústica de marxa enrera	2,000
18	P15A7-EQFI	m2	Lona de polietilè amb malla de reforç i traus perimetrals per a recobriments de càrrega de caixa de camió	5,000
19	P15AE-EQFT	u	Ventosa de seguretat per a la manipulació de vidres	20,000
				1,000

NUM.	CODI	UA	DESCRIPCIÓ	AMIDAMENT DIRECTE
1	PQU0-566V	u	Armari metàl·lic individual de doble compartiment interior, de 0.4x0.5x1,8 m, col·locat i amb el desmuntatge inclòs	5,000
2	PQU1-49TI	u	Banc de fusta amb capacitat per a 3 persones, col·locat i amb el desmuntatge inclòs	2,000
3	PQU3-0234	u	Farmaciola d'armari, amb el contingut establert a l'ordenança general de seguretat i salut en el treball	1,000
4	P15Z1-67CA	h	Senyal	5,000

EUR

AMIDAMENTS

Pàg.: 5

5	P15Z0-67C7	h	Brigada de seguretat per a manteniment i reposició de les proteccions	AMIDAMENT DIRECTE	5,000
6	PQU7-0238	u	Material sanitari per a assortir una farmaciola amb el contingut establert a l'ordenança general de seguretat i salut en el treball	AMIDAMENT DIRECTE	1,000
7	PQU6-0239	u	Manta de cotó i fibra sintètica de 110x210 cm	AMIDAMENT DIRECTE	2,000
8	PQU5-0237	u	Llitera metàl·lica rígida amb base de lona, per a salvament	AMIDAMENT DIRECTE	1,000
9	PQU2-65LE	u	Curset de primers auxilis i socorrisme	AMIDAMENT DIRECTE	1,000
10	PQUN-65LD	u	Reconeixement mèdic	AMIDAMENT DIRECTE	5,000
11	PQUM-566Y	u	Recipient per a recollida d'escombraries, de 100 l de capacitat, col·locat i amb el desmuntatge inclòs	AMIDAMENT DIRECTE	1,000
12	PQUI-566W	u	Nevera elèctrica, de 100 l de capacitat, col·locada i amb el desmuntatge inclòs	AMIDAMENT DIRECTE	1,000
13	PQUL-566X	u	Planxa elèctrica per a escalfar menjars, de 60x45 cm, col·locada i amb el desmuntatge inclòs	AMIDAMENT DIRECTE	1,000
14	PQU8-65LV	u	Mirall de lluna incolora de 3 mm de gruix, col·locat adherit sobre tauler de fusta	AMIDAMENT DIRECTE	1,000
15	PQU4-65LW	u	Forn microones per a escalfar menjars, col·locat i amb el desmuntatge inclòs	AMIDAMENT DIRECTE	1,000
16	PQUD-BIQY	mes	Lloguer de mòdul prefabricat per a equipament sanitaris a obra de 2,4x2,6 m amb tancaments formats per placa de dues planxes d'acer prelacat i aïllament interior de 40mm de gruix i paviment format per tauler aglomerat hidròfug amb acabat de PVC sobre xapa galvanitzada i llana mineral de vidre, instal·lació elèctrica 1 punt de llum, interruptor, endolls i protecció diferencial, i equipat amb 1 inodor, 2 dutxes, lavabo col·lectiu amb 1 aixeta i termos elèctric 50 litres	AMIDAMENT DIRECTE	5,000
17	PQUE-BIQS	mes	Lloguer de mòdul prefabricat per equipament de vestidors a obra de 3,7x2,4 m amb tancaments formats per placa de dues planxes d'acer prelacat i aïllament interior de 40mm de gruix i paviment format per tauler aglomerat hidròfug amb acabat de PVC sobre xapa galvanitzada i llana mineral de vidre, instal·lació elèctrica 1 punt de llum, interruptor, endolls i protecció diferencial	AMIDAMENT DIRECTE	5,000

EUR

AMIDAMENTS

Pàg.: 6

18	PQUA-7B46	mes	Lloguer de mòdul prefabricat per a equipament d'oficina a obra de 3,7x2,3 m amb paret de tauler fenòlic, paviment de lamel·les d'acer galvanitzat, instal·lació elèctrica amb un punt de llum, interruptor, endolls, i quadre de protecció	AMIDAMENT DIRECTE	5,000
----	-----------	-----	--	-------------------	-------

EUR

3. QUADRE DE PREUS N°1

QUADRE DE PREUS NÚMERO 1

Pàg.: 1

NÚMERO	CODI	UA	DESCRIPCIÓ	PREU
P-1	P1471-65NK	u	Aparell d'ancoratge per a equip de protecció individual contra caiguda d'alçada, homologat segons UNE-EN 795, amb fixació amb tac mecànic (VINT-I-CINC EUROS AMB VUITANTA-QUATRE CÈNTIMS)	25,84 €
P-2	P1473-EPWW	u	Protector auditiu d'auricular, acoblat al cap amb arnès i orelles antisoroll, homologat segons UNE-EN 352-1 i UNE-EN 458 (VINT EUROS AMB NORANTA-UN CÈNTIMS)	20,91 €
P-3	P1474-65MU	u	Parella de botes d'aigua de PVC de mitja canya, amb sola antilliscant i folrades de niló rentable (SET EUROS AMB VINT-I-VUIT CÈNTIMS)	7,28 €
P-4	P1474-65MZ	u	Parella de botes de seguretat resistents a la humitat, de pell rectificada, amb turmellera encoixinada sola antilliscant i antiestàtica, falca amortidora per al taló, llengüeta de manxa, de despeniment ràpid, amb puntera metàl·lica (VINT-I-SET EUROS AMB VINT CÈNTIMS)	27,20 €
P-5	P1477-65LG	u	Casc de seguretat per a ús normal, contra cops, de polietilè amb un pes màxim de 400 g, homologat segons UNE-EN 812 (SIS EUROS AMB VUITANTA-CINC CÈNTIMS)	6,85 €
P-6	P1477-65LK	u	Casc de seguretat, de polietilè, amb un pes màxim de 400 g, amb protectors auditius i pantalla facial amb visor de malla de reixeta metàl·lica, acoblada amb arnès abatible, homologat segons UNE-EN 812, UNE-EN 352-3 i UNE-EN 1731 (CINQUANTA-TRES EUROS AMB CINQUANTA-UN CÈNTIMS)	53,51 €
P-7	P1478-65NB	u	Cinturó antivibració, ajustable i de teixit transpirable (DISSET EUROS AMB TRENTA-SET CÈNTIMS)	17,37 €
P-8	P1479-65N8	u	Cinturó de seguretat de subjecció, suspensió i anticaiguda, classes A, B i C, de polièster i ferrament estampada, amb arnesos de subjecció per al tronc i per a les extremitats inferiors, homologat segons CE (CENT SEIXANTA EUROS AMB NORANTA CÈNTIMS)	160,90 €
P-9	P147A-65NA	m	Corda de poliamida d'alta tenacitat, de 16 mm de diàmetre, per a sirga de cinturó de seguretat (SIS EUROS AMB QUINZE CÈNTIMS)	6,15 €
P-10	P147B-65N9	u	Dispositiu antiblocador, per a subjectar el cinturó de seguretat a una corda de 16 mm de D, d'aliatge lleuger, de qualitat F5 (CENT DEU EUROS AMB CINQUANTA-SET CÈNTIMS)	110,57 €
P-11	P147L-EQD9	u	Parella de guants antihumitat resistents als productes químics, de neoprè sense suport i folrat de cotó, amb maniguets fins a mig avantbraç (NOU EUROS AMB NORANTA-SIS CÈNTIMS)	9,96 €
P-12	P147L-EQDI	u	Parella de guants de protecció contra riscos mecànics comuns de construcció nivell 3, homologats segons UNE-EN 388 i UNE-EN 420 (VUIT EUROS AMB NORANTA-VUIT CÈNTIMS)	8,98 €
P-13	P147O-EPWY	u	Mascareta autofiltrant contra polsims i vapors tòxics, homologada segons UNE-EN 405 (ZERO EUROS AMB SETANTA-VUIT CÈNTIMS)	0,78 €
P-14	P147Q-65M2	u	Pantalla facial per a protegir contra la projecció de partícules i a l'encebament d'arcs elèctrics, de policarbonat transparent, abatible i per a acoblar al casc amb arnès dielèctric (CATORZE EUROS AMB QUARANTA-CINC CÈNTIMS)	14,45 €

QUADRE DE PREUS NÚMERO 1

Pàg.: 2

NÚMERO	CODI	UA	DESCRIPCIÓ	PREU
P-15	P147Q-65M3	u	Pantalla facial per a soldadura elèctrica, amb marc abatible de mà i suport de polièster reforçat amb fibra de vidre vulcanitzada d'1,35 mm de gruix, amb visor inactínic semifosc amb protecció DIN 12, homologada segons UNE-EN 175 (ONZE EUROS AMB TRENTA-NOU CÈNTIMS)	11,39 €
P-16	P147R-65N4	u	Parella de plantilles anticlaus de fleix d'acer de 0,4 mm de gruix, de 120 kg de resistència a la perforació, pintades amb pintures epoxi i folrades, homologades segons UNE-EN ISO 20344 i UNE-EN 12568 (DOS EUROS AMB NORANTA-VUIT CÈNTIMS)	2,98 €
P-17	P147W-65NE	u	Sistema anticaiguda compost per un arnès anticaiguda amb tirants, bandes secundàries, bandes subglúties, bandes de cuixa, recolzament dorsal per a subjecció, elements d'ajust, element dorsal d'enganxament d'arnès anticaiguda i sivella, incorporat a un subsistema anticaiguda de tipus lliscant sobre línia d'ancoratge flexible de llargaria 10 m, homologat segons UNE-EN 361, UNE-EN 362, UNE-EN 364, UNE-EN 365 i UNE-EN 353-2 (CINC-CENTS DIVUIT EUROS AMB CINQUANTA-NOU CÈNTIMS)	518,59 €
P-18	P147Y-EPWX	u	Protector auditiu de tap d'escuma, homologat segons UNE-EN 352-2 i UNE-EN 458 (ZERO EUROS AMB VINT-I-SIS CÈNTIMS)	0,26 €
P-19	P147Z-FITJ	u	Ulleres de seguretat per a tall oxiacetilènic, amb muntura universal de barnilla d'acer recoberta de PVC, amb visors circulars de 50 mm de D foscos de color DIN 5, homologades segons UNE-EN 175 i UNE-EN 169 (CINC EUROS AMB CINQUANTA-UN CÈNTIMS)	5,51 €
P-20	P147Z-FITL	u	Ulleres de seguretat antiimpactes polivalents utilitzables sobreposades a ulleres graduades, amb muntura universal, amb visor transparent i tractament contra l'entelament, els ultraviolats, el ratllament i antiestàtic, homologades segons UNE-EN 167 i UNE-EN 168 (SET EUROS AMB DINOU CÈNTIMS)	7,19 €
P-21	P1486-EQF1	u	Davantall per a soldador, de serratge, homologat segons UNE-EN 340, UNE-EN 470-1 i UNE-EN 348 (VINT EUROS AMB QUARANTA-SIS CÈNTIMS)	20,46 €
P-22	P1487-EQE2	u	Granota de treball per a construcció, de polièster i cotó (65%-35%), color beix, trama 240, amb butxaques interiors, homologada segons UNE-EN 340 (VINT-I-NOU EUROS)	29,00 €
P-23	P1510-35FE	u	Anellat per a escales de mà, amb platines d'acer de 50x5 mm col·locades horitzontalment cada 40 cm i unides amb 5 tires verticals de la mateixa platina (VUITANTA-DOS EUROS AMB QUATRE CÈNTIMS)	82,04 €
P-24	P151A-45RA	m	Barana de protecció per a escales, d'alçària 1 m, amb travesser de tauló de fusta fixada amb suports de muntant metàl·lic amb mordassa per al sostre i amb el desmuntatge inclòs (SIS EUROS AMB CINQUANTA-DOS CÈNTIMS)	6,52 €
P-25	P151A-45RE	m	Barana de protecció en el perímetre del sostre, d'alçària 1 m amb travesser superior i intermedi de tub metàl·lic de 2,3", sòcol de post de fusta, fixada amb suports de muntant metàl·lic amb platina per a fixar mecànicament al sostre i amb el desmuntatge inclòs (SIS EUROS AMB VINT-I-NOU CÈNTIMS)	6,29 €
P-26	P151A-45RG	m	Barana de protecció prefabricada per a forats d'ascensor, d'alçària 1 m, fixada amb cargols d'ataconat als brancals de fàbrica i amb el desmuntatge inclòs (SET EUROS AMB NORANTA-SET CÈNTIMS)	7,97 €
P-27	P151G-49AL	m	Línia horitzontal per a l'ancoratge i desplaçament de cinturons de seguretat, amb corda de poliamida de 16 mm de D i dispositiu anticaiguda autoblocador per a subjectar cinturó de seguretat i amb el desmuntatge inclòs (ONZE EUROS AMB SEIXANTA-NOU CÈNTIMS)	11,69 €

QUADRE DE PREUS NÚMERO 1

Pàg.: 3

NÚMERO	CODI	UA	DESCRIPCIÓ	PREU
P-28	P151P-483A	m2	Protecció col·lectiva vertical d'obertures amb xarxa per a proteccions superficials contra caigudes, de fil trenat de poliamida no regenerada, de tenacitat alta, de 4 mm de diàmetre, 80x80 mm de pas de malla, corda perimetral de poliamida de 12 mm de diàmetre nuada a la xarxa, fixada amb fleix i claus d'impacte i amb el desmuntatge inclòs (SETZE EUROS AMB QUATRE CÈNTIMS)	16,04 €
P-29	P151P-483G	m2	Protecció col·lectiva horitzontal d'obertures amb xarxa per a proteccions superficials contra caigudes, de fil trenat de poliamida no regenerada, de tenacitat alta, de 4 mm de diàmetre, 80x80 mm de pas de malla, corda perimetral de poliamida de 12 mm de diàmetre nuada a la xarxa, fixada amb fleix i tacs d'expansió i amb el desmuntatge inclòs (CINC EUROS AMB TRENTA-CINC CÈNTIMS)	5,35 €
P-30	P151S-HB3X	u	Peça de plàstic en forma de bolet, de color vermell, per a protecció dels extrems de les armadures per a qualsevol diàmetre, amb desmuntatge inclòs (ZERO EUROS AMB VINT-I-QUATRE CÈNTIMS)	0,24 €
P-31	P15A3-EQFO	u	Cinturó portaeines (VINT-I-DOS EUROS AMB QUARANTA-NOU CÈNTIMS)	22,49 €
P-32	P15A7-EQFI	m2	Lona de polietilè amb malla de reforç i traus perimetrals per a recobriment de càrrega de caixa de camió (TRES EUROS AMB SEIXANTA-DOS CÈNTIMS)	3,62 €
P-33	P15AB-EQFH	u	Senyal acústica de marxa enrera (QUARANTA EUROS AMB CINQUANTA-CINC CÈNTIMS)	40,55 €
P-34	P15AE-EQFT	u	Ventosa de seguretat per a la manipulació de vidres (VUITANTA-NOU EUROS AMB VINT-I-CINC CÈNTIMS)	89,25 €
P-35	P15Z0-67C7	h	Brigada de seguretat per a manteniment i reposició de les proteccions (QUARANTA-TRES EUROS AMB SEIXANTA-TRES CÈNTIMS)	43,63 €
P-36	P15Z1-67CA	h	Senyaler (VINT EUROS AMB QUARANTA-SET CÈNTIMS)	20,47 €
P-37	P161-79K6	u	Assistència d'oficial a reunió del comitè de Seguretat i Salut (VINT-I-DOS EUROS AMB NORANTA-TRES CÈNTIMS)	22,93 €
P-38	P169-67C9	h	Informació en Seguretat i Salut per als riscs específics de l'obra (VINT EUROS AMB VINT-I-SET CÈNTIMS)	20,27 €
P-39	P16C-67C8	u	Reunió del comitè de Seguretat i Salut constituït per 6 persones (CENT TRENTA-SET EUROS AMB CINQUANTA-VUIT CÈNTIMS)	137,58 €
P-40	P6AC-D7DZ	m	Tanca mòbil, de 2 m d'alçària, d'acer galvanitzat, amb malla electrosoldada de 90x150 mm i de 4,5 i 3,5 mm de D, bastidor de 3.5x2 m de tub de 40 mm de D, fixat a peus prefabricats de formigó, i amb el desmuntatge inclòs (DOS EUROS AMB VUITANTA-TRES CÈNTIMS)	2,83 €
P-41	PBBL-56GK	u	Placa de senyalització de seguretat laboral, de planxa d'acer llisa serigrafiada, de 40x33 cm, fixada mecànicament i amb el desmuntatge inclòs (VINT EUROS AMB QUARANTA-SET CÈNTIMS)	20,47 €
P-42	PBC4-56GY	m	Cinta d'abalisament reflectora, amb un suport cada 5 m i amb el desmuntatge inclòs (SIS EUROS AMB CINQUANTA-DOS CÈNTIMS)	6,52 €

QUADRE DE PREUS NÚMERO 1

Pàg.: 4

NÚMERO	CODI	UA	DESCRIPCIÓ	PREU
P-43	PBCD-56H6	m	Tanca mòbil metàl·lica de 2,5 m de llargària i 1 m d'alçària i amb el desmuntatge inclòs (SIS EUROS AMB DOTZE CÈNTIMS)	6,12 €
P-44	PM33-5T8R	u	Extintor de pols seca, de 6 kg de càrrega, amb pressió incorporada, pintat, amb suport a la paret i amb el desmuntatge inclòs (QUARANTA-VUIT EUROS AMB DINOU CÈNTIMS)	48,19 €
P-45	PQU0-566V	u	Armari metàl·lic individual de doble compartiment interior, de 0.4x0.5x1,8 m, col·locat i amb el desmuntatge inclòs (SEIXANTA-SET EUROS AMB QUARANTA-QUATRE CÈNTIMS)	67,44 €
P-46	PQU1-49TI	u	Banc de fusta amb capacitat per a 3 persones, col·locat i amb el desmuntatge inclòs (DISSET EUROS AMB VUITANTA-QUATRE CÈNTIMS)	17,84 €
P-47	PQU2-65LE	u	Curset de primers auxilis i socorrisme (DOS-CENTS CATORZE EUROS AMB NORANTA-SET CÈNTIMS)	214,97 €
P-48	PQU3-0234	u	Farmaciola d'armari, amb el contingut establert a l'ordenança general de seguretat i salut en el treball (CENT VINT-I-UN EUROS AMB DIVUIT CÈNTIMS)	121,18 €
P-49	PQU4-65LW	u	Forn microones per a escalfar menjars, col·locat i amb el desmuntatge inclòs (SETANTA-NOU EUROS AMB CINQUANTA-NOU CÈNTIMS)	79,59 €
P-50	PQU5-0237	u	Llitera metàl·lica rígida amb base de lona, per a salvament (DOS-CENTS TRES EUROS AMB SETANTA-NOU CÈNTIMS)	203,79 €
P-51	PQU6-0239	u	Manta de cotó i fibra sintètica de 110x210 cm (VINT-I-UN EUROS AMB SETANTA-QUATRE CÈNTIMS)	21,74 €
P-52	PQU7-0238	u	Material sanitari per a assortir una farmaciola amb el contingut establert a l'ordenança general de seguretat i salut en el treball (VUITANTA EUROS AMB VINT-I-NOU CÈNTIMS)	80,29 €
P-53	PQU8-65LV	u	Mirall de lluna incolora de 3 mm de gruix, col·locat adherit sobre tauler de fusta (CINQUANTA-QUATRE EUROS AMB VINT-I-NOU CÈNTIMS)	54,29 €
P-54	PQUA-7B46	mes	Lloguer de mòdul prefabricat per a equipament d'oficina a obra de 3,7x2,3 m amb paret de tauler fenòlic, paviment de lamel·les d'acer galvanitzat, instal·lació elèctrica amb un punt de llum, interruptor, endolls, i quadre de protecció (CINQUANTA-SIS EUROS AMB VUITANTA-UN CÈNTIMS)	56,81 €
P-55	PQUD-BIQY	mes	Lloguer de mòdul prefabricat per a equipament sanitari a obra de 2,4x2,6 m amb tancaments formats per placa de dues planxes d'acer prelacat i aïllament interior de 40mm de gruix i paviment format per tauler aglomerat hidròfug amb acabat de PVC sobre xapa galvanitzada i llana mineral de vidre, instal·lació elèctrica 1 punt de llum, interruptor, endolls i protecció diferencial, i equipat amb 1 inodor, 2 dutxes, lavabo col·lectiu amb 1 aixeta i termos elèctric 50 litres (SEIXANTA-UN EUROS AMB TRENTA-UN CÈNTIMS)	61,31 €
P-56	PQUE-BIQS	mes	Lloguer de mòdul prefabricat per equipament de vestidors a obra de 3,7x2,4 m amb tancaments formats per placa de dues planxes d'acer prelacat i aïllament interior de 40mm de gruix i paviment format per tauler aglomerat hidròfug amb acabat de PVC sobre xapa galvanitzada i llana mineral de vidre, instal·lació elèctrica 1 punt de llum, interruptor, endolls i protecció diferencial (CINQUANTA-VUIT EUROS AMB VINT-I-CINC CÈNTIMS)	58,25 €

QUADRE DE PREUS NÚMERO 1

Pàg.: 5

NÚMERO	CODI	UA	DESCRIPCIÓ	PREU
P-57	PQUI-566W	u	Nevera elèctrica, de 100 l de capacitat, col·locada i amb el desmuntatge inclòs (CENT DIVUIT EUROS AMB TRENTA-VUIT CÈNTIMS)	118,38 €
P-58	PQUL-566X	u	Planxa elèctrica per a escalfar menjars, de 60x45 cm, col·locada i amb el desmuntatge inclòs (SEIXANTA-VUIT EUROS AMB TRETZE CÈNTIMS)	68,13 €
P-59	PQUM-566Y	u	Recipient per a recollida d'escombraries, de 100 l de capacitat, col·locat i amb el desmuntatge inclòs (CINQUANTA EUROS AMB SEIXANTA-TRES CÈNTIMS)	50,63 €
P-60	PQUN-65LD	u	Reconeixement mèdic (TRENTA-NOU EUROS AMB SETANTA-NOU CÈNTIMS)	39,79 €

Barcelona, setembre de 2024

Rafael Tejada Ramírez
DOPEC S.L.

Àlex Miralles Surribas
DOPEC S.L.

QUADRE DE PREUS NÚMERO 2

Pàg.: 1

NÚMERO	CODI	UA	DESCRIPCIÓ	PREU
P-1	P1471-65NK	u	Aparell d'ancoratge per a equip de protecció individual contra caiguda d'alçada, homologat segons UNE-EN 795, amb fixació amb tac mecànic	25,84 €
	B1471-19P9	u	Aparell d'ancoratge per a equip de protecció individual contra caiguda d'alçada, homologat segons UNE-EN 795	22,40000 €
	B0AP-07J1	u	Tac d'acer de d 10 mm, amb cargol, volandera i femella, per a seguretat i salut Altres conceptes	1,11000 € 2,33000 €
P-2	P1473-EPW	u	Protector auditiu d'auricular, acoblat al cap amb arnès i orelles antisoroll, homologat segons UNE-EN 352-1 i UNE-EN 458	20,91 €
	B1473-0XJI	u	Protector auditiu d'auricular, acoblat al cap amb arnès i orelles antisoroll, homologat segons UNE-EN 352-1 i UNE-EN 458 Altres conceptes	20,91000 € 0,00000 €
P-3	P1474-65M	u	Parella de botes d'aigua de PVC de mitja canya, amb sola antilliscant i folrades de niló rentable	7,28 €
	B1474-0XKW	u	Parella de botes d'aigua de PVC de mitja canya, amb sola antilliscant i folrades de niló rentable Altres conceptes	7,28000 € 0,00000 €
P-4	P1474-65MZ	u	Parella de botes de seguretat resistents a la humitat, de pell rectificada, amb turmellera encoixinada sola antilliscant i antiestàtica, falca amortidora per al taló, llengüeta de manxa, de despeniment ràpid, amb puntera metàl·lica	27,20 €
	B1474-0XKS	u	Parella de botes de seguretat resistents a la humitat, de pell rectificada, amb turmellera encoixinada sola antilliscant i antiestàtica, falca amortidora per al taló, llengüeta de manxa, de despeniment ràpid, amb puntera metàl·lica Altres conceptes	27,20000 € 0,00000 €
P-5	P1477-65LG	u	Casc de seguretat per a ús normal, contra cops, de polietilè amb un pes màxim de 400 g, homologat segons UNE-EN 812	6,85 €
	B1477-07TR	u	Casc de seguretat per a ús normal, contra cops, de polietilè amb un pes màxim de 400 g, homologat segons UNE-EN 812 Altres conceptes	6,85000 € 0,00000 €
P-6	P1477-65LK	u	Casc de seguretat, de polietilè, amb un pes màxim de 400 g, amb protectors auditius i pantalla facial amb visor de malla de reixeta metàl·lica, acoblada amb arnès abatible, homologat segons UNE-EN 812, UNE-EN 352-3 i UNE-EN 1731	53,51 €
	B1477-07TV	u	Casc de seguretat, de polietilè, amb un pes màxim de 400 g, amb protectors auditius i pantalla facial amb visor de malla de reixeta metàl·lica, acoblada amb arnès abatible, homologat segons UNE-EN 812, UNE-EN 352-3 i UNE-EN 1731 Altres conceptes	53,51000 € 0,00000 €
P-7	P1478-65NB	u	Cinturó antivibració, ajustable i de teixit transpirable	17,37 €
	B1478-0XLD	u	Cinturó antivibració, ajustable i de teixit transpirable Altres conceptes	17,37000 € 0,00000 €
P-8	P1479-65N8	u	Cinturó de seguretat de subjecció, suspensió i anticaiguda, classes A, B i C, de polièster i ferramenta estampada, amb arnesos de subjecció per al tronc i per a les extremitats inferiors, homologat segons CE	160,90 €
	B1479-0XLG	u	Cinturó de seguretat de subjecció, suspensió i anticaiguda, classes A, B i C, de polièster i ferramenta estampada, amb arnesos de subjecció per al tronc i per a les extremitats inferiors, homologat segons CE Altres conceptes	160,90000 € 0,00000 €
P-9	P147A-65NA	m	Corda de poliamida d'alta tenacitat, de 16 mm de diàmetre, per a sirga de cinturó de seguretat	6,15 €

QUADRE DE PREUS NÚMERO 2

Pàg.: 2

NÚMERO	CODI	UA	DESCRIPCIÓ	PREU
	B147A-0XL9	m	Corda de poliamida d'alta tenacitat, de 16 mm de diàmetre, per a sirga de cinturó de seguretat Altres conceptes	6,15000 € 0,00000 €
P-10	P147B-65N9	u	Dispositiu antiblocador, per a subjectar el cinturó de seguretat a una corda de 16 mm de D, d'aliatge lleuger, de qualitat F5	110,57 €
	B147B-0XLC	u	Dispositiu antiblocador, per a subjectar el cinturó de seguretat a una corda de 16 mm de D, d'aliatge lleuger, de qualitat F5 Altres conceptes	110,57000 € 0,00000 €
P-11	P147L-EQD	u	Parella de guants antihumitat resistents als productes químics, de neoprè sense suport i folrat de cotó, amb maniguets fins a mig avantbraç	9,96 €
	B147J-0XKE	u	Parella de guants antihumitat resistents als productes químics, de neoprè sense suport i folrat de cotó amb maniguets fins a mig avantbraç Altres conceptes	9,96000 € 0,00000 €
P-12	P147L-EQDI	u	Parella de guants de protecció contra riscos mecànics comuns de construcció nivell 3, homologats segons UNE-EN 388 i UNE-EN 420	8,98 €
	B147J-0XKN	u	Parella de guants de protecció contra riscos mecànics comuns de construcció nivell 3, homologats segons UNE-EN 388 i UNE-EN 420 Altres conceptes	8,98000 € 0,00000 €
P-13	P147O-EPW	u	Mascareta autofiltrant contra polsims i vapors tòxics, homologada segons UNE-EN 405	0,78 €
	B147O-0XKB	u	Mascareta autofiltrant contra polsims i vapors tòxics, homologada segons UNE-EN 405 Altres conceptes	0,78000 € 0,00000 €
P-14	P147Q-65M	u	Pantalla facial per a protegir contra la projecció de partícules i a l'encebament d'arcs elèctrics, de policarbonat transparent, abatible i per a acoblar al casc amb arnès dielèctric	14,45 €
	B147Q-0XIT	u	Pantalla facial per a protegir contra la projecció de partícules i a l'encebament d'arcs elèctrics, de policarbonat transparent, abatible i per a acoblar al casc amb arnès dielèctric Altres conceptes	14,45000 € 0,00000 €
P-15	P147Q-65M	u	Pantalla facial per a soldadura elèctrica, amb marc abatible de mà i suport de polièster reforçat amb fibra de vidre vulcanitzada d'1,35 mm de gruix, amb visor inactínic semifosc amb protecció DIN 12, homologada segons UNE-EN 175	11,39 €
	B147Q-0XIU	u	Pantalla facial per a soldadura elèctrica, amb marc abatible de mà i suport de polièster reforçat amb fibra de vidre vulcanitzada d'1,35 mm de gruix, amb visor inactínic semifosc amb protecció DIN 12, homologada segons UNE-EN 175 Altres conceptes	11,39000 € 0,00000 €
P-16	P147R-65N4	u	Parella de plantilles anticlaus de fleix d'acer de 0,4 mm de gruix, de 120 kg de resistència a la perforació, pintades amb pintures epoxi i folrades, homologades segons UNE-EN ISO 20344 i UNE-EN 12568	2,98 €
	B147R-0XL7	u	Parella de plantilles anticlaus de fleix d'acer de 0,4 mm de gruix, de 120 kg de resistència a la perforació, pintades amb pintures epoxi i folrades, homologades segons UNE-EN ISO 20344 i UNE-EN 12568 Altres conceptes	2,98000 € 0,00000 €
P-17	P147W-65N	u	Sistema anticaiguda compost per un arnès anticaiguda amb tirants, bandes secundàries, bandes subglúties, bandes de cuixa, recolzament dorsal per a subjecció, elements d'ajust, element dorsal d'enganxament d'arnès anticaiguda i sivella, incorporat a un subsistema anticaiguda de tipus lliscant sobre línia d'ancoratge flexible de llargaria 10 m, homologat segons UNE-EN 361, UNE-EN 362, UNE-EN 364, UNE-EN 365 i UNE-EN 353-2	518,59 €
	B147W-19P2	u	Sistema anticaiguda compost per un arnès anticaiguda amb tirants, bandes secundàries, bandes subglúties, bandes de cuixa, recolzament dorsal per a subjecció, elements d'ajust, element dorsal d'enganxament d'arnès anticaiguda i sivella, incorporat a un subsistema anticaiguda de tipus lliscant sobre línia d'ancoratge flexible de llargaria 10 m, homologat segons UNE-EN 361, UNE-EN 362, UNE-EN 364, UNE-EN 365 i UNE-EN 353-2	518,59000 €

QUADRE DE PREUS NÚMERO 2

Pàg.: 3

NÚMERO	CODI	UA	DESCRIPCIÓ	PREU
			Altres conceptes	0,00000 €
P-18	P147Y-EPW	u	Protector auditiu de tap d'escuma, homologat segons UNE-EN 352-2 i UNE-EN 458	0,26 €
	B147Y-0XJE	u	Protector auditiu de tap d'escuma, homologat segons UNE-EN 352-2 i UNE-EN 458	0,26000 €
			Altres conceptes	0,00000 €
P-19	P147Z-FITJ	u	Ulleres de seguretat per a tall oxiacetilènic, amb muntura universal de barnilla d'acer recoberta de PVC, amb visors circulars de 50 mm de D foscos de color DIN 5, homologades segons UNE-EN 175 i UNE-EN 169	5,51 €
	B147Z-0X18	u	Ulleres de seguretat per a tall oxiacetilènic, amb muntura universal de barnilla d'acer recoberta de PVC, amb visors circulars de 50 mm de D foscos de color DIN 5, homologades segons UNE-EN 175 i UNE-EN 169	5,51000 €
			Altres conceptes	0,00000 €
P-20	P147Z-FITL	u	Ulleres de seguretat antiimpactes polivalents utilitzables sobreposades a ulleres graduades, amb muntura universal, amb visor transparent i tractament contra l'entelament, els ultraviolats, el ratllament i antiestàtic, homologades segons UNE-EN 167 i UNE-EN 168	7,19 €
	B147Z-0X1A	u	Ulleres de seguretat antiimpactes polivalents utilitzables sobreposades a ulleres graduades, amb muntura universal, amb visor transparent i tractament contra l'entelament, els ultraviolats, el ratllament i antiestàtic, homologades segons UNE-EN 167 i UNE-EN 168	7,19000 €
			Altres conceptes	0,00000 €
P-21	P1486-EQF1	u	Davantall per a soldador, de serratge, homologat segons UNE-EN 340, UNE-EN 470-1 i UNE-EN 348	20,46 €
	B1486-0NFR	u	Davantall per a soldador, de serratge, homologat segons UNE-EN 340, UNE-EN 470-1 i UNE-EN 348	20,46000 €
			Altres conceptes	0,00000 €
P-22	P1487-EQE	u	Granota de treball per a construcció, de polièster i cotó (65%-35%), color beix, trama 240, amb butxaques interiors, homologada segons UNE-EN 340	29,00 €
	B1487-0XM7	u	Granota de treball per a construcció, de polièster i cotó (65%-35%), color beix, trama 240, amb butxaques interiors, homologada segons UNE-EN 340	29,00000 €
			Altres conceptes	0,00000 €
P-23	P1510-35FE	u	Anellat per a escales de mà, amb platines d'acer de 50x5 mm col·locades horitzontalment cada 40 cm i unides amb 5 tires verticals de la mateixa platina	82,04 €
	B44Z-0M1K	kg	Acer S275JR segons UNE-EN 10025-2, format per peça simple, en perfils laminats en calent sèrie L, LD, T, rodó, quadrat, rectangular i planxa, treballat al taller per a col·locar amb soldadura i amb una capa d'imprimació antioxidant, per a seguretat i salut	3,59600 €
			Altres conceptes	78,44400 €
P-24	P151A-45RA	m	Barana de protecció per a escales, d'alçària 1 m, amb travesser de tauló de fusta fixada amb suports de muntant metàl·lic amb mordassa per al sostre i amb el desmuntatge inclòs	6,52 €
	B0D21-07P1	m	Tauló de fusta de pi per a 10 usos, per a seguretat i salut	1,33000 €
	B151D-0MCA	u	Muntant metàl·lic per a barana de seguretat, d'1 m d'alçària, amb mordassa per al sostre, per a 15 usos	0,82500 €
			Altres conceptes	4,36500 €
P-25	P151A-45RE	m	Barana de protecció en el perímetre del sostre, d'alçària 1 m amb travesser superior i intermedi de tub metàl·lic de 2,3", sòcol de post de fusta, fixada amb suports de muntant metàl·lic amb platina per a fixar mecànicament al sostre i amb el desmuntatge inclòs	6,29 €
	B0DZ8-0F7S	u	Tub metàl·lic de 2,3" de diàmetre, per a 150 usos, per a seguretat i salut	0,31200 €
	B151D-0MCC	u	Muntant metàl·lic per a barana de seguretat, d'1 m d'alçària, amb platina per a fixar mecànicament al sostre, per a 15 usos	0,58800 €
	B0AP-07J1	u	Tac d'acer de d 10 mm, amb cargol, volandera i femella, per a seguretat i salut	0,88800 €

QUADRE DE PREUS NÚMERO 2

Pàg.: 4

NÚMERO	CODI	UA	DESCRIPCIÓ	PREU
	B0D41-07PB	m2	Post de fusta de pi per a 3 usos, per a seguretat i salut	1,23200 €
			Altres conceptes	3,27000 €
P-26	P151A-45R	m	Barana de protecció prefabricada per a forats d'ascensor, d'alçària 1 m, fixada amb cargols d'ataconat als brancals de fàbrica i amb el desmuntatge inclòs	7,97 €
	B1511-19LY	u	Barana de protecció prefabricada, d'alçària 1 m amb cargols d'ataconat, per a 50 usos, per a seguretat i salut	1,43000 €
			Altres conceptes	6,54000 €
P-27	P151G-49AL	m	Linia horitzontal per a l'ancoratge i desplaçament de cinturons de seguretat, amb corda de poliamida de 16 mm de D i dispositiu anticaiguda autoblocador per a subjectar cinturó de seguretat i amb el desmuntatge inclòs	11,69 €
	B1515-0MCE	u	Dispositiu anticaiguda autoblocador per a subjectar cinturó de seguretat a una corda de 16 mm de diàmetre, d'aliatge lleuger estampat	6,15860 €
	B15Z0-0MDT	m	Corda de poliamida de 16 mm de diàmetre, per a seguretat i salut	1,16550 €
			Altres conceptes	4,36590 €
P-28	P151P-483A	m2	Protecció col·lectiva vertical d'obertures amb xarxa per a proteccions superficials contra caigudes, de fil trenat de poliamida no regenerada, de tenacitat alta, de 4 mm de diàmetre, 80x80 mm de pas de malla, corda perimetral de poliamida de 12 mm de diàmetre nuada a la xarxa, fixada amb fleix i claus d'impacte i amb el desmuntatge inclòs	16,04 €
	B151L-0M3G	m2	Xarxa de fil trenat de poliamida no regenerada, de tenacitat alta, de 4 mm de D i 80x80 mm de pas de malla, amb corda perimetral de poliamida de 12 mm de diàmetre nuada a la xarxa, per a 10 usos, per a seguretat i salut	0,25200 €
	B0DZ3-0F6H	m	Fleix, per a seguretat i salut	0,02600 €
	B0AL-07AQ	cu	Claus d'impacte d'acer, per a seguretat i salut	0,41040 €
			Altres conceptes	15,35160 €
P-29	P151P-483G	m2	Protecció col·lectiva horitzontal d'obertures amb xarxa per a proteccions superficials contra caigudes, de fil trenat de poliamida no regenerada, de tenacitat alta, de 4 mm de diàmetre, 80x80 mm de pas de malla, corda perimetral de poliamida de 12 mm de diàmetre nuada a la xarxa, fixada amb fleix i tacs d'expansió i amb el desmuntatge inclòs	5,35 €
	B0AP-07J1	u	Tac d'acer de d 10 mm, amb cargol, volandera i femella, per a seguretat i salut	0,66600 €
	B0DZ3-0F6H	m	Fleix, per a seguretat i salut	0,05200 €
	B151L-0M3G	m2	Xarxa de fil trenat de poliamida no regenerada, de tenacitat alta, de 4 mm de D i 80x80 mm de pas de malla, amb corda perimetral de poliamida de 12 mm de diàmetre nuada a la xarxa, per a 10 usos, per a seguretat i salut	0,25200 €
			Altres conceptes	4,38000 €
P-30	P151S-HB3	u	Peça de plàstic en forma de bolet, de color vermell, per a protecció dels extrems de les armadures per a qualsevol diàmetre, amb desmuntatge inclòs	0,24 €
	B1516-H6LO	u	Peça de plàstic en forma de bolet, de color vermell, per a protecció dels extrems de les armadures per a qualsevol diàmetre per a 5 usos	0,03000 €
			Altres conceptes	0,21000 €
P-31	P15A3-EQF	u	Cinturó portaeines	22,49 €
	B15A3-19N8	u	Cinturó portaeines	22,49000 €
			Altres conceptes	0,00000 €
P-32	P15A7-EQFI	m2	Lona de polietilè amb malla de reforç i traus perimetrals per a recobriments de càrrega de caixa de camió	3,62 €
	B1518-0M3Y	m2	Lona de polietilè, amb malla de reforç i traus perimetrals, per a seguretat i salut	3,62000 €
			Altres conceptes	0,00000 €
P-33	P15AB-EQF	u	Senyal acústica de marxa enrera	40,55 €

QUADRE DE PREUS NÚMERO 2

Pàg.: 5

NÚMERO	CODI	UA	DESCRIPCIÓ	PREU
	B15AE-19N2	u	Sirena acústica de marxa enrera, per a seguretat i salut	40,55000 €
			Altres conceptes	0,00000 €
P-34	P15AE-EQF	u	Ventosa de seguretat per a la manipulació de vidres	89,25 €
	B15AI-19ND	u	Ventosa de seguretat per a la manipulació de vidres	89,25000 €
			Altres conceptes	0,00000 €
P-35	P15Z0-67C7	h	Brigada de seguretat per a manteniment i reposició de les proteccions	43,63 €
			Altres conceptes	43,63000 €
P-36	P15Z1-67CA	h	Senyalers	20,47 €
			Altres conceptes	20,47000 €
P-37	P161-79K6	u	Assistència d'oficial a reunió del comitè de Seguretat i Salut	22,93 €
			Altres conceptes	22,93000 €
P-38	P169-67C9	h	Informació en Seguretat i Salut per als riscos específics de l'obra	20,27 €
			Altres conceptes	20,27000 €
P-39	P16C-67C8	u	Reunió del comitè de Seguretat i Salut constituït per 6 persones	137,58 €
			Altres conceptes	137,58000 €
P-40	P6AC-D7DZ	m	Tanca mòbil, de 2 m d'alçària, d'acer galvanitzat, amb malla electrosoldada de 90x150 mm i de 4,5 i 3,5 mm de D, bastidor de 3.5x2 m de tub de 40 mm de D, fixat a peus prefabricats de formigó, i amb el desmuntatge inclòs	2,83 €
	B6AX-0KOW	m	Tanca mòbil, de 2 m d'alçària, d'acer galvanitzat, amb malla electrosoldada de 90x150 mm i de 4,5 i 3,5 mm de diàmetre, bastidor de 3.5x2 m de tub de 40 mm de diàmetre per a fixar a peus prefabricats de formigó, per a 20 usos, per a seguretat i salut	0,72000 €
	B6AZ-0KLL	u	Dau de formigó de 38 kg per a peu de tanca mòbil de malla d'acer i per a 20 usos, per a seguretat i salut	0,05100 €
			Altres conceptes	2,05900 €
P-41	PBBL-56GK	u	Placa de senyalització de seguretat laboral, de planxa d'acer llisa serigrafiada, de 40x33 cm, fixada mecànicament i amb el desmuntatge inclòs	20,47 €
	B0AQ-07GU	cu	Visos per a fusta o tacs de PVC, per a seguretat i salut	0,14840 €
	BBB9-0R6S	u	Placa de senyalització de seguretat laboral, de planxa d'acer llisa serigrafiada, de 40x33 cm, per a seguretat i salut	17,25000 €
			Altres conceptes	3,07160 €
P-42	PBC4-56GY	m	Cinta d'abalisament reflectora, amb un suport cada 5 m i amb el desmuntatge inclòs	6,52 €
	B0B7-106U	kg	Acer en barres corrugades B400S de límit elàstic >= 400 N/mm2, per a seguretat i salut	0,08400 €
	BBC6-0R91	m	Cinta d'abalisament reflectora, per a seguretat i salut	5,11000 €
			Altres conceptes	1,32600 €
P-43	PBCD-56H6	m	Tanca mòbil metàl·lica de 2,5 m de llargària i 1 m d'alçària i amb el desmuntatge inclòs	6,12 €
	BBCI-0R99	m	Tanca mòbil metàl·lica de 2,5 m de llargària i 1 m d'alçària, per a 4 usos, per a seguretat i salut	4,89600 €
			Altres conceptes	1,22400 €
P-44	PM33-5T8R	u	Extintor de pols seca, de 6 kg de càrrega, amb pressió incorporada, pintat, amb suport a la paret i amb el desmuntatge inclòs	48,19 €
	BM33-0T8C	u	Part proporcional d'elements especials per a extintors, per a seguretat i salut	0,34000 €
	BM33-0T4T	u	Extintor de pols seca, de càrrega 6 kg, amb pressió incorporada, pintat, per a seguretat i salut	38,86000 €

QUADRE DE PREUS NÚMERO 2

Pàg.: 6

NÚMERO	CODI	UA	DESCRIPCIÓ	PREU
			Altres conceptes	8,99000 €
P-45	PQU0-566V	u	Armari metàl·lic individual de doble compartiment interior, de 0.4x0.5x1,8 m, col·locat i amb el desmuntatge inclòs	67,44 €
	BQU0-0THW	u	Armari metàl·lic individual amb doble compartiment interior, de 0.4x0.5x1,8 m, per a 3 usos, per a seguretat i salut	62,25000 €
			Altres conceptes	5,19000 €
P-46	PQU1-49TI	u	Banc de fusta amb capacitat per a 3 persones, col·locat i amb el desmuntatge inclòs	17,84 €
	BQU1-0THY	u	Banc de fusta amb capacitat per a 3 persones per a 4 usos, per a seguretat i salut	14,72250 €
			Altres conceptes	3,11750 €
P-47	PQU2-65LE	u	Curset de primers auxilis i socorrisme	214,97 €
	BQU2-19OB	u	Curset de primers auxilis i socorrisme	214,97000 €
			Altres conceptes	0,00000 €
P-48	PQU3-0234	u	Farmaciola d'armari, amb el contingut establert a l'ordenança general de seguretat i salut en el treball	121,18 €
	BQU3-0TIB	u	Farmaciola tipus armari, amb el contingut establert a l'ordenança general de seguretat i salut en el treball	121,18000 €
			Altres conceptes	0,00000 €
P-49	PQU4-65LW	u	Forn microones per a escalfar menjars, col·locat i amb el desmuntatge inclòs	79,59 €
	BQU4-19O7	u	Forn microones, per a 2 usos, per a seguretat i salut	78,55000 €
			Altres conceptes	1,04000 €
P-50	PQU5-0237	u	Llitera metàl·lica rígida amb base de lona, per a salvament	203,79 €
	BQU5-0TJD	u	Llitera metàl·lica rígida amb base de lona, per a salvament	203,79000 €
			Altres conceptes	0,00000 €
P-51	PQU6-0239	u	Manta de cotó i fibra sintètica de 110x210 cm	21,74 €
	BQU6-0TJE	u	Manta de cotó i fibra sintètica de 110x210 cm	21,74000 €
			Altres conceptes	0,00000 €
P-52	PQU7-0238	u	Material sanitari per a assortir una farmaciola amb el contingut establert a l'ordenança general de seguretat i salut en el treball	80,29 €
	BQU7-0TJC	u	Material sanitari per a assortir una farmaciola, amb el contingut establert a l'ordenança general de seguretat i salut en el treball	80,29000 €
			Altres conceptes	0,00000 €
P-53	PQU8-65LV	u	Mirall de lluna incolora de 3 mm de gruix, col·locat adherit sobre tauler de fusta	54,29 €
	BC1K-0WNU	m2	Mirall de lluna incolora de gruix 3 mm, per a seguretat i salut	30,79000 €
			Altres conceptes	23,50000 €
P-54	PQUA-7B46	mes	Lloguer de mòdul prefabricat per a equipament d'oficina a obra de 3,7x2,3 m amb paret de tauler fenòlic, paviment de lamel·les d'acer galvanitzat, instal·lació elèctrica amb un punt de llum, interruptor, endolls, i quadre de protecció	56,81 €
	BQUB-171I	mes	Lloguer de mòdul prefabricat per a equipament d'oficina en obra de 3,7x2,3 m amb paret de tauler fenòlic, paviment de lamel·les d'acer galvanitzat, instal·lació elèctrica amb un punt de llum, interruptor, endolls, i quadre de protecció	56,81000 €
			Altres conceptes	0,00000 €
P-55	PQUD-BIQY	mes	Lloguer de mòdul prefabricat per a equipament sanitaris a obra de 2,4x2,6 m amb tancaments formats per placa de dues planxes d'acer prelacat i aïllament interior de 40mm de gruix i paviment format per tauler aglomerat hidròfug amb acabat de PVC sobre xapa galvanitzada i llana mineral de vidre, instal·lació elèctrica 1 punt de llum, interruptor, endolls i protecció diferencial, i equipat amb 1 inodor, 2 dutxes, lavabo col·lectiu amb 1 aixeta i termos elèctric 50	61,31 €

QUADRE DE PREUS NÚMERO 2

Pàg.: 7

NÚMERO	CODI	UA	DESCRIPCIÓ	PREU
			litres	
	BQUC-2RBF	mes	Lloguer de mòdul prefabricat per a equipament sanitaris a obra de 2,4x2,6 m amb tancaments formats per placa de dues planxes d'acer prelacat i aïllament interior de 40mm de gruix i paviment format per tauler aglomerat hidròfug amb acabat de PVC sobre xapa galvanitzada i llana mineral de vidre, instal·lació elèctrica amb 1 punt de llum, interruptor, endolls i protecció diferencial, i equipat amb 1 inodor, 2 dutxes, lavabo col·lectiu amb 1 aixeta i termos elèctric 50 litres	61,31000 €
			Altres conceptes	0,00000 €
P-56	PQUE-BIQS	mes	Lloguer de mòdul prefabricat per equipament de vestidors a obra de 3,7x2,4 m amb tancaments formats per placa de dues planxes d'acer prelacat i aïllament interior de 40mm de gruix i paviment format per tauler aglomerat hidròfug amb acabat de PVC sobre xapa galvanitzada i llana mineral de vidre, instal·lació elèctrica 1 punt de llum, interruptor, endolls i protecció diferencial	58,25 €
	BQUE-2RB7	mes	Lloguer de mòdul prefabricat per equipament de vestidors a obra de 3,7x2,4 m amb tancaments formats per placa de dues planxes d'acer prelacat i aïllament interior de 40mm de gruix i paviment format per tauler aglomerat hidròfug amb acabat de PVC sobre xapa galvanitzada i llana mineral de vidre, instal·lació elèctrica amb 1 punt de llum, interruptor, endolls i protecció diferencial	58,25000 €
			Altres conceptes	0,00000 €
P-57	PQUI-566W	u	Nevera elèctrica, de 100 l de capacitat, col·locada i amb el desmuntatge inclòs	118,38 €
	BQUF-0T16	u	Nevera elèctrica, de 100 l de capacitat, per a 2 usos, per a seguretat i salut	111,11000 €
			Altres conceptes	7,27000 €
P-58	PQUL-566X	u	Planxa elèctrica per a escalfar menjars, de 60x45 cm, col·locada i amb el desmuntatge inclòs	68,13 €
	BQUH-0T17	u	Planxa elèctrica per a escalfar menjars, de 60x45 cm, per a 2 usos, per a seguretat i salut	65,01000 €
			Altres conceptes	3,12000 €
P-59	PQUM-566Y	u	Recipient per a recollida d'escombraries, de 100 l de capacitat, col·locat i amb el desmuntatge inclòs	50,63 €
	BQUI-0T18	u	Recipient per a recollida d'escombraries de 100 l de capacitat, per a seguretat i salut	48,55000 €
			Altres conceptes	2,08000 €
P-60	PQUN-65LD	u	Reconeixement mèdic	39,79 €
	BQUJ-190A	u	Reconeixement mèdic	39,79000 €
			Altres conceptes	0,00000 €

Barcelona, setembre de 2024

Rafael Tejada Ramírez
DOPEC S.L.Àlex Miralles Surribas
DOPEC S.L.

PRESSUPOST

Pàg.: 1

Obra	01	Pressupost 24014 Lot 01
Capítol	01	PROTECCIONS PERSONALS

NUM. CODI	UA	DESCRIPCIÓ	PREL	AMIDAMENT	IMPORT	
1	P1477-65LG	u	Casc de seguretat per a ús normal, contra cops, de polietilè amb un pes màxim de 400 g, homologat segons UNE-EN 812 (P - 5)	6,85	10,000	68,50
2	P1477-65LK	u	Casc de seguretat, de polietilè, amb un pes màxim de 400 g, amb protectors auditius i pantalla facial amb visor de malla de reixeta metàl·lica, acoblada amb arnès abatible, homologat segons UNE-EN 812, UNE-EN 352-3 i UNE-EN 1731 (P - 6)	53,51	5,000	267,55
3	P147Z-FITL	u	Ulleres de seguretat antiimpactes polivalents utilitzables sobreposades a ulleres graduades, amb muntura universal, amb visor transparent i tractament contra l'entelament, els ultraviolats, el ratllament i antiestàtic, homologades segons UNE-EN 167 i UNE-EN 168 (P - 20)	7,19	5,000	35,95
4	P147Z-FITJ	u	Ulleres de seguretat per a tall oxiacetilènic, amb muntura universal de barnilla d'acer recoberta de PVC, amb visors circulars de 50 mm de D foscos de color DIN 5, homologades segons UNE-EN 175 i UNE-EN 169 (P - 19)	5,51	2,000	11,02
5	P1473-EPWW	u	Protector auditiu d'auricular, acoblat al cap amb arnès i orelleres antisoroll, homologat segons UNE-EN 352-1 i UNE-EN 458 (P - 2)	20,91	5,000	104,55
6	P1470-EPWY	u	Mascareta autofiltrant contra polsims i vapors tòxics, homologada segons UNE-EN 405 (P - 13)	0,78	10,000	7,80
7	P147L-EQDI	u	Parella de guants de protecció contra riscos mecànics comuns de construcció nivell 3, homologats segons UNE-EN 388 i UNE-EN 420 (P - 12)	8,98	10,000	89,80
8	P147L-EQD9	u	Parella de guants antihumitat resistents als productes químics, de neoprè sense suport i folrat de cotó, amb maniguets fins a mig avantbraç (P - 11)	9,96	10,000	99,60
9	P1474-65MZ	u	Parella de botes de seguretat resistents a la humitat, de pell rectificada, amb turmellera encoixinada sola antilliscant i antiestàtica, falca amortidora per al taló, llengüeta de manxa, de despreniment ràpid, amb puntera metàl·lica (P - 4)	27,20	10,000	272,00
10	P1474-65MU	u	Parella de botes d'aigua de PVC de mitja canya, amb sola antilliscant i folrades de niló rentable (P - 3)	7,28	5,000	36,40
11	P147A-65NA	m	Corda de poliamida d'alta tenacitat, de 16 mm de diàmetre, per a sirga de cinturó de seguretat (P - 9)	6,15	20,000	123,00
12	P1478-65NB	u	Cinturó antivibració, ajustable i de teixit transpirable (P - 7)	17,37	5,000	86,85
13	P1487-EQE2	u	Granota de treball per a construcció, de polièster i cotó (65%-35%), color beix, trama 240, amb butxaques interiors, homologada segons UNE-EN 340 (P - 22)	29,00	5,000	145,00
14	P1486-EQF1	u	Davantall per a soldador, de serratge, homologat segons UNE-EN 340, UNE-EN 470-1 i UNE-EN 348 (P - 21)	20,46	2,000	40,92
15	P147Y-EPWX	u	Protector auditiu de tap d'escuma, homologat segons UNE-EN 352-2 i UNE-EN 458 (P - 18)	0,26	20,000	5,20
16	P147R-65N4	u	Parella de plantilles anticlausa de fleix d'acer de 0,4 mm de gruix, de 120 kg de resistència a la perforació, pintades amb pintures epoxi i folrades, homologades segons UNE-EN ISO 20344 i UNE-EN 12568 (P - 16)	2,98	20,000	59,60
17	P147B-65N9	u	Dispositiu antiblocador, per a subjectar el cinturó de seguretat a una corda de 16 mm de D, d'aliatge lleuger, de qualitat F5 (P - 10)	110,57	2,000	221,14
18	P147Q-65M3	u	Pantalla facial per a soldadura elèctrica, amb marc abatible de mà i suport de polièster reforçat amb fibra de vidre vulcanitzada d'1,35 mm de gruix, amb visor inactínic semifosc amb protecció DIN 12, homologada segons UNE-EN 175 (P - 15)	11,39	5,000	56,95
19	P147Q-65M2	u	Pantalla facial per a protegir contra la projecció de partícules i a l'encebament d'arcs elèctrics, de policarbonat transparent, abatible i per a acoblar al casc amb arnès dielèctric (P - 14)	14,45	5,000	72,25

EUR

PRESSUPOST

Pàg.: 2

20	P147W-65NE	u	Sistema anticaiguda compost per un arnès anticaiguda amb tirants, bandes secundàries, bandes subglúties, bandes de cuixa, recolzament dorsal per a subjecció, elements d'ajust, element dorsal d'enganxament d'arnès anticaiguda i sivella, incorporat a un subsistema anticaiguda de tipus lliscant sobre línia d'ancoratge flexible de llargària 10 m, homologat segons UNE-EN 361, UNE-EN 362, UNE-EN 364, UNE-EN 365 i UNE-EN 353-2 (P - 17)	518,59	2,000	1.037,18
21	P1471-65NK	u	Aparell d'ancoratge per a equip de protecció individual contra caiguda d'alçada, homologat segons UNE-EN 795, amb fixació amb tac mecànic (P - 1)	25,84	2,000	51,68
22	P15A3-EQFO	u	Cinturó portaeines (P - 31)	22,49	5,000	112,45
23	P1479-65N8	u	Cinturó de seguretat de subjecció, suspensió i anticaiguda, classes A, B i C, de polièster i ferrament estampada, amb arnesos de subjecció per al tronc i per a les extremitats inferiors, homologat segons CE (P - 8)	160,90	2,000	321,80

TOTAL	Capítol	01,01	3.327,19
--------------	----------------	--------------	-----------------

Obra	01	Pressupost 24014 Lot 01
Capítol	02	PROTECCIONS COL·LECTIVES

NUM. CODI	UA	DESCRIPCIÓ	PREL	AMIDAMENT	IMPORT	
1	P151A-45RG	m	Barana de protecció prefabricada per a forats d'ascensor, d'alçada 1 m, fixada amb cargols d'ataconat als brancals de fàbrica i amb el desmuntatge inclòs (P - 26)	7,97	5,000	39,85
2	P151A-45RA	m	Barana de protecció per a escales, d'alçada 1 m, amb travesser de tauló de fusta fixada amb suports de muntant metàl·lic amb mordassa per al sostre i amb el desmuntatge inclòs (P - 24)	6,52	5,000	32,60
3	P16C-67C8	u	Reunió del comitè de Seguretat i Salut constituït per 6 persones (P - 39)	137,58	2,000	275,16
4	P169-67C9	h	Informació en Seguretat i Salut per als riscos específics de l'obra (P - 38)	20,27	10,000	202,70
5	P161-79K6	u	Assistència d'oficial a reunió del comitè de Seguretat i Salut (P - 37)	22,93	10,000	229,30
6	PBBL-56GK	u	Placa de senyalització de seguretat laboral, de planxa d'acer llisa serigrafada, de 40x33 cm, fixada mecànicament i amb el desmuntatge inclòs (P - 41)	20,47	3,000	61,41
7	PM33-5T8R	u	Extintor de pols seca, de 6 kg de càrrega, amb pressió incorporada, pintat, amb suport a la paret i amb el desmuntatge inclòs (P - 44)	48,19	3,000	144,57
8	P6AC-D7DZ	m	Tanca mòbil, de 2 m d'alçada, d'acer galvanitzat, amb malla electrosoldada de 90x150 mm i de 4,5 i 3,5 mm de D, bastidor de 3,5x2 m de tub de 40 mm de D, fixat a peus prefabricats de formigó, i amb el desmuntatge inclòs (P - 40)	2,83	25,000	70,75
9	PBC4-56GY	m	Cinta d'abalament reflectora, amb un suport cada 5 m i amb el desmuntatge inclòs (P - 42)	6,52	25,000	163,00
10	P151P-483G	m2	Protecció col·lectiva horitzontal d'obertures amb xarxa per a proteccions superficials contra caigudes, de fil trenat de poliamida no regenerada, de tenacitat alta, de 4 mm de diàmetre, 80x80 mm de pas de malla, corda perimetral de poliamida de 12 mm de diàmetre nuada a la xarxa, fixada amb fleix i tacs d'expansió i amb el desmuntatge inclòs (P - 29)	5,35	50,000	267,50
11	P151A-45RE	m	Barana de protecció en el perímetre del sostre, d'alçada 1 m amb travesser superior i intermedi de tub metàl·lic de 2,3", sòcol de post de fusta, fixada amb suports de muntant metàl·lic amb platina per a fixar mecànicament al sostre i amb el desmuntatge inclòs (P - 25)	6,29	65,000	408,85
12	PBCD-56H6	m	Tanca mòbil metàl·lica de 2,5 m de llargària i 1 m d'alçada i amb el desmuntatge inclòs (P - 43)	6,12	10,000	61,20
13	P151P-483A	m2	Protecció col·lectiva vertical d'obertures amb xarxa per a proteccions superficials contra caigudes, de fil trenat de poliamida no regenerada, de tenacitat alta, de 4 mm de diàmetre, 80x80 mm de pas de malla, corda perimetral de poliamida de 12 mm de diàmetre nuada a la xarxa,	16,04	50,000	802,00

EUR

PRESSUPOST

Pàg.: 3

14	P151G-49AL	m	fixada amb fleix i claus d'impacte i amb el desmuntatge inclòs (P - 28) Línia horitzontal per a l'ancoratge i desplaçament de cinturons de seguretat, amb corda de poliamida de 16 mm de D i dispositiu anticaiguda autoblocador per a subjectar cinturó de seguretat i amb el desmuntatge inclòs (P - 27)	11,69	20,000	233,80
15	P151S-HB3X	u	Peça de plàstic en forma de bolet, de color vermell, per a protecció dels extrems de les armadures per a qualsevol diàmetre, amb desmuntatge inclòs (P - 30)	0,24	50,000	12,00
16	P1510-35FE	u	Anellat per a escales de mà, amb platines d'acer de 50x5 mm col·locades horitzontalment cada 40 cm i unides amb 5 tires verticals de la mateixa platina (P - 23)	82,04	2,000	164,08
17	P15AB-EQFH	u	Senyal acústica de marxa enrera (P - 33)	40,55	5,000	202,75
18	P15A7-EQFI	m2	Lona de polietilè amb malla de reforç i traus perimetrals per a recobriments de càrrega de caixa de camió (P - 32)	3,62	20,000	72,40
19	P15AE-EQFT	u	Ventosa de seguretat per a la manipulació de vidres (P - 34)	89,25	1,000	89,25
TOTAL Capítol			01.02			3.533,17

Obra 01 Pressupost 24014 Lot 01
Capítol 03 EQUIPAMENTS

NUM. CODI	UA	DESCRIPCIÓ	PREU	AMIDAMENT	IMPORT	
1	PQU0-566V	u	Armari metàl·lic individual de doble compartiment interior, de 0,4x0,5x1,8 m, col·locat i amb el desmuntatge inclòs (P - 45)	67,44	5,000	337,20
2	PQU1-49TI	u	Banc de fusta amb capacitat per a 3 persones, col·locat i amb el desmuntatge inclòs (P - 46)	17,84	2,000	35,68
3	PQU3-0234	u	Farmaciola d'armari, amb el contingut establert a l'ordenança general de seguretat i salut en el treball (P - 48)	121,18	1,000	121,18
4	P15Z1-67CA	h	Senyaler (P - 36)	20,47	5,000	102,35
5	P15Z0-67C7	h	Brigada de seguretat per a manteniment i reposició de les proteccions (P - 35)	43,63	5,000	218,15
6	PQU7-0238	u	Material sanitari per a assortir una farmaciola amb el contingut establert a l'ordenança general de seguretat i salut en el treball (P - 52)	80,29	1,000	80,29
7	PQU6-0239	u	Manta de cotó i fibra sintètica de 110x210 cm (P - 51)	21,74	2,000	43,48
8	PQU5-0237	u	Llitera metàl·lica rígida amb base de lona, per a salvament (P - 50)	203,79	1,000	203,79
9	PQU2-65LE	u	Curset de primers auxilis i socorrisme (P - 47)	214,97	1,000	214,97
10	PQUN-65LD	u	Reconeixement mèdic (P - 60)	39,79	5,000	198,95
11	PQUM-566Y	u	Recipient per a recollida d'escombraries, de 100 l de capacitat, col·locat i amb el desmuntatge inclòs (P - 59)	50,63	1,000	50,63
12	PQUI-566W	u	Nevera elèctrica, de 100 l de capacitat, col·locada i amb el desmuntatge inclòs (P - 57)	118,38	1,000	118,38
13	PQUL-566X	u	Planxa elèctrica per a escalfar menjars, de 60x45 cm, col·locada i amb el desmuntatge inclòs (P - 58)	68,13	1,000	68,13
14	PQU8-65LV	u	Mirall de lluna incolora de 3 mm de gruix, col·locat adherit sobre tauler de fusta (P - 53)	54,29	1,000	54,29
15	PQU4-65LW	u	Forn microones per a escalfar menjars, col·locat i amb el desmuntatge inclòs (P - 49)	79,59	1,000	79,59
16	PQU4-BIQY	mes	Lloguer de mòdul prefabricat per a equipament sanitari a obra de 2,4x2,6 m amb tancaments formats per placa de dues planxes d'acer prelacat i aïllament interior de 40mm de gruix i paviment format per tauler aglomerat hidròfug amb acabat de PVC sobre xapa galvanitzada i llana mineral de vidre, instal·lació elèctrica 1 punt de llum, interruptor, endolls i protecció diferencial, i equipat amb 1 inodor, 2 dutxes, lavabo col·lectiu amb 1 aixeta i termos elèctric 50 litres (P - 55)	61,31	5,000	306,55
17	PQUE-BIQS	mes	Lloguer de mòdul prefabricat per equipament de vestidors a obra de 3,7x2,4 m amb tancaments formats per placa de dues planxes d'acer prelacat i aïllament interior de 40mm de gruix i paviment format per	58,25	5,000	291,25

EUR

PRESSUPOST

Pàg.: 4

18	PQUA-7B46	mes	tauler aglomerat hidròfug amb acabat de PVC sobre xapa galvanitzada i llana mineral de vidre, instal·lació elèctrica 1 punt de llum, interruptor, endolls i protecció diferencial (P - 56) Lloguer de mòdul prefabricat per a equipament d'oficina a obra de 3,7x2,3 m amb paret de tauler fenòlic, paviment de lamel·les d'acer galvanitzat, instal·lació elèctrica amb un punt de llum, interruptor, endolls, i quadre de protecció (P - 54)	56,81	5,000	284,05
TOTAL Capítol			01.03			2.808,91

EUR

RESUM DE PRESSUPOST

Pàg.: 1

NIVELL 2 : Capítol			Import
Capítol	01.01	PROTECCIONS PERSONALS	3.327,19
Capítol	01.02	PROTECCIONS COL·LECTIVES	3.533,17
Capítol	01.03	EQUIPAMENTS	2.808,91
Obra	01	Pressupost 24014 Lot 01	9.669,27
			9.669,27
NIVELL 1 : Obra			Import
Obra	01	Pressupost 24014 Lot 01	9.669,27
			9.669,27

PRESSUPOST D'EXECUCIÓ PER CONTRACTE

Pàg. 1

PRESSUPOST D'EXECUCIÓ MATERIAL.....	9.669,27
13 % Despeses Generals SOBRE 9.669,27.....	1.257,01
6 % Benefici Industrial SOBRE 9.669,27.....	580,16
Subtotal	11.506,44
21 % IVA SOBRE 11.506,44.....	2.416,35
TOTAL PRESSUPOST PER CONTRACTE €	13.922,79

Aquest pressupost d'execució per contracte puja a

(TRETZE MIL NOU-CENTS VINT-I-DOS EUROS AMB SETANTA-NOU CÈNTIMS)

Barcelona, setembre de 2024

Rafael Tejada Ramirez
DOPEC S.L.

Àlex Miralles Surribas
DOPEC S.L.

PRESSUPOST LOT 02

JUSTIFICACIÓ DE PREUS

Pàg.: 1

MA D'OBRA

CODI	UA	DESCRIPCIÓ	PREU
A01-FEPM	h	Ajudant per a seguretat i salut	21,36000 €
A0D-0009	h	Manobre per a seguretat i salut	20,27000 €
A0F-0015	h	Oficial 1a per a seguretat i salut	22,93000 €

JUSTIFICACIÓ DE PREUS

Pàg.: 2

MAQUINÀRIA

CODI	UA	DESCRIPCIÓ	PREU
C207-00E2	h	Equip i elements auxiliars per a tall oxiacetilènic, per a seguretat i salut	7,56000 €

JUSTIFICACIÓ DE PREUS

Pàg.: 5

MATERIALS

CODI	UA	DESCRIPCIÓ	PREU
BQU4-19O7	u	Forn microones, per a 2 usos, per a seguretat i salut	78,55000 €
BQU5-0TJD	u	Llitera metàl·lica rígida amb base de lona, per a salvament	203,79000 €
BQU6-0TJE	u	Manta de cotó i fibra sintètica de 110x210 cm	21,74000 €
BQU7-0TJC	u	Material sanitari per a assortir una farmaciola, amb el contingut establert a l'ordenança general de seguretat i salut en el treball	80,29000 €
BQUB-17I1	mes	Lloguer de mòdul prefabricat per a equipament d'oficina en obra de 3,7x2,3 m amb paret de tauler fenòlic, paviment de lamel·les d'acer galvanitzat, instal·lació elèctrica amb un punt de llum, interruptor, endolls, i quadre de protecció	56,81000 €
BQUC-2RBF	mes	Lloguer de mòdul prefabricat per a equipament sanitaris a obra de 2,4x2,6 m amb tancaments formats per placa de dues planxes d'acer prelacat i aïllament interior de 40mm de gruix i paviment format per tauler aglomerat hidròfug amb acabat de PVC sobre xapa galvanitzada i llana mineral de vidre, instal·lació elèctrica amb 1 punt de llum, interruptor, endolls i protecció diferencial, i equipat amb 1 inodor, 2 dutxes, lavabo col·lectiu amb 1 aixeta i termos elèctric 50 litres	61,31000 €
BQUE-2RB7	mes	Lloguer de mòdul prefabricat per equipament de vestidors a obra de 3,7x2,4 m amb tancaments formats per placa de dues planxes d'acer prelacat i aïllament interior de 40mm de gruix i paviment format per tauler aglomerat hidròfug amb acabat de PVC sobre xapa galvanitzada i llana mineral de vidre, instal·lació elèctrica amb 1 punt de llum, interruptor, endolls i protecció diferencial	58,25000 €
BQUF-0T16	u	Nevera elèctrica, de 100 l de capacitat, per a 2 usos, per a seguretat i salut	111,11000 €
BQUH-0T17	u	Planxa elèctrica per a escalfar menjars, de 60x45 cm, per a 2 usos, per a seguretat i salut	65,01000 €
BQUI-0T18	u	Recipient per a recollida d'escombraries de 100 l de capacitat, per a seguretat i salut	48,55000 €
BQUJ-19OA	u	Reconeixement mèdic	39,79000 €

JUSTIFICACIÓ DE PREUS

Pàg.: 6

PARTIDES D'OBRA

NÚM	CODI	UA	DESCRIPCIÓ	PREU
	P1471-65NK	u	Aparell d'ancoratge per a equip de protecció individual contra caiguda d'alçada, homologat segons UNE-EN 795, amb fixació amb tac mecànic	Rend.: 1,000 25,84 €
				Unitats Preu Parcial Import
	Ma d'obra			
	A0F-0015	h	Oficial 1a per a seguretat i salut	0,100 /R x 22,93000 = 2,29300
			Subtotal:	2,29300 2,29300
	Materials			
	B0AP-07J1	u	Tac d'acer de d 10 mm, amb cargol, volandera i femella, per a seguretat i salut	1,000 x 1,11000 = 1,11000
	B1471-19P9	u	Aparell d'ancoratge per a equip de protecció individual contra caiguda d'alçada, homologat segons UNE-EN 795	1,000 x 22,40000 = 22,40000
			Subtotal:	23,51000 23,51000
			DESPESES AUXILIARS	1,50 % 0,03440
			COST DIRECTE	25,83740
			DESPESES INDIRECTES	0,00 % 0,00000
			COST EXECUCIÓ MATERIAL	25,83740
P-1	P1473-EPWW	u	Protector auditiu d'auricular, acoblat al cap amb arnès i orel·leres antisoroll, homologat segons UNE-EN 352-1 i UNE-EN 458	Rend.: 1,000 20,91 €
				Unitats Preu Parcial Import
	Materials			
	B1473-0XJI	u	Protector auditiu d'auricular, acoblat al cap amb arnès i orel·leres antisoroll, homologat segons UNE-EN 352-1 i UNE-EN 458	1,000 x 20,91000 = 20,91000
			Subtotal:	20,91000 20,91000
			COST DIRECTE	20,91000
			DESPESES INDIRECTES	0,00 % 0,00000
			COST EXECUCIÓ MATERIAL	20,91000
	P1474-65MU	u	Parella de botes d'aigua de PVC de mitja canya, amb sola antilliscant i folrades de niló rentable	Rend.: 1,000 7,28 €
				Unitats Preu Parcial Import
	Materials			
	B1474-0XK	u	Parella de botes d'aigua de PVC de mitja canya, amb sola antilliscant i folrades de niló rentable	1,000 x 7,28000 = 7,28000
			Subtotal:	7,28000 7,28000

JUSTIFICACIÓ DE PREUS

Pàg.: 7

PARTIDES D'OBRA

NÚM	CODI	UA	DESCRIPCIÓ	PREU
			COST DIRECTE	7,28000
			DESPESES INDIRECTES 0,00 %	0,00000
			COST EXECUCIÓ MATERIAL	7,28000
P-2	P1474-65MZ	u	Parella de botes de seguretat resistent a la humitat, de pell rectificada, amb turmellera encoixinada sola antilliscant i antiestàtica, falca amortidora per al taló, llengüeta de manxa, de despreniment ràpid, amb puntera metàl·lica	Rend.: 1,000 27,20 €
			Unitats	Preu
			Parcial	Import
Materials	B1474-0XKS	u	Parella de botes de seguretat resistent a la humitat, de pell rectificada, amb turmellera encoixinada sola antilliscant i antiestàtica, falca amortidora per al taló, llengüeta de manxa, de despreniment ràpid, amb puntera metàl·lica	1,000 x 27,20000 = 27,20000
			Subtotal:	27,20000 27,20000
			COST DIRECTE	27,20000
			DESPESES INDIRECTES 0,00 %	0,00000
			COST EXECUCIÓ MATERIAL	27,20000
P-3	P1477-65LG	u	Casc de seguretat per a ús normal, contra cops, de polietilè amb un pes màxim de 400 g, homologat segons UNE-EN 812	Rend.: 1,000 6,85 €
			Unitats	Preu
			Parcial	Import
Materials	B1477-07TR	u	Casc de seguretat per a ús normal, contra cops, de polietilè amb un pes màxim de 400 g, homologat segons UNE-EN 812	1,000 x 6,85000 = 6,85000
			Subtotal:	6,85000 6,85000
			COST DIRECTE	6,85000
			DESPESES INDIRECTES 0,00 %	0,00000
			COST EXECUCIÓ MATERIAL	6,85000
P-4	P1477-65LK	u	Casc de seguretat, de polietilè, amb un pes màxim de 400 g, amb protectors auditius i pantalla facial amb visor de malla de reixeta metàl·lica, acoblada amb arnès abatible, homologat segons UNE-EN 812, UNE-EN 352-3 i UNE-EN 1731	Rend.: 1,000 53,51 €
			Unitats	Preu
			Parcial	Import
Materials	B1477-07TV	u	Casc de seguretat, de polietilè, amb un pes màxim de 400 g, amb protectors auditius i pantalla facial amb visor de malla de reixeta metàl·lica, acoblada amb arnès abatible, homologat segons UNE-EN 812, UNE-EN 352-3 i UNE-EN 1731	1,000 x 53,51000 = 53,51000

JUSTIFICACIÓ DE PREUS

Pàg.: 8

PARTIDES D'OBRA

NÚM	CODI	UA	DESCRIPCIÓ	PREU
			Subtotal:	53,51000 53,51000
			COST DIRECTE	53,51000
			DESPESES INDIRECTES 0,00 %	0,00000
			COST EXECUCIÓ MATERIAL	53,51000
P1478-65NB	u		Cinturó antivibració, ajustable i de teixit transpirable	Rend.: 1,000 17,37 €
			Unitats	Preu
			Parcial	Import
Materials	B1478-0XLD	u	Cinturó antivibració, ajustable i de teixit transpirable	1,000 x 17,37000 = 17,37000
			Subtotal:	17,37000 17,37000
			COST DIRECTE	17,37000
			DESPESES INDIRECTES 0,00 %	0,00000
			COST EXECUCIÓ MATERIAL	17,37000
P1479-65N8	u		Cinturó de seguretat de subjecció, suspensió i anticaiguda, classes A, B i C, de polièster i ferramenta estampada, amb arnesos de subjecció per al tronc i per a les extremitats inferiors, homologat segons CE	Rend.: 1,000 160,90 €
			Unitats	Preu
			Parcial	Import
Materials	B1479-0XLG	u	Cinturó de seguretat de subjecció, suspensió i anticaiguda, classes A, B i C, de polièster i ferramenta estampada, amb arnesos de subjecció per al tronc i per a les extremitats inferiors, homologat segons CE	1,000 x 160,90000 = 160,90000
			Subtotal:	160,90000 160,90000
			COST DIRECTE	160,90000
			DESPESES INDIRECTES 0,00 %	0,00000
			COST EXECUCIÓ MATERIAL	160,90000
P147A-65NA	m		Corda de poliamida d'alta tenacitat, de 16 mm de diàmetre, per a sirga de cinturó de seguretat	Rend.: 1,000 6,15 €
			Unitats	Preu
			Parcial	Import
Materials	B147A-0XL9	m	Corda de poliamida d'alta tenacitat, de 16 mm de diàmetre, per a sirga de cinturó de seguretat	1,000 x 6,15000 = 6,15000
			Subtotal:	6,15000 6,15000

JUSTIFICACIÓ DE PREUS

Pàg.: 9

PARTIDES D'OBRA

NÚM	CODI	UA	DESCRIPCIÓ	PREU	
			COST DIRECTE	6,15000	
			DESPESES INDIRECTES 0,00 %	0,00000	
			COST EXECUCIÓ MATERIAL	6,15000	
P147B-65N9	u		Dispositiu antiblocador, per a subjectar el cinturó de seguretat a una corda de 16 mm de D, d'aliatge lleuger, de qualitat F5	Rend.: 1,000 110,57 €	
		Unitats	Preu	Parcial	Import
Materials					
B147B-0XLC	u	1,000	x 110,57000 =	110,57000	
		Subtotal:		110,57000	110,57000
			COST DIRECTE	110,57000	
			DESPESES INDIRECTES 0,00 %	0,00000	
			COST EXECUCIÓ MATERIAL	110,57000	
P-5 P147K-EQDO	u		Parella de guants de material aïllant per a treballs elèctrics, classe 00, logotip color beix, tensió màxima 500 V, homologats segons UNE-EN 420	Rend.: 1,000 22,91 €	
		Unitats	Preu	Parcial	Import
Materials					
B147L-190	u	1,000	x 22,91000 =	22,91000	
		Subtotal:		22,91000	22,91000
			COST DIRECTE	22,91000	
			DESPESES INDIRECTES 0,00 %	0,00000	
			COST EXECUCIÓ MATERIAL	22,91000	
P-6 P147L-EQD9	u		Parella de guants antihumitat resistents als productes químics, de neoprè sense suport i folrat de cotó, amb maniguets fins a mig avantbraç	Rend.: 1,000 9,96 €	
		Unitats	Preu	Parcial	Import
Materials					
B147J-0XKE	u	1,000	x 9,96000 =	9,96000	
		Subtotal:		9,96000	9,96000

JUSTIFICACIÓ DE PREUS

Pàg.: 10

PARTIDES D'OBRA

NÚM	CODI	UA	DESCRIPCIÓ	PREU	
			COST DIRECTE	9,96000	
			DESPESES INDIRECTES 0,00 %	0,00000	
			COST EXECUCIÓ MATERIAL	9,96000	
P147L-EQDI	u		Parella de guants de protecció contra riscos mecànics comuns de construcció nivell 3, homologats segons UNE-EN 388 i UNE-EN 420	Rend.: 1,000 8,98 €	
		Unitats	Preu	Parcial	Import
Materials					
B147J-0XKN	u	1,000	x 8,98000 =	8,98000	
		Subtotal:		8,98000	8,98000
			COST DIRECTE	8,98000	
			DESPESES INDIRECTES 0,00 %	0,00000	
			COST EXECUCIÓ MATERIAL	8,98000	
P-7 P147O-EPWY	u		Mascareta autofiltrant contra polsims i vapors tòxics, homologada segons UNE-EN 405	Rend.: 1,000 0,78 €	
		Unitats	Preu	Parcial	Import
Materials					
B147O-0XK	u	1,000	x 0,78000 =	0,78000	
		Subtotal:		0,78000	0,78000
			COST DIRECTE	0,78000	
			DESPESES INDIRECTES 0,00 %	0,00000	
			COST EXECUCIÓ MATERIAL	0,78000	
P-8 P147Q-65M2	u		Pantalla facial per a protegir contra la projecció de partícules i a l'encebament d'arcs elèctrics, de policarbonat transparent, abatible i per a acoblar al casc amb arnès dielèctric	Rend.: 1,000 14,45 €	
		Unitats	Preu	Parcial	Import
Materials					
B147Q-0XIT	u	1,000	x 14,45000 =	14,45000	
		Subtotal:		14,45000	14,45000

JUSTIFICACIÓ DE PREUS

Pàg.: 11

PARTIDES D'OBRA

NÚM	CODI	UA	DESCRIPCIÓ	PREU
			COST DIRECTE	14,45000
			DESPESES INDIRECTES 0,00 %	0,00000
			COST EXECUCIÓ MATERIAL	14,45000
P-9	P147Q-65M3	u	Pantalla facial per a soldadura elèctrica, amb marc abatible de mà i suport de polièster reforçat amb fibra de vidre vulcanitzada d'1,35 mm de gruix, amb visor inactínic semifosc amb protecció DIN 12, homologada segons UNE-EN 175	Rend.: 1,000 11,39 €
			Unitats	Preu
			Parcial	Import
			Materials	
	B147Q-0XIU	u	Pantalla facial per a soldadura elèctrica, amb marc abatible de mà i suport de polièster reforçat amb fibra de vidre vulcanitzada d'1,35 mm de gruix, amb visor inactínic semifosc amb protecció DIN 12, homologada segons UNE-EN 175	1,000 x 11,39000 = 11,39000
			Subtotal:	11,39000 11,39000
			COST DIRECTE	11,39000
			DESPESES INDIRECTES 0,00 %	0,00000
			COST EXECUCIÓ MATERIAL	11,39000
P-10	P147R-65N4	u	Parella de plantilles anticlaus de fleix d'acer de 0,4 mm de gruix, de 120 kg de resistència a la perforació, pintades amb pintures epoxi i folrades, homologades segons UNE-EN ISO 20344 i UNE-EN 12568	Rend.: 1,000 2,98 €
			Unitats	Preu
			Parcial	Import
			Materials	
	B147R-0XL7	u	Parella de plantilles anticlaus de fleix d'acer de 0,4 mm de gruix, de 120 kg de resistència a la perforació, pintades amb pintures epoxi i folrades, homologades segons UNE-EN ISO 20344 i UNE-EN 12568	1,000 x 2,98000 = 2,98000
			Subtotal:	2,98000 2,98000
			COST DIRECTE	2,98000
			DESPESES INDIRECTES 0,00 %	0,00000
			COST EXECUCIÓ MATERIAL	2,98000
	P147W-65NE	u	Sistema anticaiguda compost per un arnès anticaiguda amb tirants, bandes secundàries, bandes subglúties, bandes de cuixa, recolzament dorsal per a subjecció, elements d'ajust, element dorsal d'enganxament d'arnès anticaiguda i sivella, incorporat a un subsistema anticaiguda de tipus lliscant sobre línia d'ancoratge flexible de llargaria 10 m, homologat segons UNE-EN 361, UNE-EN 362, UNE-EN 364, UNE-EN 365 i UNE-EN 353-2	Rend.: 1,000 518,59 €
			Unitats	Preu
			Parcial	Import

JUSTIFICACIÓ DE PREUS

Pàg.: 12

PARTIDES D'OBRA

NÚM	CODI	UA	DESCRIPCIÓ	PREU
			COST DIRECTE	518,59000
			DESPESES INDIRECTES 0,00 %	0,00000
			COST EXECUCIÓ MATERIAL	518,59000
			Subtotal:	518,59000 518,59000
			COST DIRECTE	518,59000
			DESPESES INDIRECTES 0,00 %	0,00000
			COST EXECUCIÓ MATERIAL	518,59000
P-11	P147Y-EPWX	u	Protector auditiu de tap d'escuma, homologat segons UNE-EN 352-2 i UNE-EN 458	Rend.: 1,000 0,26 €
			Unitats	Preu
			Parcial	Import
			Materials	
	B147Y-0XJE	u	Protector auditiu de tap d'escuma, homologat segons UNE-EN 352-2 i UNE-EN 458	1,000 x 0,26000 = 0,26000
			Subtotal:	0,26000 0,26000
			COST DIRECTE	0,26000
			DESPESES INDIRECTES 0,00 %	0,00000
			COST EXECUCIÓ MATERIAL	0,26000
	P147Z-FITJ	u	Ulleres de seguretat per a tall oxiacetilènic, amb muntura universal de barnilla d'acer recoberta de PVC, amb visors circulars de 50 mm de D foscos de color DIN 5, homologades segons UNE-EN 175 i UNE-EN 169	Rend.: 1,000 5,51 €
			Unitats	Preu
			Parcial	Import
			Materials	
	B147Z-0XI8	u	Ulleres de seguretat per a tall oxiacetilènic, amb muntura universal de barnilla d'acer recoberta de PVC, amb visors circulars de 50 mm de D foscos de color DIN 5, homologades segons UNE-EN 175 i UNE-EN 169	1,000 x 5,51000 = 5,51000
			Subtotal:	5,51000 5,51000
			COST DIRECTE	5,51000
			DESPESES INDIRECTES 0,00 %	0,00000
			COST EXECUCIÓ MATERIAL	5,51000

JUSTIFICACIÓ DE PREUS

Pàg.: 13

PARTIDES D'OBRA

NÚM	CODI	UA	DESCRIPCIÓ	PREU
P-12	P147Z-FITL	u	Ulleres de seguretat antiimpactes polivalents utilitzables sobreposades a ulleres graduades, amb muntura universal, amb visor transparent i tractament contra l'entelament, els ultraviolats, el ratllament i antiestàtic, homologades segons UNE-EN 167 i UNE-EN 168	Rend.: 1,000 7,19 €
			Unitats	Preu
Materials	B147Z-0XIA	u	Ulleres de seguretat antiimpactes polivalents utilitzables sobreposades a ulleres graduades, amb muntura universal, amb visor transparent i tractament contra l'entelament, els ultraviolats, el ratllament i antiestàtic, homologades segons UNE-EN 167 i UNE-EN 168	1,000 x 7,19000 = 7,19000
			Subtotal:	7,19000 7,19000
			COST DIRECTE	7,19000
			DESPESES INDIRECTES	0,00 % 0,00000
			COST EXECUCIÓ MATERIAL	7,19000
P-1486-EQF1	u	Davantall per a soldador, de serratge, homologat segons UNE-EN 340, UNE-EN 470-1 i UNE-EN 348	Rend.: 1,000	20,46 €
			Unitats	Preu
Materials	B1486-0NFR	u	Davantall per a soldador, de serratge, homologat segons UNE-EN 340, UNE-EN 470-1 i UNE-EN 348	1,000 x 20,46000 = 20,46000
			Subtotal:	20,46000 20,46000
			COST DIRECTE	20,46000
			DESPESES INDIRECTES	0,00 % 0,00000
			COST EXECUCIÓ MATERIAL	20,46000
P-13	P1487-EQE2	u	Granota de treball per a construcció, de polièster i cotó (65%-35%), color beix, trama 240, amb butxaques interiors, homologada segons UNE-EN 340	Rend.: 1,000 29,00 €
			Unitats	Preu
Materials	B1487-0XM7	u	Granota de treball per a construcció, de polièster i cotó (65%-35%), color beix, trama 240, amb butxaques interiors, homologada segons UNE-EN 340	1,000 x 29,00000 = 29,00000
			Subtotal:	29,00000 29,00000
			COST DIRECTE	29,00000
			DESPESES INDIRECTES	0,00 % 0,00000
			COST EXECUCIÓ MATERIAL	29,00000

JUSTIFICACIÓ DE PREUS

Pàg.: 14

PARTIDES D'OBRA

NÚM	CODI	UA	DESCRIPCIÓ	PREU
P-14	P1510-35FE	u	Anellat per a escales de mà, amb platines d'acer de 50x5 mm col·locades horitzontalment cada 40 cm i unides amb 5 tires verticals de la mateixa platina	Rend.: 1,000 82,04 €
			Unitats	Preu
Ma d'obra	A0F-0015	h	Oficial 1a per a seguretat i salut	1,500 /R x 22,93000 = 34,39500
	A01-FEPM	h	Ajudant per a seguretat i salut	1,500 /R x 21,36000 = 32,04000
			Subtotal:	66,43500 66,43500
Maquinària	C207-00E2	h	Equip i elements auxiliars per a tall oxiacetilènic, per a seguretat i salut	1,500 /R x 7,56000 = 11,34000
			Subtotal:	11,34000 11,34000
Materials	B44Z-0M1K	kg	Acer S275JR segons UNE-EN 10025-2, format per peça simple, en perfils laminats en calent sèrie L, LD, T, rodó, quadrat, rectangular i planxa, treballat al taller per a col·locar amb soldadura i amb una capa d'imprimació antioxidant, per a seguretat i salut	3,100 x 1,16000 = 3,59600
			Subtotal:	3,59600 3,59600
			DESPESES AUXILIARS	1,00 % 0,66435
			COST DIRECTE	82,03535
			DESPESES INDIRECTES	0,00 % 0,00000
			COST EXECUCIÓ MATERIAL	82,03535
P-151A-45RA	m	Barana de protecció per a escales, d'alçària 1 m, amb travesser de tauló de fusta fixada amb suports de muntant metàl·lic amb mordassa per al sostre i amb el desmuntatge inclòs	Rend.: 1,000	6,52 €
			Unitats	Preu
Ma d'obra	A0F-0015	h	Oficial 1a per a seguretat i salut	0,100 /R x 22,93000 = 2,29300
	A0D-0009	h	Manobre per a seguretat i salut	0,100 /R x 20,27000 = 2,02700
			Subtotal:	4,32000 4,32000
Materials	B151D-0MC	u	Muntant metàl·lic per a barana de seguretat, d'1 m d'alçària, amb mordassa per al sostre, per a 15 usos	0,500 x 1,65000 = 0,82500
	B0D21-07P1	m	Tauló de fusta de pi per a 10 usos, per a seguretat i salut	3,500 x 0,38000 = 1,33000
			Subtotal:	2,15500 2,15500
			DESPESES AUXILIARS	1,00 % 0,04320
			COST DIRECTE	6,51820
			DESPESES INDIRECTES	0,00 % 0,00000
			COST EXECUCIÓ MATERIAL	6,51820

JUSTIFICACIÓ DE PREUS

Pàg.: 15

PARTIDES D'OBRA

NÚM	CODI	UA	DESCRIPCIÓ	PREU
P151A-45RE	m		Barana de protecció en el perímetre del sostre, d'alçària 1 m amb travesser superior i intermedi de tub metàl·lic de 2,3", sòcol de post de fusta, fixada amb suports de muntant metàl·lic amb platina per a fixar mecànicament al sostre i amb el desmuntatge inclòs	Rend.: 1,000 6,29 €
				Unitats Preu Parcial Import
Ma d'obra				
A0F-0015	h		Oficial 1a per a seguretat i salut	0,075 /R x 22,93000 = 1,71975
A0D-0009	h		Manobre per a seguretat i salut	0,075 /R x 20,27000 = 1,52025
			Subtotal:	3,24000 3,24000
Materials				
B0AP-07J1	u		Tac d'acer de d 10 mm, amb cargol, volandera i femella, per a seguretat i salut	0,800 x 1,11000 = 0,88800
B0D41-07PB	m2		Post de fusta de pi per a 3 usos, per a seguretat i salut	0,220 x 5,60000 = 1,23200
B151D-0MC	u		Muntant metàl·lic per a barana de seguretat, d'1 m d'alçària, amb platina per a fixar mecànicament al sostre, per a 15 usos	0,400 x 1,47000 = 0,58800
B0DZ8-0F7S	u		Tub metàl·lic de 2,3" de diàmetre, per a 150 usos, per a seguretat i salut	2,400 x 0,13000 = 0,31200
			Subtotal:	3,02000 3,02000
			DESPESES AUXILIARS	1,00 % 0,03240
			COST DIRECTE	6,29240
			DESPESES INDIRECTES	0,00 % 0,00000
			COST EXECUCIÓ MATERIAL	6,29240
P151A-45RG	m		Barana de protecció prefabricada per a forats d'ascensor, d'alçària 1 m, fixada amb cargols d'ataconat als brancals de fàbrica i amb el desmuntatge inclòs	Rend.: 1,000 7,97 €
				Unitats Preu Parcial Import
Ma d'obra				
A0F-0015	h		Oficial 1a per a seguretat i salut	0,150 /R x 22,93000 = 3,43950
A0D-0009	h		Manobre per a seguretat i salut	0,150 /R x 20,27000 = 3,04050
			Subtotal:	6,48000 6,48000
Materials				
B1511-19LY	u		Barana de protecció prefabricada, d'alçària 1 m amb cargols d'ataconat, per a 50 usos, per a seguretat i salut	1,000 x 1,43000 = 1,43000
			Subtotal:	1,43000 1,43000
			DESPESES AUXILIARS	1,00 % 0,06480
			COST DIRECTE	7,97480
			DESPESES INDIRECTES	0,00 % 0,00000
			COST EXECUCIÓ MATERIAL	7,97480

JUSTIFICACIÓ DE PREUS

Pàg.: 16

PARTIDES D'OBRA

NÚM	CODI	UA	DESCRIPCIÓ	PREU
P151G-49AL	m		Línia horitzontal per a l'ancoratge i desplaçament de cinturons de seguretat, amb corda de poliamida de 16 mm de D i dispositiu anticaiguda autoblocador per a subjectar cinturó de seguretat i amb el desmuntatge inclòs	Rend.: 1,000 11,69 €
				Unitats Preu Parcial Import
Ma d'obra				
A0F-0015	h		Oficial 1a per a seguretat i salut	0,100 /R x 22,93000 = 2,29300
A0D-0009	h		Manobre per a seguretat i salut	0,100 /R x 20,27000 = 2,02700
			Subtotal:	4,32000 4,32000
Materials				
B1515-0MC	u		Dispositiu anticaiguda autoblocador per a subjectar cinturó de seguretat a una corda de 16 mm de diàmetre, d'aliatge lleuger estampat	0,070 x 87,98000 = 6,15860
B15Z0-0MD	m		Corda de poliamida de 16 mm de diàmetre, per a seguretat i salut	1,050 x 1,11000 = 1,16550
			Subtotal:	7,32410 7,32410
			DESPESES AUXILIARS	1,00 % 0,04320
			COST DIRECTE	11,68730
			DESPESES INDIRECTES	0,00 % 0,00000
			COST EXECUCIÓ MATERIAL	11,68730
P151O-65LF	u		Topall per camió en moviments de terres, amb tauló de fusta de pi i piquetes de barra d'acer corrugat de 20 mm de diàmetre ancorades al terreny de llargària 1,8 m, i amb el desmuntatge inclòs	Rend.: 1,000 23,75 €
				Unitats Preu Parcial Import
Ma d'obra				
A0F-0015	h		Oficial 1a per a seguretat i salut	0,300 /R x 22,93000 = 6,87900
A0D-0009	h		Manobre per a seguretat i salut	0,300 /R x 20,27000 = 6,08100
			Subtotal:	12,96000 12,96000
Materials				
B0D21-07P1	m		Tauló de fusta de pi per a 10 usos, per a seguretat i salut	10,000 x 0,38000 = 3,80000
B0B7-106U	kg		Acer en barres corrugades B400S de límit elàstic >= 400 N/mm2, per a seguretat i salut	9,800 x 0,70000 = 6,86000
			Subtotal:	10,66000 10,66000
			DESPESES AUXILIARS	1,00 % 0,12960
			COST DIRECTE	23,74960
			DESPESES INDIRECTES	0,00 % 0,00000
			COST EXECUCIÓ MATERIAL	23,74960

JUSTIFICACIÓ DE PREUS

Pàg.: 17

PARTIDES D'OBRA

NÚM	CODI	UA	DESCRIPCIÓ	PREU	
P151P-483A	m2		Protecció col·lectiva vertical d'obertures amb xarxa per a proteccions superficials contra caigudes, de fil trenat de poliamida no regenerada, de tenacitat alta, de 4 mm de diàmetre, 80x80 mm de pas de malla, corda perimetral de poliamida de 12 mm de diàmetre nuada a la xarxa, fixada amb fleix i claus d'impacte i amb el desmuntatge inclòs	Rend.: 1,000 16,04 €	
		Unitats	Preu	Parcial	Import
Ma d'obra					
A0D-0009	h		Manobre per a seguretat i salut	0,350 /R x 20,27000 =	7,09450
A0F-0015	h		Oficial 1a per a seguretat i salut	0,350 /R x 22,93000 =	8,02550
			Subtotal:		15,12000
Materials					
B151L-0M3	m2		Xarxa de fil trenat de poliamida no regenerada, de tenacitat alta, de 4 mm de D i 80x80 mm de pas de malla, amb corda perimetral de poliamida de 12 mm de diàmetre nuada a la xarxa, per a 10 usos, per a seguretat i salut	1,200 x 0,21000 =	0,25200
B0DZ3-0F6	m		Fleix, per a seguretat i salut	0,100 x 0,26000 =	0,02600
B0AL-07AQ	cu		Claus d'impacte d'acer, per a seguretat i salut	0,020 x 20,52000 =	0,41040
			Subtotal:		0,68840
			DESPESES AUXILIARS	1,50 %	0,22680
			COST DIRECTE		16,03520
			DESPESES INDIRECTES	0,00 %	0,00000
			COST EXECUCIÓ MATERIAL		16,03520
P151P-483G	m2		Protecció col·lectiva horitzontal d'obertures amb xarxa per a proteccions superficials contra caigudes, de fil trenat de poliamida no regenerada, de tenacitat alta, de 4 mm de diàmetre, 80x80 mm de pas de malla, corda perimetral de poliamida de 12 mm de diàmetre nuada a la xarxa, fixada amb fleix i tacs d'expansió i amb el desmuntatge inclòs	Rend.: 1,000 5,35 €	
		Unitats	Preu	Parcial	Import
Ma d'obra					
A0D-0009	h		Manobre per a seguretat i salut	0,100 /R x 20,27000 =	2,02700
A0F-0015	h		Oficial 1a per a seguretat i salut	0,100 /R x 22,93000 =	2,29300
			Subtotal:		4,32000
Materials					
B0DZ3-0F6	m		Fleix, per a seguretat i salut	0,200 x 0,26000 =	0,05200
B151L-0M3	m2		Xarxa de fil trenat de poliamida no regenerada, de tenacitat alta, de 4 mm de D i 80x80 mm de pas de malla, amb corda perimetral de poliamida de 12 mm de diàmetre nuada a la xarxa, per a 10 usos, per a seguretat i salut	1,200 x 0,21000 =	0,25200
B0AP-07J1	u		Tac d'acer de d 10 mm, amb cargol, volandera i femella, per a seguretat i salut	0,600 x 1,11000 =	0,66600
			Subtotal:		0,97000

JUSTIFICACIÓ DE PREUS

Pàg.: 18

PARTIDES D'OBRA

NÚM	CODI	UA	DESCRIPCIÓ	PREU	
			DESPESES AUXILIARS	1,50 % 0,06480	
			COST DIRECTE	5,35480	
			DESPESES INDIRECTES	0,00 % 0,00000	
			COST EXECUCIÓ MATERIAL	5,35480	
P151S-HB3X	u		Peça de plàstic en forma de bolet, de color vermell, per a protecció dels extrems de les armadures per a qualsevol diàmetre, amb desmuntatge inclòs	Rend.: 1,000 0,24 €	
		Unitats	Preu	Parcial	Import
Ma d'obra					
A0D-0009	h		Manobre per a seguretat i salut	0,010 /R x 20,27000 =	0,20270
			Subtotal:		0,20270
Materials					
B1516-H6LO	u		Peça de plàstic en forma de bolet, de color vermell, per a protecció dels extrems de les armadures per a qualsevol diàmetre per a 5 usos	1,000 x 0,03000 =	0,03000
			Subtotal:		0,03000
			DESPESES AUXILIARS	1,50 % 0,00304	
			COST DIRECTE	0,23574	
			DESPESES INDIRECTES	0,00 % 0,00000	
			COST EXECUCIÓ MATERIAL	0,23574	
P-15	P15A3-EQFO	u	Cinturó portaeines	Rend.: 1,000 22,49 €	
		Unitats	Preu	Parcial	Import
Materials					
B15A3-19N8	u		Cinturó portaeines	1,000 x 22,49000 =	22,49000
			Subtotal:		22,49000
			COST DIRECTE	22,49000	
			DESPESES INDIRECTES	0,00 % 0,00000	
			COST EXECUCIÓ MATERIAL	22,49000	
P-16	P15A7-EQFI	m2	Lona de polietilè amb malla de reforç i traus perimetrals per a recobriments de càrrega de caixa de camió	Rend.: 1,000 3,62 €	
		Unitats	Preu	Parcial	Import
Materials					
B1518-0M3Y	m2		Lona de polietilè, amb malla de reforç i traus perimetrals, per a seguretat i salut	1,000 x 3,62000 =	3,62000
			Subtotal:		3,62000

JUSTIFICACIÓ DE PREUS

Pàg.: 19

PARTIDES D'OBRA

NÚM	CODI	UA	DESCRIPCIÓ	PREU
			COST DIRECTE	3,62000
			DESPESES INDIRECTES 0,00 %	0,00000
			COST EXECUCIÓ MATERIAL	3,62000
P15AB-EQFH	u		Senyal acústica de marxa enrera	Rend.: 1,000 40,55 €
			Unitats	Preu
			Parcial	Import
Materials				
	B15AE-19N2	u	Sirena acústica de marxa enrera, per a seguretat i salut	1,000 x 40,55000 = 40,55000
			Subtotal:	40,55000 40,55000
			COST DIRECTE	40,55000
			DESPESES INDIRECTES 0,00 %	0,00000
			COST EXECUCIÓ MATERIAL	40,55000
P15AE-EQFT	u		Ventosa de seguretat per a la manipulació de vidres	Rend.: 1,000 89,25 €
			Unitats	Preu
			Parcial	Import
Materials				
	B15AI-19ND	u	Ventosa de seguretat per a la manipulació de vidres	1,000 x 89,25000 = 89,25000
			Subtotal:	89,25000 89,25000
			COST DIRECTE	89,25000
			DESPESES INDIRECTES 0,00 %	0,00000
			COST EXECUCIÓ MATERIAL	89,25000
P-17 P15B1-EQFW	u		Banqueta aïllant de potes fixes per a treballs en tensió, segons UNE 204001	Rend.: 1,000 80,95 €
			Unitats	Preu
			Parcial	Import
Materials				
	B15B1-19N	u	Banqueta aïllant de potes fixes per a treballs en tensió, segons UNE 204001	1,000 x 80,95000 = 80,95000
			Subtotal:	80,95000 80,95000
			COST DIRECTE	80,95000
			DESPESES INDIRECTES 0,00 %	0,00000
			COST EXECUCIÓ MATERIAL	80,95000
P-18 P15B4-EQFX	u		Escala portàtil dielèctrica de fibra de vidre i llargària 3,2 m	Rend.: 1,000 301,88 €
			Unitats	Preu
			Parcial	Import
Materials				
	B15B4-19NI	u	Escala portàtil dielèctrica de fibra de vidre i llargària 3,2 m	1,000 x 301,88000 = 301,88000

JUSTIFICACIÓ DE PREUS

Pàg.: 20

PARTIDES D'OBRA

NÚM	CODI	UA	DESCRIPCIÓ	PREU
			Subtotal:	301,88000 301,88000
			COST DIRECTE	301,88000
			DESPESES INDIRECTES 0,00 %	0,00000
			COST EXECUCIÓ MATERIAL	301,88000
P-19 P15B6-EQFV	u		Plataforma aïllant de base per a treball en quadres elèctrics de distribució de 100x100 cm i de gruix 3 mm	Rend.: 1,000 47,98 €
			Unitats	Preu
			Parcial	Import
Materials				
	B15B6-19N	u	Plataforma aïllant de base per a treball en quadres elèctrics de distribució, de superfície 100x100 cm i de gruix 3 mm	1,000 x 47,98000 = 47,98000
			Subtotal:	47,98000 47,98000
			COST DIRECTE	47,98000
			DESPESES INDIRECTES 0,00 %	0,00000
			COST EXECUCIÓ MATERIAL	47,98000
P-20 P15Z0-67C7	h		Brigada de seguretat per a manteniment i reposició de les proteccions	Rend.: 1,000 43,63 €
			Unitats	Preu
			Parcial	Import
Ma d'obra				
	A0F-0015	h	Oficial 1a per a seguretat i salut	1,000 /R x 22,93000 = 22,93000
	A0D-0009	h	Manobre per a seguretat i salut	1,000 /R x 20,27000 = 20,27000
			Subtotal:	43,20000 43,20000
			DESPESES AUXILIARS 1,00 %	0,43200
			COST DIRECTE	43,63200
			DESPESES INDIRECTES 0,00 %	0,00000
			COST EXECUCIÓ MATERIAL	43,63200
P-21 P15Z1-67CA	h		Senyaler	Rend.: 1,000 20,47 €
			Unitats	Preu
			Parcial	Import
Ma d'obra				
	A0D-0009	h	Manobre per a seguretat i salut	1,000 /R x 20,27000 = 20,27000
			Subtotal:	20,27000 20,27000
			DESPESES AUXILIARS 1,00 %	0,20270
			COST DIRECTE	20,47270
			DESPESES INDIRECTES 0,00 %	0,00000
			COST EXECUCIÓ MATERIAL	20,47270

JUSTIFICACIÓ DE PREUS

Pàg.: 21

PARTIDES D'OBRA

NÚM	CODI	UA	DESCRIPCIÓ	PREU
P-22	P161-79K6	u	Assistència d'oficial a reunió del comitè de Seguretat i Salut	Rend.: 1,000 22,93 €
			Unitats	Preu
			Parcial	Import
			Subtotal:	22,93000 22,93000
			COST DIRECTE	22,93000
			DESPESES INDIRECTES	0,00 % 0,00000
			COST EXECUCIÓ MATERIAL	22,93000
P-23	P169-67C9	h	Informació en Seguretat i Salut per als riscos específics de l'obra	Rend.: 1,000 20,27 €
			Unitats	Preu
			Parcial	Import
			Subtotal:	20,27000 20,27000
			COST DIRECTE	20,27000
			DESPESES INDIRECTES	0,00 % 0,00000
			COST EXECUCIÓ MATERIAL	20,27000
P-24	P16C-67C8	u	Reunió del comitè de Seguretat i Salut constituït per 6 persones	Rend.: 1,000 137,58 €
			Unitats	Preu
			Parcial	Import
			Subtotal:	137,58000 137,58000
			COST DIRECTE	137,58000
			DESPESES INDIRECTES	0,00 % 0,00000
			COST EXECUCIÓ MATERIAL	137,58000
	P6AC-D7DZ	m	Tanca mòbil, de 2 m d'alçària, d'acer galvanitzat, amb malla electrosoldada de 90x150 mm i de 4,5 i 3,5 mm de D, bastidor de 3,5x2 m de tub de 40 mm de D, fixat a peus prefabricats de formigó, i amb el desmuntatge inclòs	Rend.: 1,000 2,83 €
			Unitats	Preu
			Parcial	Import
			Subtotal:	2,02700 2,02700
			COST DIRECTE	2,02700
			DESPESES INDIRECTES	0,00 % 0,00000
			COST EXECUCIÓ MATERIAL	2,02700
			Unitats	Preu
			Parcial	Import
			Subtotal:	2,02700 2,02700
			COST DIRECTE	2,02700
			DESPESES INDIRECTES	0,00 % 0,00000
			COST EXECUCIÓ MATERIAL	2,02700

JUSTIFICACIÓ DE PREUS

Pàg.: 22

PARTIDES D'OBRA

NÚM	CODI	UA	DESCRIPCIÓ	PREU
	B6AZ-0KLL	u	Dau de formigó de 38 kg per a peu de tanca mòbil de malla d'acer i per a 20 usos, per a seguretat i salut	0,300 x 0,17000 = 0,05100
	B6AX-0KOW	m	Tanca mòbil, de 2 m d'alçària, d'acer galvanitzat, amb malla electrosoldada de 90x150 mm i de 4,5 i 3,5 mm de diàmetre, bastidor de 3,5x2 m de tub de 40 mm de diàmetre per a fixar a peus prefabricats de formigó, per a 20 usos, per a seguretat i salut	1,000 x 0,72000 = 0,72000
			Subtotal:	0,77100 0,77100
			DESPESES AUXILIARS	1,50 % 0,03041
			COST DIRECTE	2,82841
			DESPESES INDIRECTES	0,00 % 0,00000
			COST EXECUCIÓ MATERIAL	2,82841
P-25	PBBL-56GK	u	Placa de senyalització de seguretat laboral, de planxa d'acer llisa serigrafiada, de 40x33 cm, fixada mecànicament i amb el desmuntatge inclòs	Rend.: 1,000 20,47 €
			Unitats	Preu
			Parcial	Import
			Subtotal:	3,04050 3,04050
			COST DIRECTE	3,04050
			DESPESES INDIRECTES	0,00 % 0,00000
			COST EXECUCIÓ MATERIAL	3,04050
			Unitats	Preu
			Parcial	Import
			Subtotal:	17,39840 17,39840
			DESPESES AUXILIARS	1,00 % 0,03041
			COST DIRECTE	20,46931
			DESPESES INDIRECTES	0,00 % 0,00000
			COST EXECUCIÓ MATERIAL	20,46931
P-26	PBC4-56GY	m	Cinta d'abalisament reflectora, amb un suport cada 5 m i amb el desmuntatge inclòs	Rend.: 1,000 6,52 €
			Unitats	Preu
			Parcial	Import
			Subtotal:	1,31755 1,31755
			COST DIRECTE	1,31755
			DESPESES INDIRECTES	0,00 % 0,00000
			COST EXECUCIÓ MATERIAL	1,31755
			Unitats	Preu
			Parcial	Import
			Subtotal:	5,19400 5,19400
			COST DIRECTE	5,19400
			DESPESES INDIRECTES	0,00 % 0,00000
			COST EXECUCIÓ MATERIAL	5,19400

JUSTIFICACIÓ DE PREUS

Pàg.: 23

PARTIDES D'OBRA

NÚM	CODI	UA	DESCRIPCIÓ		PREU	
			DESPESES AUXILIARS	1,00 %	0,01318	
			COST DIRECTE		6,52473	
			DESPESES INDIRECTES	0,00 %	0,00000	
			COST EXECUCIÓ MATERIAL		6,52473	
P-27	PBCD-56H6	m	Tanca mòbil metàl·lica de 2,5 m de llargària i 1 m d'alçària i amb el desmuntatge inclòs	Rend.: 1,000	6,12 €	
			Unitats	Preu	Parcial	Import
Ma d'obra						
	A0D-0009	h	Manobre per a seguretat i salut	0,060 /R x	20,27000 =	1,21620
			Subtotal:			1,21620
Materials						
	BBCI-0R99	m	Tanca mòbil metàl·lica de 2,5 m de llargària i 1 m d'alçària, per a 4 usos, per a seguretat i salut	0,400 x	12,24000 =	4,89600
			Subtotal:			4,89600
			DESPESES AUXILIARS	1,00 %		0,01216
			COST DIRECTE			6,12436
			DESPESES INDIRECTES	0,00 %		0,00000
			COST EXECUCIÓ MATERIAL			6,12436
P-28	PM33-5T8R	u	Extintor de pols seca, de 6 kg de càrrega, amb pressió incorporada, pintat, amb suport a la paret i amb el desmuntatge inclòs	Rend.: 1,000	48,19 €	
			Unitats	Preu	Parcial	Import
Ma d'obra						
	A0F-0015	h	Oficial 1a per a seguretat i salut	0,200 /R x	22,93000 =	4,58600
	A01-FEPM	h	Ajudant per a seguretat i salut	0,200 /R x	21,36000 =	4,27200
			Subtotal:			8,85800
Materials						
	BM33-0TC8	u	Part proporcional d'elements especials per a extintors, per a seguretat i salut	1,000 x	0,34000 =	0,34000
	BM33-0T4T	u	Extintor de pols seca, de càrrega 6 kg, amb pressió incorporada, pintat, per a seguretat i salut	1,000 x	38,86000 =	38,86000
			Subtotal:			39,20000
			DESPESES AUXILIARS	1,50 %		0,13287
			COST DIRECTE			48,19087
			DESPESES INDIRECTES	0,00 %		0,00000
			COST EXECUCIÓ MATERIAL			48,19087

JUSTIFICACIÓ DE PREUS

Pàg.: 24

PARTIDES D'OBRA

NÚM	CODI	UA	DESCRIPCIÓ		PREU	
P-29	PQU0-566V	u	Armari metàl·lic individual de doble compartiment interior, de 0,4x0,5x1,8 m, col·locat i amb el desmuntatge inclòs	Rend.: 1,000	67,44 €	
			Unitats	Preu	Parcial	Import
Ma d'obra						
	A0D-0009	h	Manobre per a seguretat i salut	0,250 /R x	20,27000 =	5,06750
			Subtotal:			5,06750
Materials						
	BQU0-0TH	u	Armari metàl·lic individual amb doble compartiment interior, de 0,4x0,5x1,8 m, per a 3 usos, per a seguretat i salut	1,000 x	62,25000 =	62,25000
			Subtotal:			62,25000
			DESPESES AUXILIARS	2,50 %		0,12669
			COST DIRECTE			67,44419
			DESPESES INDIRECTES	0,00 %		0,00000
			COST EXECUCIÓ MATERIAL			67,44419
P-30	PQU1-49TI	u	Banc de fusta amb capacitat per a 3 persones, col·locat i amb el desmuntatge inclòs	Rend.: 1,000	17,84 €	
			Unitats	Preu	Parcial	Import
Ma d'obra						
	A0D-0009	h	Manobre per a seguretat i salut	0,150 /R x	20,27000 =	3,04050
			Subtotal:			3,04050
Materials						
	BQU1-0THY	u	Banc de fusta amb capacitat per a 3 persones per a 4 usos, per a seguretat i salut	0,250 x	58,89000 =	14,72250
			Subtotal:			14,72250
			DESPESES AUXILIARS	2,50 %		0,07601
			COST DIRECTE			17,83901
			DESPESES INDIRECTES	0,00 %		0,00000
			COST EXECUCIÓ MATERIAL			17,83901
P-31	PQU2-65LE	u	Curset de primers auxilis i socorrisme	Rend.: 1,000	214,97 €	
			Unitats	Preu	Parcial	Import
Materials						
	BQU2-19OB	u	Curset de primers auxilis i socorrisme	1,000 x	214,97000 =	214,97000
			Subtotal:			214,97000

JUSTIFICACIÓ DE PREUS

Pàg.: 25

PARTIDES D'OBRA

NÚM	CODI	UA	DESCRIPCIÓ	PREU
			COST DIRECTE	214,97000
			DESPESES INDIRECTES 0,00 %	0,00000
			COST EXECUCIÓ MATERIAL	214,97000
P-32	PQU3-0234	u	Farmaciola d'armari, amb el contingut establert a l'ordenança general de seguretat i salut en el treball	Rend.: 1,000 121,18 €
			Unitats	Preu
			Parcial	Import
			Materials	
			BQU3-0TIB u	Farmaciola tipus armari, amb el contingut establert a l'ordenança general de seguretat i salut en el treball
			1,000 x 121,18000 =	121,18000
			Subtotal:	121,18000 121,18000
			COST DIRECTE	121,18000
			DESPESES INDIRECTES 0,00 %	0,00000
			COST EXECUCIÓ MATERIAL	121,18000
P-33	PQU4-65LW	u	Forn microones per a escalfar menjars, col·locat i amb el desmuntatge inclòs	Rend.: 1,000 79,59 €
			Unitats	Preu
			Parcial	Import
			Ma d'obra	
			A0D-0009 h	Manobre per a seguretat i salut
			0,050 /R x 20,27000 =	1,01350
			Subtotal:	1,01350 1,01350
			Materials	
			BQU4-1907 u	Forn microones, per a 2 usos, per a seguretat i salut
			1,000 x 78,55000 =	78,55000
			Subtotal:	78,55000 78,55000
			DESPESES AUXILIARS 2,50 %	0,02534
			COST DIRECTE	79,58884
			DESPESES INDIRECTES 0,00 %	0,00000
			COST EXECUCIÓ MATERIAL	79,58884
P-34	PQU5-0237	u	Llitera metàl·lica rígida amb base de lona, per a salvament	Rend.: 1,000 203,79 €
			Unitats	Preu
			Parcial	Import
			Materials	
			BQU5-0TJD u	Llitera metàl·lica rígida amb base de lona, per a salvament
			1,000 x 203,79000 =	203,79000
			Subtotal:	203,79000 203,79000

JUSTIFICACIÓ DE PREUS

Pàg.: 26

PARTIDES D'OBRA

NÚM	CODI	UA	DESCRIPCIÓ	PREU
			COST DIRECTE	203,79000
			DESPESES INDIRECTES 0,00 %	0,00000
			COST EXECUCIÓ MATERIAL	203,79000
P-35	PQU6-0239	u	Manta de cotó i fibra sintètica de 110x210 cm	Rend.: 1,000 21,74 €
			Unitats	Preu
			Parcial	Import
			Materials	
			BQU6-0TJE u	Manta de cotó i fibra sintètica de 110x210 cm
			1,000 x 21,74000 =	21,74000
			Subtotal:	21,74000 21,74000
			COST DIRECTE	21,74000
			DESPESES INDIRECTES 0,00 %	0,00000
			COST EXECUCIÓ MATERIAL	21,74000
P-36	PQU7-0238	u	Material sanitari per a assortir una farmaciola amb el contingut establert a l'ordenança general de seguretat i salut en el treball	Rend.: 1,000 80,29 €
			Unitats	Preu
			Parcial	Import
			Materials	
			BQU7-0TJC u	Material sanitari per a assortir una farmaciola, amb el contingut establert a l'ordenança general de seguretat i salut en el treball
			1,000 x 80,29000 =	80,29000
			Subtotal:	80,29000 80,29000
			COST DIRECTE	80,29000
			DESPESES INDIRECTES 0,00 %	0,00000
			COST EXECUCIÓ MATERIAL	80,29000
P-37	PQU8-65LV	u	Mirall de lluna incolora de 3 mm de gruix, col·locat adherit sobre tauler de fusta	Rend.: 1,000 54,29 €
			Unitats	Preu
			Parcial	Import
			Ma d'obra	
			A0F-0015 h	Oficial 1a per a seguretat i salut
			1,000 /R x 22,93000 =	22,93000
			Subtotal:	22,93000 22,93000
			Materials	
			BC1K-0WN m2	Mirall de lluna incolora de gruix 3 mm, per a seguretat i salut
			1,000 x 30,79000 =	30,79000
			Subtotal:	30,79000 30,79000

JUSTIFICACIÓ DE PREUS

Pàg.: 27

PARTIDES D'OBRA

NÚM	CODI	UA	DESCRIPCIÓ	PREU
			DESPESES AUXILIARS	2,50 % 0,57325
			COST DIRECTE	54,29325
			DESPESES INDIRECTES	0,00 % 0,00000
			COST EXECUCIÓ MATERIAL	54,29325
P-38	PQUA-7B46	mes	Lloguer de mòdul prefabricat per a equipament d'oficina a obra de 3,7x2,3 m amb paret de tauler fenòlic, paviment de lamel·les d'acer galvanitzat, instal·lació elèctrica amb un punt de llum, interruptor, endolls, i quadre de protecció	Rend.: 1,000 56,81 €
			Unitats	Preu
			Parcial	Import
			Materials	
			BQUB-1711 mes	Lloguer de mòdul prefabricat per a equipament d'oficina en obra de 3,7x2,3 m amb paret de tauler fenòlic, paviment de lamel·les d'acer galvanitzat, instal·lació elèctrica amb un punt de llum, interruptor, endolls, i quadre de protecció
			1,000 x 56,81000 =	56,81000
			Subtotal:	56,81000 56,81000
			COST DIRECTE	56,81000
			DESPESES INDIRECTES	0,00 % 0,00000
			COST EXECUCIÓ MATERIAL	56,81000
P-39	PQUD-BIQY	mes	Lloguer de mòdul prefabricat per a equipament sanitaris a obra de 2,4x2,6 m amb tancaments formats per placa de dues planxes d'acer prelacat i aïllament interior de 40mm de gruix i paviment format per tauler aglomerat hidròfug amb acabat de PVC sobre xapa galvanitzada i llana mineral de vidre, instal·lació elèctrica 1 punt de llum, interruptor, endolls i protecció diferencial, i equipat amb 1 inodor, 2 dutxes, lavabo col·lectiu amb 1 aixeta i termos elèctric 50 litres	Rend.: 1,000 61,31 €
			Unitats	Preu
			Parcial	Import
			Materials	
			BQUC-2RBF mes	Lloguer de mòdul prefabricat per a equipament sanitaris a obra de 2,4x2,6 m amb tancaments formats per placa de dues planxes d'acer prelacat i aïllament interior de 40mm de gruix i paviment format per tauler aglomerat hidròfug amb acabat de PVC sobre xapa galvanitzada i llana mineral de vidre, instal·lació elèctrica amb 1 punt de llum, interruptor, endolls i protecció diferencial, i equipat amb 1 inodor, 2 dutxes, lavabo col·lectiu amb 1 aixeta i termos elèctric 50 litres
			1,000 x 61,31000 =	61,31000
			Subtotal:	61,31000 61,31000

JUSTIFICACIÓ DE PREUS

Pàg.: 28

PARTIDES D'OBRA

NÚM	CODI	UA	DESCRIPCIÓ	PREU
			COST DIRECTE	61,31000
			DESPESES INDIRECTES	0,00 % 0,00000
			COST EXECUCIÓ MATERIAL	61,31000
P-40	PQUE-BIQS	mes	Lloguer de mòdul prefabricat per equipament de vestidors a obra de 3,7x2,4 m amb tancaments formats per placa de dues planxes d'acer prelacat i aïllament interior de 40mm de gruix i paviment format per tauler aglomerat hidròfug amb acabat de PVC sobre xapa galvanitzada i llana mineral de vidre, instal·lació elèctrica 1 punt de llum, interruptor, endolls i protecció diferencial	Rend.: 1,000 58,25 €
			Unitats	Preu
			Parcial	Import
			Materials	
			BQUE-2RB7 mes	Lloguer de mòdul prefabricat per equipament de vestidors a obra de 3,7x2,4 m amb tancaments formats per placa de dues planxes d'acer prelacat i aïllament interior de 40mm de gruix i paviment format per tauler aglomerat hidròfug amb acabat de PVC sobre xapa galvanitzada i llana mineral de vidre, instal·lació elèctrica amb 1 punt de llum, interruptor, endolls i protecció diferencial
			1,000 x 58,25000 =	58,25000
			Subtotal:	58,25000 58,25000
			COST DIRECTE	58,25000
			DESPESES INDIRECTES	0,00 % 0,00000
			COST EXECUCIÓ MATERIAL	58,25000
P-41	PQUI-566W	u	Nevera elèctrica, de 100 l de capacitat, col·locada i amb el desmuntatge inclòs	Rend.: 1,000 118,38 €
			Unitats	Preu
			Parcial	Import
			Ma d'obra	
			A0D-0009 h	Manobre per a seguretat i salut
			0,350 /R x 20,27000 =	7,09450
			Subtotal:	7,09450 7,09450
			Materials	
			BQUF-0T16 u	Nevera elèctrica, de 100 l de capacitat, per a 2 usos, per a seguretat i salut
			1,000 x 111,11000 =	111,11000
			Subtotal:	111,11000 111,11000
			DESPESES AUXILIARS	2,50 % 0,17736
			COST DIRECTE	118,38186
			DESPESES INDIRECTES	0,00 % 0,00000
			COST EXECUCIÓ MATERIAL	118,38186

JUSTIFICACIÓ DE PREUS

Pàg.: 29

PARTIDES D'OBRA

NÚM	CODI	UA	DESCRIPCIÓ					PREU
P-42	PQUL-566X	u	Planxa elèctrica per a escalfar menjars, de 60x45 cm, col·locada i amb el desmuntatge inclòs	Rend.: 1,000				68,13 €
				Unitats	Preu	Parcial	Import	
	Ma d'obra							
	AOD-0009	h	Manobre per a seguretat i salut	0,150 /R x	20,27000 =	3,04050		
				Subtotal:		3,04050	3,04050	
	Materials							
	BQUH-0T17	u	Planxa elèctrica per a escalfar menjars, de 60x45 cm, per a 2 usos, per a seguretat i salut	1,000 x	65,01000 =	65,01000		
				Subtotal:		65,01000	65,01000	
			DESPESES AUXILIARS		2,50 %		0,07601	
			COST DIRECTE				68,12651	
			DESPESES INDIRECTES		0,00 %		0,00000	
			COST EXECUCIÓ MATERIAL				68,12651	
P-43	PQUM-566Y	u	Recipient per a recollida d'escombraries, de 100 l de capacitat, col·locat i amb el desmuntatge inclòs	Rend.: 1,000				50,63 €
				Unitats	Preu	Parcial	Import	
	Ma d'obra							
	AOD-0009	h	Manobre per a seguretat i salut	0,100 /R x	20,27000 =	2,02700		
				Subtotal:		2,02700	2,02700	
	Materials							
	BQUI-0T18	u	Recipient per a recollida d'escombraries de 100 l de capacitat, per a seguretat i salut	1,000 x	48,55000 =	48,55000		
				Subtotal:		48,55000	48,55000	
			DESPESES AUXILIARS		2,50 %		0,05068	
			COST DIRECTE				50,62768	
			DESPESES INDIRECTES		0,00 %		0,00000	
			COST EXECUCIÓ MATERIAL				50,62768	
P-44	PQUN-65LD	u	Reconeixement mèdic	Rend.: 1,000				39,79 €
				Unitats	Preu	Parcial	Import	
	Materials							
	BQUJ-190A	u	Reconeixement mèdic	1,000 x	39,79000 =	39,79000		
				Subtotal:		39,79000	39,79000	
			COST DIRECTE				39,79000	
			DESPESES INDIRECTES		0,00 %		0,00000	
			COST EXECUCIÓ MATERIAL				39,79000	

AMIDAMENTS

Pàg.: 1

Obra 01 PRESSUPOST 24014 LOT 02
 Capítol 01 PROTECCIONS PERSONALS

NUM.	CODI	UA	DESCRIPCIÓ
1	P1477-65LG	u	Casc de seguretat per a ús normal, contra cops, de polietilè amb un pes màxim de 400 g, homologat segons UNE-EN 812
			AMIDAMENT DIRECTE <input type="text" value="10,000"/>
2	P1477-65LK	u	Casc de seguretat, de polietilè, amb un pes màxim de 400 g, amb protectors auditius i pantalla facial amb visor de malla de reixeta metàl·lica, acoblada amb arnès abatible, homologat segons UNE-EN 812, UNE-EN 352-3 i UNE-EN 1731
			AMIDAMENT DIRECTE <input type="text" value="5,000"/>
3	P147Z-FITL	u	Ulleres de seguretat antiimpactes polivalents utilitzables sobreposades a ulleres graduades, amb muntura universal, amb visor transparent i tractament contra l'entelament, els ultraviolats, el ratllament i antiestàtic, homologades segons UNE-EN 167 i UNE-EN 168
			AMIDAMENT DIRECTE <input type="text" value="5,000"/>
4	P1473-EPWW	u	Protector auditiu d'auricular, acoblat al cap amb arnès i orelles antisoroll, homologat segons UNE-EN 352-1 i UNE-EN 458
			AMIDAMENT DIRECTE <input type="text" value="5,000"/>
5	P147O-EPWY	u	Mascareta autofiltrant contra polsims i vapors tòxics, homologada segons UNE-EN 405
			AMIDAMENT DIRECTE <input type="text" value="10,000"/>
6	P147L-EQD9	u	Parella de guants antihumitat resistents als productes químics, de neoprè sense suport i folrat de cotó, amb maniguets fins a mig avantbraç
			AMIDAMENT DIRECTE <input type="text" value="10,000"/>
7	P147K-EQDO	u	Parella de guants de material aïllant per a treballs elèctrics, classe 00, logotip color beix, tensió màxima 500 V, homologats segons UNE-EN 420
			AMIDAMENT DIRECTE <input type="text" value="5,000"/>
8	P1474-65MZ	u	Parella de botes de seguretat resistents a la humitat, de pell rectificada, amb turmellera encoixinada sola antilliscant i antiestàtica, falca amortidora per al taló, llengüeta de manxa, de despreniment ràpid, amb puntera metàl·lica
			AMIDAMENT DIRECTE <input type="text" value="10,000"/>
9	P1487-EQE2	u	Granota de treball per a construcció, de polièster i cotó (65%-35%), color beix, trama 240, amb butxaques interiors, homologada segons UNE-EN 340
			AMIDAMENT DIRECTE <input type="text" value="5,000"/>
10	P147Y-EPWX	u	Protector auditiu de tap d'escuma, homologat segons UNE-EN 352-2 i UNE-EN 458
			AMIDAMENT DIRECTE <input type="text" value="20,000"/>
11	P147R-65N4	u	Parella de plantilles anticlaus de fleix d'acer de 0,4 mm de gruix, de 120 kg de resistència a la perforació, pintades amb pintures epoxi i folrades, homologades segons UNE-EN ISO 20344 i UNE-EN 12568

EUR

AMIDAMENTS

Pàg.: 2

NUM.	CODI	UA	DESCRIPCIÓ
			AMIDAMENT DIRECTE <input type="text" value="20,000"/>
12	P147Q-65M3	u	Pantalla facial per a soldadura elèctrica, amb marc abatible de mà i suport de polièster reforçat amb fibra de vidre vulcanitzada d'1,35 mm de gruix, amb visor inactínic semifosc amb protecció DIN 12, homologada segons UNE-EN 175
			AMIDAMENT DIRECTE <input type="text" value="5,000"/>
13	P147Q-65M2	u	Pantalla facial per a protegir contra la projecció de partícules i a l'encebament d'arcs elèctrics, de policarbonat transparent, abatible i per a acoblar al casc amb arnès dielèctric
			AMIDAMENT DIRECTE <input type="text" value="5,000"/>
14	P15A3-EQFO	u	Cinturó portaeines
			AMIDAMENT DIRECTE <input type="text" value="5,000"/>

NUM.	CODI	UA	DESCRIPCIÓ
			AMIDAMENT DIRECTE <input type="text" value="2,000"/>
1	P16C-67C8	u	Reunió del comitè de Seguretat i Salut constituït per 6 persones
			AMIDAMENT DIRECTE <input type="text" value="10,000"/>
2	P169-67C9	h	Informació en Seguretat i Salut per als riscos específics de l'obra
			AMIDAMENT DIRECTE <input type="text" value="10,000"/>
3	P161-79K6	u	Assistència d'oficial a reunió del comitè de Seguretat i Salut
			AMIDAMENT DIRECTE <input type="text" value="10,000"/>
4	PBBL-56GK	u	Placa de senyalització de seguretat laboral, de planxa d'acer llisa serigrafiada, de 40x33 cm, fixada mecànicament i amb el desmuntatge inclòs
			AMIDAMENT DIRECTE <input type="text" value="3,000"/>
5	PM33-5T8R	u	Extintor de pols seca, de 6 kg de càrrega, amb pressió incorporada, pintat, amb suport a la paret i amb el desmuntatge inclòs
			AMIDAMENT DIRECTE <input type="text" value="3,000"/>
6	PBC4-56GY	m	Cinta d'abalisament reflectora, amb un suport cada 5 m i amb el desmuntatge inclòs
			AMIDAMENT DIRECTE <input type="text" value="25,000"/>
7	PBCD-56H6	m	Tanca mòbil metàl·lica de 2,5 m de llargària i 1 m d'alçària i amb el desmuntatge inclòs
			AMIDAMENT DIRECTE <input type="text" value="10,000"/>
8	P1510-35FE	u	Anellat per a escales de mà, amb platines d'acer de 50x5 mm col·locades horitzontalment cada 40 cm i unides amb 5 tires verticals de la mateixa platina
			AMIDAMENT DIRECTE <input type="text" value="2,000"/>
9	P15A7-EQFI	m2	Lona de polietilè amb malla de reforç i traus perimetrals per a recobriments de càrrega de caixa de camió

EUR

AMIDAMENTS

Pàg.: 3

NUM.	CODI	UA	DESCRIPCIÓ	AMIDAMENT DIRECTE
10	P15B4-EQFX	u	Escala portàtil dielèctrica de fibra de vidre i llargària 3,2 m	20,000
11	P15B6-EQFV	u	Plataforma aïllant de base per a treball en quadres elèctrics de distribució de 100x100 cm i de gruix 3 mm	1,000
12	P15B1-EQFW	u	Banqueta aïllant de potes fixes per a treballs en tensió, segons UNE 204001	1,000
<hr/>				
Obra	01	PRESSUPOST 24014 LOT 02		
Capítol	03	EQUIPAMENTS		
1	PQU0-566V	u	Armari metàl·lic individual de doble compartiment interior, de 0.4x0.5x1,8 m, col·locat i amb el desmuntatge inclòs	5,000
2	PQU1-49TI	u	Banc de fusta amb capacitat per a 3 persones, col·locat i amb el desmuntatge inclòs	2,000
3	PQU3-0234	u	Farmaciola d'armari, amb el contingut establert a l'ordenança general de seguretat i salut en el treball	1,000
4	P15Z1-67CA	h	Senyalers	5,000
5	P15Z0-67C7	h	Brigada de seguretat per a manteniment i reposició de les proteccions	5,000
6	PQU7-0238	u	Material sanitari per a assortir una farmaciola amb el contingut establert a l'ordenança general de seguretat i salut en el treball	1,000
7	PQU6-0239	u	Manta de cotó i fibra sintètica de 110x210 cm	2,000
8	PQU5-0237	u	Llitera metàl·lica rígida amb base de lona, per a salvament	1,000
9	PQU2-65LE	u	Curset de primers auxilis i socorrisme	1,000

EUR

AMIDAMENTS

Pàg.: 4

10	PQUN-65LD	u	Reconeixement mèdic	AMIDAMENT DIRECTE	5,000
11	PQUM-566Y	u	Recipient per a recollida d'escombraries, de 100 l de capacitat, col·locat i amb el desmuntatge inclòs	AMIDAMENT DIRECTE	1,000
12	PQUI-566W	u	Nevera elèctrica, de 100 l de capacitat, col·locada i amb el desmuntatge inclòs	AMIDAMENT DIRECTE	1,000
13	PQUL-566X	u	Planxa elèctrica per a escalfar menjars, de 60x45 cm, col·locada i amb el desmuntatge inclòs	AMIDAMENT DIRECTE	1,000
14	PQU8-65LV	u	Mirall de lluna incolora de 3 mm de gruix, col·locat adherit sobre tauler de fusta	AMIDAMENT DIRECTE	1,000
15	PQU4-65LW	u	Forn microones per a escalfar menjars, col·locat i amb el desmuntatge inclòs	AMIDAMENT DIRECTE	1,000
16	PQUD-BIQY	mes	Lloguer de mòdul prefabricat per a equipament sanitaris a obra de 2,4x2,6 m amb tancaments formats per placa de dues planxes d'acer prelacat i aïllament interior de 40mm de gruix i paviment format per tauler aglomerat hidròfug amb acabat de PVC sobre xapa galvanitzada i llana mineral de vidre, instal·lació elèctrica 1 punt de llum, interruptor, endolls i protecció diferencial, i equipat amb 1 inodor, 2 dutxes, lavabo col·lectiu amb 1 aixeta i termos elèctric 50 litres	AMIDAMENT DIRECTE	5,000
17	PQUE-BIQS	mes	Lloguer de mòdul prefabricat per equipament de vestidors a obra de 3,7x2,4 m amb tancaments formats per placa de dues planxes d'acer prelacat i aïllament interior de 40mm de gruix i paviment format per tauler aglomerat hidròfug amb acabat de PVC sobre xapa galvanitzada i llana mineral de vidre, instal·lació elèctrica 1 punt de llum, interruptor, endolls i protecció diferencial	AMIDAMENT DIRECTE	5,000
18	PQUA-7B46	mes	Lloguer de mòdul prefabricat per a equipament d'oficina a obra de 3,7x2,3 m amb paret de tauler fenòlic, paviment de lamel·les d'acer galvanitzat, instal·lació elèctrica amb un punt de llum, interruptor, endolls, i quadre de protecció	AMIDAMENT DIRECTE	5,000

EUR

3. QUADRE DE PREUS N°1

QUADRE DE PREUS NÚMERO 1

Pàg.: 1

NÚMERO	CODI	UA	DESCRIPCIÓ	PREU
P-1	P1473-EPWW	u	Protector auditiu d'auricular, acoblat al cap amb arnès i orelles antisoroll, homologat segons UNE-EN 352-1 i UNE-EN 458 (VINT EUROS AMB NORANTA-UN CÈNTIMS)	20,91 €
P-2	P1474-65MZ	u	Parella de botes de seguretat resistents a la humitat, de pell rectificada, amb turmellera encoixinada sola antilliscant i antiestàtica, falca amortidora per al taló, llengüeta de manxa, de despreniment ràpid, amb puntera metàl·lica (VINT-I-SET EUROS AMB VINT CÈNTIMS)	27,20 €
P-3	P1477-65LG	u	Casc de seguretat per a ús normal, contra cops, de polietilè amb un pes màxim de 400 g, homologat segons UNE-EN 812 (SIS EUROS AMB VUITANTA-CINC CÈNTIMS)	6,85 €
P-4	P1477-65LK	u	Casc de seguretat, de polietilè, amb un pes màxim de 400 g, amb protectors auditiu i pantalla facial amb visor de malla de reixeta metàl·lica, acoblada amb arnès abatible, homologat segons UNE-EN 812, UNE-EN 352-3 i UNE-EN 1731 (CINQUANTA-TRES EUROS AMB CINQUANTA-UN CÈNTIMS)	53,51 €
P-5	P147K-EQDO	u	Parella de guants de material aïllant per a treballs elèctrics, classe 00, logotip color beix, tensió màxima 500 V, homologats segons UNE-EN 420 (VINT-I-DOS EUROS AMB NORANTA-UN CÈNTIMS)	22,91 €
P-6	P147L-EQD9	u	Parella de guants antihumitat resistents als productes químics, de neoprè sense suport i folrat de cotó, amb maniguets fins a mig avantbraç (NOU EUROS AMB NORANTA-SIS CÈNTIMS)	9,96 €
P-7	P147O-EPWY	u	Mascareta autofiltrant contra polsims i vapors tòxics, homologada segons UNE-EN 405 (ZERO EUROS AMB SETANTA-VUIT CÈNTIMS)	0,78 €
P-8	P147Q-65M2	u	Pantalla facial per a protegir contra la projecció de partícules i a l'encebament d'arcs elèctrics, de policarbonat transparent, abatible i per a acoblar al casc amb arnès dielèctric (CATORZE EUROS AMB QUARANTA-CINC CÈNTIMS)	14,45 €
P-9	P147Q-65M3	u	Pantalla facial per a soldadura elèctrica, amb marc abatible de mà i suport de polièster reforçat amb fibra de vidre vulcanitzada d'1,35 mm de gruix, amb visor inactínic semifosc amb protecció DIN 12, homologada segons UNE-EN 175 (ONZE EUROS AMB TRENTA-NOU CÈNTIMS)	11,39 €
P-10	P147R-65N4	u	Parella de plantilles anticlaus de fleix d'acer de 0,4 mm de gruix, de 120 kg de resistència a la perforació, pintades amb pintures epoxi i folrades, homologades segons UNE-EN ISO 20344 i UNE-EN 12568 (DOS EUROS AMB NORANTA-VUIT CÈNTIMS)	2,98 €
P-11	P147Y-EPWX	u	Protector auditiu de tap d'escuma, homologat segons UNE-EN 352-2 i UNE-EN 458 (ZERO EUROS AMB VINT-I-SIS CÈNTIMS)	0,26 €
P-12	P147Z-FITL	u	Ulleres de seguretat antiimpactes polivalents utilitzables sobreposades a ulleres graduades, amb muntura universal, amb visor transparent i tractament contra l'entelament, els ultraviolats, el raïllament i antiestàtic, homologades segons UNE-EN 167 i UNE-EN 168 (SET EUROS AMB DINOÜ CÈNTIMS)	7,19 €
P-13	P1487-EQE2	u	Granota de treball per a construcció, de polièster i cotó (65%-35%), color beix, trama 240, amb butxaques interiors, homologada segons UNE-EN 340 (VINT-I-NOU EUROS)	29,00 €

QUADRE DE PREUS NÚMERO 1

Pàg.: 2

NÚMERO	CODI	UA	DESCRIPCIÓ	PREU
P-14	P1510-35FE	u	Anellat per a escales de mà, amb platines d'acer de 50x5 mm col·locades horitzontalment cada 40 cm i unides amb 5 tires verticals de la mateixa platina (VUITANTA-DOS EUROS AMB QUATRE CÈNTIMS)	82,04 €
P-15	P15A3-EQFO	u	Cinturó portaeines (VINT-I-DOS EUROS AMB QUARANTA-NOU CÈNTIMS)	22,49 €
P-16	P15A7-EQFI	m2	Lona de polietilè amb malla de reforç i traus perimetrals per a recobriments de càrrega de caixa de camió (TRES EUROS AMB SEIXANTA-DOS CÈNTIMS)	3,62 €
P-17	P15B1-EQFW	u	Banqueta aïllant de potes fixes per a treballs en tensió, segons UNE 204001 (VUITANTA EUROS AMB NORANTA-CINC CÈNTIMS)	80,95 €
P-18	P15B4-EQFX	u	Escala portàtil dielèctrica de fibra de vidre i llargària 3,2 m (TRES-CENTS UN EUROS AMB VUITANTA-VUIT CÈNTIMS)	301,88 €
P-19	P15B6-EQFV	u	Plataforma aïllant de base per a treball en quadres elèctrics de distribució de 100x100 cm i de gruix 3 mm (QUARANTA-SET EUROS AMB NORANTA-VUIT CÈNTIMS)	47,98 €
P-20	P15Z0-67C7	h	Brigada de seguretat per a manteniment i reposició de les proteccions (QUARANTA-TRES EUROS AMB SEIXANTA-TRES CÈNTIMS)	43,63 €
P-21	P15Z1-67CA	h	Senyalers (VINT EUROS AMB QUARANTA-SET CÈNTIMS)	20,47 €
P-22	P161-79K6	u	Assistència d'oficial a reunió del comitè de Seguretat i Salut (VINT-I-DOS EUROS AMB NORANTA-TRES CÈNTIMS)	22,93 €
P-23	P169-67C9	h	Informació en Seguretat i Salut per als riscos específics de l'obra (VINT EUROS AMB VINT-I-SET CÈNTIMS)	20,27 €
P-24	P16C-67C8	u	Reunió del comitè de Seguretat i Salut constituït per 6 persones (CENT TRENTA-SET EUROS AMB CINQUANTA-VUIT CÈNTIMS)	137,58 €
P-25	PBBL-56GK	u	Placa de senyalització de seguretat laboral, de planxa d'acer llisa serigrafiada, de 40x33 cm, fixada mecànicament i amb el desmuntatge inclòs (VINT EUROS AMB QUARANTA-SET CÈNTIMS)	20,47 €
P-26	PBC4-56GY	m	Cinta d'abalament reflectora, amb un suport cada 5 m i amb el desmuntatge inclòs (SIS EUROS AMB CINQUANTA-DOS CÈNTIMS)	6,52 €
P-27	PBCD-56H6	m	Tanca mòbil metàl·lica de 2,5 m de llargària i 1 m d'alçària i amb el desmuntatge inclòs (SIS EUROS AMB DOTZE CÈNTIMS)	6,12 €
P-28	PM33-5T8R	u	Extintor de pols seca, de 6 kg de càrrega, amb pressió incorporada, pintat, amb suport a la paret i amb el desmuntatge inclòs (QUARANTA-VUIT EUROS AMB DINOÜ CÈNTIMS)	48,19 €
P-29	PQU0-566V	u	Armari metàl·lic individual de doble compartiment interior, de 0,4x0,5x1,8 m, col·locat i amb el desmuntatge inclòs (SEIXANTA-SET EUROS AMB QUARANTA-QUATRE CÈNTIMS)	67,44 €

QUADRE DE PREUS NÚMERO 1

Pàg.: 3

NÚMERO	CODI	UA	DESCRIPCIÓ	PREU
P-30	PQU1-49TI	u	Banc de fusta amb capacitat per a 3 persones, col·locat i amb el desmuntatge inclòs (DISSET EUROS AMB VUITANTA-QUATRE CÈNTIMS)	17,84 €
P-31	PQU2-65LE	u	Curset de primers auxilis i socorrisme (DOS-CENTS CATORZE EUROS AMB NORANTA-SET CÈNTIMS)	214,97 €
P-32	PQU3-0234	u	Farmaciola d'armari, amb el contingut establert a l'ordenança general de seguretat i salut en el treball (CENT VINT-I-UN EUROS AMB DIVUIT CÈNTIMS)	121,18 €
P-33	PQU4-65LW	u	Forn microones per a escalfar menjars, col·locat i amb el desmuntatge inclòs (SETANTA-NOU EUROS AMB CINQUANTA-NOU CÈNTIMS)	79,59 €
P-34	PQU5-0237	u	Llitera metàl·lica rígida amb base de lona, per a salvament (DOS-CENTS TRES EUROS AMB SETANTA-NOU CÈNTIMS)	203,79 €
P-35	PQU6-0239	u	Manta de cotó i fibra sintètica de 110x210 cm (VINT-I-UN EUROS AMB SETANTA-QUATRE CÈNTIMS)	21,74 €
P-36	PQU7-0238	u	Material sanitari per a assortir una farmaciola amb el contingut establert a l'ordenança general de seguretat i salut en el treball (VUITANTA EUROS AMB VINT-I-NOU CÈNTIMS)	80,29 €
P-37	PQU8-65LV	u	Mirall de lluna incolora de 3 mm de gruix, col·locat adherit sobre tauler de fusta (CINQUANTA-QUATRE EUROS AMB VINT-I-NOU CÈNTIMS)	54,29 €
P-38	PQUA-7B46	mes	Lloguer de mòdul prefabricat per a equipament d'oficina a obra de 3,7x2,3 m amb paret de tauler fenòlic, paviment de lamel·les d'acer galvanitzat, instal·lació elèctrica amb un punt de llum, interruptor, endolls, i quadre de protecció (CINQUANTA-SIS EUROS AMB VUITANTA-UN CÈNTIMS)	56,81 €
P-39	PQUD-BIQY	mes	Lloguer de mòdul prefabricat per a equipament sanitaris a obra de 2,4x2,6 m amb tancaments formats per placa de dues planxes d'acer prelacat i aïllament interior de 40mm de gruix i paviment format per tauler aglomerat hidròfug amb acabat de PVC sobre xapa galvanitzada i llana mineral de vidre, instal·lació elèctrica 1 punt de llum, interruptor, endolls i protecció diferencial, i equipat amb 1 inodor, 2 dutxes, lavabo col·lectiu amb 1 aixeta i termos elèctric 50 litres (SEIXANTA-UN EUROS AMB TRENTA-UN CÈNTIMS)	61,31 €
P-40	PQUE-BIQS	mes	Lloguer de mòdul prefabricat per equipament de vestidors a obra de 3,7x2,4 m amb tancaments formats per placa de dues planxes d'acer prelacat i aïllament interior de 40mm de gruix i paviment format per tauler aglomerat hidròfug amb acabat de PVC sobre xapa galvanitzada i llana mineral de vidre, instal·lació elèctrica 1 punt de llum, interruptor, endolls i protecció diferencial (CINQUANTA-VUIT EUROS AMB VINT-I-CINC CÈNTIMS)	58,25 €
P-41	PQUI-566W	u	Nevera elèctrica, de 100 l de capacitat, col·locada i amb el desmuntatge inclòs (CENT DIVUIT EUROS AMB TRENTA-VUIT CÈNTIMS)	118,38 €
P-42	PQUL-566X	u	Planxa elèctrica per a escalfar menjars, de 60x45 cm, col·locada i amb el desmuntatge inclòs (SEIXANTA-VUIT EUROS AMB TRETZE CÈNTIMS)	68,13 €
P-43	PQUM-566Y	u	Recipient per a recollida d'escombraries, de 100 l de capacitat, col·locat i amb el desmuntatge inclòs (CINQUANTA EUROS AMB SEIXANTA-TRES CÈNTIMS)	50,63 €

QUADRE DE PREUS NÚMERO 1

Pàg.: 4

NÚMERO	CODI	UA	DESCRIPCIÓ	PREU
P-44	PQUN-65LD	u	Reconeixement mèdic (TRENTA-NOU EUROS AMB SETANTA-NOU CÈNTIMS)	39,79 €

Barcelona, setembre de 2024

Rafael Tejada Ramirez
DOPEC S.L.Àlex Miralles Surribas
DOPEC S.L.

QUADRE DE PREUS NÚMERO 2

Pàg.: 1

NÚMERO	CODI	UA	DESCRIPCIÓ	PREU
P-1	P1473-EPW	u	Protector auditiu d'auricular, acoblat al cap amb arnès i orelles antisoroll, homologat segons UNE-EN 352-1 i UNE-EN 458	20,91 €
	B1473-0XJI	u	Protector auditiu d'auricular, acoblat al cap amb arnès i orelles antisoroll, homologat segons UNE-EN 352-1 i UNE-EN 458	20,91000 €
			Altres conceptes	0,00000 €
P-2	P1474-65MZ	u	Parella de botes de seguretat resistents a la humitat, de pell rectificada, amb turmellera encoixinada sola antilliscant i antiestàtica, falca amortidora per al taló, llengüeta de manxa, de despreniment ràpid, amb puntera metàl·lica	27,20 €
	B1474-0XKS	u	Parella de botes de seguretat resistents a la humitat, de pell rectificada, amb turmellera encoixinada sola antilliscant i antiestàtica, falca amortidora per al taló, llengüeta de manxa, de despreniment ràpid, amb puntera metàl·lica	27,20000 €
			Altres conceptes	0,00000 €
P-3	P1477-65LG	u	Casc de seguretat per a ús normal, contra cops, de polietilè amb un pes màxim de 400 g, homologat segons UNE-EN 812	6,85 €
	B1477-07TR	u	Casc de seguretat per a ús normal, contra cops, de polietilè amb un pes màxim de 400 g, homologat segons UNE-EN 812	6,85000 €
			Altres conceptes	0,00000 €
P-4	P1477-65LK	u	Casc de seguretat, de polietilè, amb un pes màxim de 400 g, amb protectors auditius i pantalla facial amb visor de malla de reixeta metàl·lica, acoblada amb arnès abatible, homologat segons UNE-EN 812, UNE-EN 352-3 i UNE-EN 1731	53,51 €
	B1477-07TV	u	Casc de seguretat, de polietilè, amb un pes màxim de 400 g, amb protectors auditius i pantalla facial amb visor de malla de reixeta metàl·lica, acoblada amb arnès abatible, homologat segons UNE-EN 812, UNE-EN 352-3 i UNE-EN 1731	53,51000 €
			Altres conceptes	0,00000 €
P-5	P147K-EQD	u	Parella de guants de material aïllant per a treballs elèctrics, classe 00, logotip color beix, tensió màxima 500 V, homologats segons UNE-EN 420	22,91 €
	B147L-1900	u	Parella de guants de material aïllant per a treballs elèctrics, classe 00, logotip color beix, tensió màxima 500 V, homologats segons UNE-EN 420	22,91000 €
			Altres conceptes	0,00000 €
P-6	P147L-EQD	u	Parella de guants antihumitat resistents als productes químics, de neoprè sense suport i folrat de cotó, amb maniguets fins a mig avantbraç	9,96 €
	B147J-0XKE	u	Parella de guants antihumitat resistents als productes químics, de neoprè sense suport i folrat de cotó amb maniguets fins a mig avantbraç	9,96000 €
			Altres conceptes	0,00000 €
P-7	P147O-EPW	u	Mascareta autofiltrant contra polsims i vapors tòxics, homologada segons UNE-EN 405	0,78 €
	B147O-0XKB	u	Mascareta autofiltrant contra polsims i vapors tòxics, homologada segons UNE-EN 405	0,78000 €
			Altres conceptes	0,00000 €
P-8	P147Q-65M	u	Pantalla facial per a protegir contra la projecció de partícules i a l'encebament d'arcs elèctrics, de policarbonat transparent, abatible i per a acoblar al casc amb arnès dielèctric	14,45 €
	B147Q-0XIT	u	Pantalla facial per a protegir contra la projecció de partícules i a l'encebament d'arcs elèctrics, de policarbonat transparent, abatible i per a acoblar al casc amb arnès dielèctric	14,45000 €
			Altres conceptes	0,00000 €
P-9	P147Q-65M	u	Pantalla facial per a soldadura elèctrica, amb marc abatible de mà i suport de polièster reforçat amb fibra de vidre vulcanitzada d'1,35 mm de gruix, amb visor inactínic semifosc amb protecció DIN 12, homologada segons UNE-EN 175	11,39 €
	B147Q-0XIU	u	Pantalla facial per a soldadura elèctrica, amb marc abatible de mà i suport de polièster reforçat amb fibra de vidre vulcanitzada d'1,35 mm de gruix, amb visor inactínic semifosc amb protecció DIN 12, homologada segons UNE-EN 175	11,39000 €

QUADRE DE PREUS NÚMERO 2

Pàg.: 2

NÚMERO	CODI	UA	DESCRIPCIÓ	PREU
			Altres conceptes	0,00000 €
P-10	P147R-65N4	u	Parella de plantilles anticlaus de fleix d'acer de 0,4 mm de gruix, de 120 kg de resistència a la perforació, pintades amb pintures epoxi i folrades, homologades segons UNE-EN ISO 20344 i UNE-EN 12568	2,98 €
	B147R-0XL7	u	Parella de plantilles anticlaus de fleix d'acer de 0,4 mm de gruix, de 120 kg de resistència a la perforació, pintades amb pintures epoxi i folrades, homologades segons UNE-EN ISO 20344 i UNE-EN 12568	2,98000 €
			Altres conceptes	0,00000 €
P-11	P147Y-EPW	u	Protector auditiu de tap d'escuma, homologat segons UNE-EN 352-2 i UNE-EN 458	0,26 €
	B147Y-0XJE	u	Protector auditiu de tap d'escuma, homologat segons UNE-EN 352-2 i UNE-EN 458	0,26000 €
			Altres conceptes	0,00000 €
P-12	P147Z-FITL	u	Ulleres de seguretat antiimpactes polivalents utilitzables sobreposades a ulleres graduades, amb muntura universal, amb visor transparent i tractament contra l'entelament, els ultraviolats, el ratllament i antiestàtic, homologades segons UNE-EN 167 i UNE-EN 168	7,19 €
	B147Z-0XIA	u	Ulleres de seguretat antiimpactes polivalents utilitzables sobreposades a ulleres graduades, amb muntura universal, amb visor transparent i tractament contra l'entelament, els ultraviolats, el ratllament i antiestàtic, homologades segons UNE-EN 167 i UNE-EN 168	7,19000 €
			Altres conceptes	0,00000 €
P-13	P1487-EQE	u	Granota de treball per a construcció, de polièster i cotó (65%-35%), color beix, trama 240, amb butxaques interiors, homologada segons UNE-EN 340	29,00 €
	B1487-0XM7	u	Granota de treball per a construcció, de polièster i cotó (65%-35%), color beix, trama 240, amb butxaques interiors, homologada segons UNE-EN 340	29,00000 €
			Altres conceptes	0,00000 €
P-14	P1510-35FE	u	Anellat per a escales de mà, amb platines d'acer de 50x5 mm col·locades horitzontalment cada 40 cm i unides amb 5 tires verticals de la mateixa platina	82,04 €
	B44Z-0M1K	kg	Acer S275JR segons UNE-EN 10025-2, format per peça simple, en perfils laminats en calent sèrie L, LD, T, rodó, quadrat, rectangular i planxa, treballat al taller per a col·locar amb soldadura i amb una capa d'imprimació antioxidant, per a seguretat i salut	3,59600 €
			Altres conceptes	78,44400 €
P-15	P15A3-EQF	u	Cinturó portaeines	22,49 €
	B15A3-19N8	u	Cinturó portaeines	22,49000 €
			Altres conceptes	0,00000 €
P-16	P15A7-EQFI	m2	Lona de polietilè amb malla de reforç i traus perimetrals per a recobriments de càrrega de caixa de camió	3,62 €
	B1518-0M3Y	m2	Lona de polietilè, amb malla de reforç i traus perimetrals, per a seguretat i salut	3,62000 €
			Altres conceptes	0,00000 €
P-17	P15B1-EQF	u	Banqueta aïllant de potes fixes per a treballs en tensió, segons UNE 204001	80,95 €
	B15B1-19NH	u	Banqueta aïllant de potes fixes per a treballs en tensió, segons UNE 204001	80,95000 €
			Altres conceptes	0,00000 €
P-18	P15B4-EQF	u	Escala portàtil dielèctrica de fibra de vidre i llargària 3,2 m	301,88 €
	B15B4-19NI	u	Escala portàtil dielèctrica de fibra de vidre i llargària 3,2 m	301,88000 €
			Altres conceptes	0,00000 €
P-19	P15B6-EQF	u	Plataforma aïllant de base per a treball en quadres elèctrics de distribució de 100x100 cm i de gruix 3 mm	47,98 €
	B15B6-19NG	u	Plataforma aïllant de base per a treball en quadres elèctrics de distribució, de superfície 100x100 cm i de gruix 3 mm	47,98000 €

QUADRE DE PREUS NÚMERO 2

Pàg.: 3

NÚMERO	CODI	UA	DESCRIPCIÓ	PREU
			Altres conceptes	0,00000 €
P-20	P15Z0-67C7	h	Brigada de seguretat per a manteniment i reposició de les proteccions	43,63 €
			Altres conceptes	43,63000 €
P-21	P15Z1-67CA	h	Senyaler	20,47 €
			Altres conceptes	20,47000 €
P-22	P161-79K6	u	Assistència d'oficial a reunió del comitè de Seguretat i Salut	22,93 €
			Altres conceptes	22,93000 €
P-23	P169-67C9	h	Informació en Seguretat i Salut per als riscos específics de l'obra	20,27 €
			Altres conceptes	20,27000 €
P-24	P16C-67C8	u	Reunió del comitè de Seguretat i Salut constituït per 6 persones	137,58 €
			Altres conceptes	137,58000 €
P-25	PBBL-56GK	u	Placa de senyalització de seguretat laboral, de planxa d'acer llisa serigrafiada, de 40x33 cm, fixada mecànicament i amb el desmuntatge inclòs	20,47 €
	B0AQ-07GU	cu	Visos per a fusta o tacs de PVC, per a seguretat i salut	0,14840 €
	BBB9-0R6S	u	Placa de senyalització de seguretat laboral, de planxa d'acer llisa serigrafiada, de 40x33 cm, per a seguretat i salut	17,25000 €
			Altres conceptes	3,07160 €
P-26	PBC4-56GY	m	Cinta d'abalisament reflectora, amb un suport cada 5 m i amb el desmuntatge inclòs	6,52 €
	BBC6-0R91	m	Cinta d'abalisament reflectora, per a seguretat i salut	5,11000 €
	B0B7-106U	kg	Acer en barres corrugades B400S de límit elàstic >= 400 N/mm2, per a seguretat i salut	0,08400 €
			Altres conceptes	1,32600 €
P-27	PBCD-56H6	m	Tanca mòbil metàl·lica de 2,5 m de llargària i 1 m d'alçària i amb el desmuntatge inclòs	6,12 €
	BBCI-0R99	m	Tanca mòbil metàl·lica de 2,5 m de llargària i 1 m d'alçària, per a 4 usos, per a seguretat i salut	4,89600 €
			Altres conceptes	1,22400 €
P-28	PM33-5T8R	u	Extintor de pols seca, de 6 kg de càrrega, amb pressió incorporada, pintat, amb suport a la paret i amb el desmuntatge inclòs	48,19 €
	BMY3-0TC8	u	Part proporcional d'elements especials per a extintors, per a seguretat i salut	0,34000 €
	BM33-0T4T	u	Extintor de pols seca, de càrrega 6 kg, amb pressió incorporada, pintat, per a seguretat i salut	38,86000 €
			Altres conceptes	8,99000 €
P-29	PQU0-566V	u	Armari metàl·lic individual de doble compartiment interior, de 0,4x0,5x1,8 m, col·locat i amb el desmuntatge inclòs	67,44 €
	BQU0-0THW	u	Armari metàl·lic individual amb doble compartiment interior, de 0,4x0,5x1,8 m, per a 3 usos, per a seguretat i salut	62,25000 €
			Altres conceptes	5,19000 €
P-30	PQU1-49TI	u	Banc de fusta amb capacitat per a 3 persones, col·locat i amb el desmuntatge inclòs	17,84 €
	BQU1-0THY	u	Banc de fusta amb capacitat per a 3 persones per a 4 usos, per a seguretat i salut	14,72250 €
			Altres conceptes	3,11750 €
P-31	PQU2-65LE	u	Curset de primers auxilis i socorrisme	214,97 €
	BQU2-19OB	u	Curset de primers auxilis i socorrisme	214,97000 €
			Altres conceptes	0,00000 €
P-32	PQU3-0234	u	Farmaciola d'armari, amb el contingut establert a l'ordenança general de seguretat i salut en el treball	121,18 €

QUADRE DE PREUS NÚMERO 2

Pàg.: 4

NÚMERO	CODI	UA	DESCRIPCIÓ	PREU
	BQU3-0TIB	u	Farmaciola tipus armari, amb el contingut establert a l'ordenança general de seguretat i salut en el treball	121,18000 €
			Altres conceptes	0,00000 €
P-33	PQU4-65LW	u	Forn microones per a escalfar menjars, col·locat i amb el desmuntatge inclòs	79,59 €
	BQU4-19O7	u	Forn microones, per a 2 usos, per a seguretat i salut	78,55000 €
			Altres conceptes	1,04000 €
P-34	PQU5-0237	u	Litera metàl·lica rígida amb base de lona, per a salvament	203,79 €
	BQU5-0TJD	u	Litera metàl·lica rígida amb base de lona, per a salvament	203,79000 €
			Altres conceptes	0,00000 €
P-35	PQU6-0239	u	Manta de cotó i fibra sintètica de 110x210 cm	21,74 €
	BQU6-0TJE	u	Manta de cotó i fibra sintètica de 110x210 cm	21,74000 €
			Altres conceptes	0,00000 €
P-36	PQU7-0238	u	Material sanitari per a assortir una farmaciola amb el contingut establert a l'ordenança general de seguretat i salut en el treball	80,29 €
	BQU7-0TJC	u	Material sanitari per a assortir una farmaciola, amb el contingut establert a l'ordenança general de seguretat i salut en el treball	80,29000 €
			Altres conceptes	0,00000 €
P-37	PQU8-65LV	u	Mirall de lluna incolora de 3 mm de gruix, col·locat adherit sobre tauler de fusta	54,29 €
	BC1K-0WNU	m2	Mirall de lluna incolora de gruix 3 mm, per a seguretat i salut	30,79000 €
			Altres conceptes	23,50000 €
P-38	PQUA-7B46	mes	Lloguer de mòdul prefabricat per a equipament d'oficina a obra de 3,7x2,3 m amb paret de tauler fenòlic, paviment de lamel·les d'acer galvanitzat, instal·lació elèctrica amb un punt de llum, interruptor, endolls, i quadre de protecció	56,81 €
	BQUB-171I	mes	Lloguer de mòdul prefabricat per a equipament d'oficina en obra de 3,7x2,3 m amb paret de tauler fenòlic, paviment de lamel·les d'acer galvanitzat, instal·lació elèctrica amb un punt de llum, interruptor, endolls, i quadre de protecció	56,81000 €
			Altres conceptes	0,00000 €
P-39	PQUD-BIQY	mes	Lloguer de mòdul prefabricat per a equipament sanitaris a obra de 2,4x2,6 m amb tancaments formats per placa de dues planxes d'acer prelacat i aïllament interior de 40mm de gruix i paviment format per tauler aglomerat hidròfug amb acabat de PVC sobre xapa galvanitzada i llana mineral de vidre, instal·lació elèctrica 1 punt de llum, interruptor, endolls i protecció diferencial, i equipat amb 1 inodor, 2 dutxes, lavabo col·lectiu amb 1 aixeta i termos elèctric 50 litres	61,31 €
	BQUC-2RBF	mes	Lloguer de mòdul prefabricat per a equipament sanitaris a obra de 2,4x2,6 m amb tancaments formats per placa de dues planxes d'acer prelacat i aïllament interior de 40mm de gruix i paviment format per tauler aglomerat hidròfug amb acabat de PVC sobre xapa galvanitzada i llana mineral de vidre, instal·lació elèctrica amb 1 punt de llum, interruptor, endolls i protecció diferencial, i equipat amb 1 inodor, 2 dutxes, lavabo col·lectiu amb 1 aixeta i termos elèctric 50 litres	61,31000 €
			Altres conceptes	0,00000 €
P-40	PQUE-BIQS	mes	Lloguer de mòdul prefabricat per equipament de vestidors a obra de 3,7x2,4 m amb tancaments formats per placa de dues planxes d'acer prelacat i aïllament interior de 40mm de gruix i paviment format per tauler aglomerat hidròfug amb acabat de PVC sobre xapa galvanitzada i llana mineral de vidre, instal·lació elèctrica 1 punt de llum, interruptor, endolls i protecció diferencial	58,25 €
	BQUE-2RB7	mes	Lloguer de mòdul prefabricat per equipament de vestidors a obra de 3,7x2,4 m amb tancaments formats per placa de dues planxes d'acer prelacat i aïllament interior de 40mm de gruix i paviment format per tauler aglomerat hidròfug amb acabat de PVC sobre xapa galvanitzada i llana mineral de vidre, instal·lació elèctrica amb 1 punt de llum, interruptor, endolls i protecció diferencial	58,25000 €

QUADRE DE PREUS NÚMERO 2

Pàg.: 5

NÚMERO	CODI	UA	DESCRIPCIÓ	PREU	
			Altres conceptes	0,00000	€
P-41	PQUI-566W	u	Nevera elèctrica, de 100 l de capacitat, col·locada i amb el desmuntatge inclòs	118,38	€
	BQUF-0T16	u	Nevera elèctrica, de 100 l de capacitat, per a 2 usos, per a seguretat i salut	111,11000	€
			Altres conceptes	7,27000	€
P-42	PQUL-566X	u	Planxa elèctrica per a escalfar menjars, de 60x45 cm, col·locada i amb el desmuntatge inclòs	68,13	€
	BQUH-0T17	u	Planxa elèctrica per a escalfar menjars, de 60x45 cm, per a 2 usos, per a seguretat i salut	65,01000	€
			Altres conceptes	3,12000	€
P-43	PQUM-566Y	u	Recipient per a recollida d'escombraries, de 100 l de capacitat, col·locat i amb el desmuntatge inclòs	50,63	€
	BQUI-0T18	u	Recipient per a recollida d'escombraries de 100 l de capacitat, per a seguretat i salut	48,55000	€
			Altres conceptes	2,08000	€
P-44	PQUN-65LD	u	Reconeixement mèdic	39,79	€
	BQUJ-190A	u	Reconeixement mèdic	39,79000	€
			Altres conceptes	0,00000	€

Barcelona, setembre de 2024

Rafael Tejada Ramírez
DOPEC S.L.Àlex Miralles Surribas
DOPEC S.L.

PRESSUPOST

Pàg.: 1

Obra	01	Pressupost 24014 Lot 02
Capítol	01	PROTECCIONS PERSONALS

NUM. CODI	UA	DESCRIPCIÓ	PREL	AMIDAMENT	IMPORT	
1	P1477-65LG	u	Casc de seguretat per a ús normal, contra cops, de polietilè amb un pes màxim de 400 g, homologat segons UNE-EN 812 (P - 3)	6,85	10,000	68,50
2	P1477-65LK	u	Casc de seguretat, de polietilè, amb un pes màxim de 400 g, amb protectors auditius i pantalla facial amb visor de malla de reixeta metàl·lica, acoblada amb arnès abatible, homologat segons UNE-EN 812, UNE-EN 352-3 i UNE-EN 1731 (P - 4)	53,51	5,000	267,55
3	P147Z-FITL	u	Ulleres de seguretat antiimpactes polivalents utilitzables sobreposades a ulleres graduades, amb muntura universal, amb visor transparent i tractament contra l'entelament, els ultraviolats, el ratllament i antiestàtic, homologades segons UNE-EN 167 i UNE-EN 168 (P - 12)	7,19	5,000	35,95
4	P1473-EPWW	u	Protector auditiu d'auricular, acoblat al cap amb arnès i orelles antisoroll, homologat segons UNE-EN 352-1 i UNE-EN 458 (P - 1)	20,91	5,000	104,55
5	P147O-EPWY	u	Mascareta autofiltrant contra polsims i vapors tòxics, homologada segons UNE-EN 405 (P - 7)	0,78	10,000	7,80
6	P147L-EQD9	u	Parella de guants antihumitat resistents als productes químics, de neoprè sense suport i folrat de cotó, amb maniguets fins a mig avantbraç (P - 6)	9,96	10,000	99,60
7	P147K-EQDO	u	Parella de guants de material aïllant per a treballs elèctrics, classe 00, logotip color beix, tensió màxima 500 V, homologats segons UNE-EN 420 (P - 5)	22,91	5,000	114,55
8	P1474-65MZ	u	Parella de botes de seguretat resistents a la humitat, de pell rectificada, amb turmellera encoixinada sola antilliscant i antiestàtica, falca amortidora per al taló, llengüeta de manxa, de despreniment ràpid, amb puntera metàl·lica (P - 2)	27,20	10,000	272,00
9	P1487-EQE2	u	Granota de treball per a construcció, de polièster i cotó (65%-35%), color beix, trama 240, amb butxaques interiors, homologada segons UNE-EN 340 (P - 13)	29,00	5,000	145,00
10	P147Y-EPWX	u	Protector auditiu de tap d'escuma, homologat segons UNE-EN 352-2 i UNE-EN 458 (P - 11)	0,26	20,000	5,20
11	P147R-65N4	u	Parella de plantilles anticlaus de fleix d'acer de 0,4 mm de gruix, de 120 kg de resistència a la perforació, pintades amb pintures epoxi i folrades, homologades segons UNE-EN ISO 20344 i UNE-EN 12568 (P - 10)	2,98	20,000	59,60
12	P147Q-65M3	u	Pantalla facial per a soldadura elèctrica, amb marc abatible de mà i suport de polièster reforçat amb fibra de vidre vulcanitzada d'1,35 mm de gruix, amb visor inactínic semifosc amb protecció DIN 12, homologada segons UNE-EN 175 (P - 9)	11,39	5,000	56,95
13	P147Q-65M2	u	Pantalla facial per a protegir contra la projecció de partícules i a l'encebament d'arcs elèctrics, de policarbonat transparent, abatible i per a acoblar al casc amb arnès dielèctric (P - 8)	14,45	5,000	72,25
14	P15A3-EQFO	u	Cinturó portaines (P - 15)	22,49	5,000	112,45
TOTAL	Capítol	01,01			1,421,95	

Obra	01	Pressupost 24014 Lot 02
Capítol	02	PROTECCIONS COL·LECTIVES

NUM. CODI	UA	DESCRIPCIÓ	PREL	AMIDAMENT	IMPORT	
1	P16C-67C8	u	Reunió del comitè de Seguretat i Salut constituït per 6 persones (P - 24)	137,58	2,000	275,16
2	P169-67C9	h	Informació en Seguretat i Salut per als riscos específics de l'obra (P - 23)	20,27	10,000	202,70

EUR

PRESSUPOST

Pàg.: 2

3	P161-79K6	u	Assistència d'oficial a reunió del comitè de Seguretat i Salut (P - 22)	22,93	10,000	229,30
4	PBBL-56GK	u	Placa de senyalització de seguretat laboral, de planxa d'acer llisa serigrafada, de 40x33 cm, fixada mecànicament i amb el desmuntatge inclòs (P - 25)	20,47	3,000	61,41
5	PM33-5T8R	u	Extintor de pols seca, de 6 kg de càrrega, amb pressió incorporada, pintat, amb suport a la paret i amb el desmuntatge inclòs (P - 28)	48,19	3,000	144,57
6	PBC4-56GY	m	Cinta d'abalisament reflectora, amb un suport cada 5 m i amb el desmuntatge inclòs (P - 26)	6,52	25,000	163,00
7	PBCD-56H6	m	Tanca mòbil metàl·lica de 2,5 m de llargària i 1 m d'alçària i amb el desmuntatge inclòs (P - 27)	6,12	10,000	61,20
8	P1510-35FE	u	Anellat per a escales de mà, amb platines d'acer de 50x5 mm col·locades horitzontalment cada 40 cm i unides amb 5 tires verticals de la mateixa platina (P - 14)	82,04	2,000	164,08
9	P15A7-EQFI	m2	Lona de polietilè amb malla de reforç i traus perimetrals per a recobriments de càrrega de caixa de camió (P - 16)	3,62	20,000	72,40
10	P15B4-EQFX	u	Escales portàtils dielèctriques de fibra de vidre i llargària 3,2 m (P - 18)	301,88	1,000	301,88
11	P15B6-EQFV	u	Plataforma aïllant de base per a treball en quadres elèctrics de distribució de 100x100 cm i de gruix 3 mm (P - 19)	47,98	1,000	47,98
12	P15B1-EQFW	u	Banqueta aïllant de potes fixes per a treballs en tensió, segons UNE 204001 (P - 17)	80,95	1,000	80,95

TOTAL	Capítol	01,02			1.804,63
--------------	----------------	--------------	--	--	-----------------

Obra	01	Pressupost 24014 Lot 02
Capítol	03	EQUIPAMENTS

NUM. CODI	UA	DESCRIPCIÓ	PREL	AMIDAMENT	IMPORT	
1	PQU0-566V	u	Armari metàl·lic individual de doble compartiment interior, de 0,4x0,5x1,8 m, col·locat i amb el desmuntatge inclòs (P - 29)	67,44	5,000	337,20
2	PQU1-49TI	u	Banc de fusta amb capacitat per a 3 persones, col·locat i amb el desmuntatge inclòs (P - 30)	17,84	2,000	35,68
3	PQU3-0234	u	Farmaciola d'armari, amb el contingut establert a l'ordenança general de seguretat i salut en el treball (P - 32)	121,18	1,000	121,18
4	P15Z1-67CA	h	Senyalador (P - 21)	20,47	5,000	102,35
5	P15Z0-67C7	h	Brigada de seguretat per a manteniment i reposició de les proteccions (P - 20)	43,63	5,000	218,15
6	PQU7-0238	u	Material sanitari per a assortir una farmaciola amb el contingut establert a l'ordenança general de seguretat i salut en el treball (P - 36)	80,29	1,000	80,29
7	PQU6-0239	u	Manta de cotó i fibra sintètica de 110x210 cm (P - 35)	21,74	2,000	43,48
8	PQU5-0237	u	Llitera metàl·lica rígida amb base de lona, per a salvament (P - 34)	203,79	1,000	203,79
9	PQU2-65LE	u	Curset de primers auxilis i socorrisme (P - 31)	214,97	1,000	214,97
10	PQUN-65LD	u	Reconeixement mèdic (P - 44)	39,79	5,000	198,95
11	PQUM-566Y	u	Recipient per a recollida d'escombraries, de 100 l de capacitat, col·locat i amb el desmuntatge inclòs (P - 43)	50,63	1,000	50,63
12	PQUI-566W	u	Nevera elèctrica, de 100 l de capacitat, col·locada i amb el desmuntatge inclòs (P - 41)	118,38	1,000	118,38
13	PQUL-566X	u	Planxa elèctrica per a escalfar menjars, de 60x45 cm, col·locada i amb el desmuntatge inclòs (P - 42)	68,13	1,000	68,13
14	PQU8-65LV	u	Mirall de lluna incolora de 3 mm de gruix, col·locat adherit sobre tauler de fusta (P - 37)	54,29	1,000	54,29
15	PQU4-65LW	u	Forn microones per a escalfar menjars, col·locat i amb el desmuntatge inclòs (P - 33)	79,59	1,000	79,59
16	PQUD-BIQY	mes	Lloguer de mòdul prefabricat per a equipament sanitari a obra de 2,4x2,6 m amb tancaments formats per placa de dues planxes d'acer prelacat i aïllament interior de 40mm de gruix i paviment format per tauler aglomerat hidròfug amb acabat de PVC sobre xapa galvanitzada	61,31	5,000	306,55

EUR

PRESSUPOST

Pàg.: 3

			i llana mineral de vidre, instal·lació elèctrica 1 punt de llum, interruptor, endolls i protecció diferencial, i equipat amb 1 inodor, 2 dutxes, lavabo col·lectiu amb 1 aixeta i termos elèctric 50 litres (P - 39)			
17	PQUE-BIQS	mes	Lloguer de mòdul prefabricat per equipament de vestidors a obra de 3,7x2,4 m amb tancaments formats per placa de dues planxes d'acer prelacat i aïllament interior de 40mm de gruix i paviment format per tauler aglomerat hidròfug amb acabat de PVC sobre xapa galvanitzada i llana mineral de vidre, instal·lació elèctrica 1 punt de llum, interruptor, endolls i protecció diferencial (P - 40)	58,25	5,000	291,25
18	PQUA-7B46	mes	Lloguer de mòdul prefabricat per a equipament d'oficina a obra de 3,7x2,3 m amb paret de tauler fenòlic, paviment de lamel·les d'acer galvanitzat, instal·lació elèctrica amb un punt de llum, interruptor, endolls, i quadre de protecció (P - 38)	56,81	5,000	284,05
TOTAL	Capítol		01.03			2.808,91

RESUM DE PRESSUPOST

Pàg.: 1

NIVELL 2 : Capítol			Import
Capítol	01.01	PROTECCIONS PERSONALS	1.421,95
Capítol	01.02	PROTECCIONS COL·LECTIVES	1.804,63
Capítol	01.03	EQUIPAMENTS	2.808,91
Obra	01	Pressupost 24014 Lot 02	6.035,49
			6.035,49
NIVELL 1 : Obra			Import
Obra	01	Pressupost 24014 Lot 02	6.035,49
			6.035,49

PRESSUPOST D'EXECUCIÓ PER CONTRACTE

Pàg. 1

PRESSUPOST D'EXECUCIÓ MATERIAL.....	6.035,49
13 % Despeses Generals SOBRE 6.035,49.....	784,61
6 % Benefici Industrial SOBRE 6.035,49.....	362,13
Subtotal	7.182,23
21 % IVA SOBRE 7.182,23.....	1.508,27
TOTAL PRESSUPOST PER CONTRACTE €	8.690,50

Aquest pressupost d'execució per contracte puja a

(VUIT MIL SIS-CENTS NORANTA EUROS AMB CINQUANTA CÈNTIMS)

Barcelona, setembre de 2024

Rafael Tejada Ramirez
DOPEC S.L.

Àlex Miralles Surribas
DOPEC S.L.